

מה. 51075-2015

**מדינת ישראל  
משרד האוצר - החשב הכללי  
מינהל הרכב הממשלתי**

**מכרז מרכזי פומבי מספר  
4-2015**

**לרכישת כלי רכב פרטיים מנוע בנזין/דיזל  
לרמות של סמנכ"ל, משנה למנכ"ל,  
מנכ"ל וכלי רכב היברידיים**

**אוקטובר 2015**

מסמך זה הינו רכוש מדינת ישראל כל הזכויות שמורות למדינת ישראל המידע הכלול בו לא יפורסם, לא ישוכפל, ולא יעשה בו שימוש מלא, או חלקי, לכל מטרה שהיא מלבד מענה על מכרז מרכזי זה.

## תוכן העניינים

מס' עמוד	סעיף
4	1. רקע
5	2. הגדרות
6	3. תיאור כללי של המכרז
8	4. רכישת חוברת המכרז
9	5. תנאים מוקדמים להשתתפות במכרז
10	6. מסמכים ואישורים שיצורפו למכרז
14	7. הצעת המחיר
15	8. אופן הגשת ההצעה
16	9. מועד פקיעת ההצעה
16	10. חלוט ערבות
16	11. הליכי סיכום
20	12. מסמכים ואישורים שיידרשו מהזוכה
21	13. חילוט ערבות ביצוע
22	14. שיתוף פעולה תעשייתי
22	15. רכש הרכב
22	16. תחזוקה
22	17. התחייבות הזוכה
23	18. תמורה
25	19. תנאי הצמדה
26	20. זכויות המזמין
28	21. שינויים השמטות ותוספות
28	22. זכויות עיון בהצעת הזוכה
29	23. מקום שיפוטי יחיד
29	24. שאלות או הבהרות למכרז
	<b>נספחים</b>
30	נספח א' – מפרט טכני של 1
32	נספח א'1 – מפרט טכני של 2
34	נספח א'1.1- מפרט ארגז אחורי לסטיישן
37	נספח א'2 – מפרט טכני של 3.
39	נספח א'3- מפרט טכני של 4
41	נספח א'4- מפרט טכני של 5

43	נספח ב' - ערבות מכרז סל 1
44	נספח ב'1 - ערבות מכרז סל 2
45	נספח ב'2 - ערבות מכרז סל 3
46	נספח ב'3 - ערבות מכרז סל 4
47	נספח ב'4 - ערבות מכרז לסל 5
48	נספח ג' - הצהרת הספק להבנת המכרז
49	נספח ד' - תצהיר העסקת עובדים זרים
50	נספח ה' - הצעת מציע למכרז
52	נספח ו' - נספח מחירים-הצעת מחיר סל 1.
54	נספח ו'1 - נספח מחירים-הצעת מחיר סל 2.
56	נספח ו'2 - נספח מחירים-הצעת מחיר סל 3.
58	נספח ו'3 - נספח מחירים-הצעת מחיר סל 4.
60	נספח ו'4 - נספח מחירים - סל 5
62	נספח ז' - נתונים טכניים סל 1, סל 2, סל 3, סל 4
64	נספח ח' - ערבות זוכה סל 1
65	נספח ח'1 - ערבות זוכה סל 2
66	נספח ח'2 - ערבות זוכה סל 3.
67	נספח ח'3 - ערבות זוכה סל 4.
68	נספח ח'4 - ערבות זוכה סל 5
69	נספח ט' - טופס מילוי נתוני תחזוקה סל 1, 2, 3, 4, 5
73	נספח י' - תצהיר בדבר אי תיאום הצעות במכרז
75	נספח יא' - נספח התקנות לקשר
81	נספח יא'1 - נספח קופסה ירוקה
83	נספח יב' - רכישות גומלין
89	נספח יג' - נספח הסכם רכישה
103	נספח 1 להסכם - הצהרת סודיות
104	נספח 2 להסכם - התחייבות להיעדר ניגוד עניינים

## מכרז פומבי 2015-4 לרכישת כלי רכב פרטיים מנוע בנזין/דיזל לרמות של סמנכ"ל, רכב סטיישן, משנה למנכ"ל, מנכ"ל ומקבילים ורכב היברידי

מדינת ישראל, באמצעות מינהל הרכב הממשלתי (להלן: "המזמין") מזמינה בזאת יבואני רכב להגיש הצעות לרכישת כלי רכב ב-5 סלים:

- א. סל 1 – רכב מקבוצת רישוי 3 עם מנוע בנזין/דיזל ו-4/5 דלתות; מחיר המחירון הרשמי של הרכב לא יפחת מ-120,001 ₪ ולא יעלה על 141,000 ₪, עבור דרגת סמנכ"ל, נצ"מ, גנ"מ ומקבילים.
- ב. סל 2 – רכב מקבוצת רישוי 3 עם מנוע בנזין/דיזל מסוג סטיישן; מחיר המחירון הרשמי של הרכב לא יפחת מ-120,001 ₪ ולא יעלה על 141,000 ₪.
- ג. סל 3 – רכב עם מנוע בנזין/דיזל ו-4-5 דלתות; מחיר המחירון הרשמי של הרכב לא יפחת מ-141,001 ₪ ולא יעלה על 159,000 ₪, עבור דרגת משנה למנכ"ל, תנ"צ, תג"ד ומקבילים.
- ד. סל 4 – רכב עם מנוע בנזין/דיזל מחיר המחירון הרשמי של הרכב לא יפחת מ-170,000 ₪ ולא יעלה על 200,000 ₪, עבור דרגת מנכ"ל, ניצב ומקבילים.
- ה. סל 5- כלי רכב היברידיים מחיר המחירון הרשמי של הרכב לא יפחת מ-175,001 ₪ ולא יעלה על 230,000 ש"ח.
- ו. הכול בהתאם לנספחים א', א'1, א'2, א'3 ו-א'4 למכרז זה, ובתוספת ההתקנות המפורטות בנספח - לפי דרישה.

### 1. רקע

- 1.1 מפורסם בזאת מכרז לרכישת כלי רכב ב-5 סלים כמפורט לעיל.
- 1.2 המכרז יכלול שילוב של שני מכרזים נפרדים בדרוג. הראשון (הנוכחי), מכרז לרכישת כלי רכב להלן "מכרז הרכש", והשני, מכרז לקבלת שרותי תחזוקה, יפורסם בהמשך על ידי ענבל חברה לביטוח בע"מ (להלן: "ענבל"), זאת לאחר שמינהל הרכב הממשלתי יעביר לענבל את רשימת הדגמים שעברו לשלב השני של מכרז הרכב (להלן: "מכרז התחזוקה"). (פירוט לגבי הליכי המכרזים המשולבים ראה להלן בסעיף 11).
- 1.3 לוח זמנים למכרז:

התאריך (ים)	הפעילות
15.10.2015	מועד פרסום המכרז
15.10.2015	חוברת המכרז תימכר החל מיום
15.11.2015	המועד האחרון לשאלות הבהרה
22.11.2015	המועד למענה עורך המכרז לשאלות הבהרה
30.11.2015	המועד האחרון להגשת ההצעות לתיבת המכרזים
30.11.2016	תוקף ההצעה וערבות המכרז יעמדו בתוקף עד ליום

במקרה של סתירה בין תאריכים אלה לבין תאריכים אחרים המופיעים בגוף המכרז יקבעו התאריכים בטבלה זו.

1.4 המזמין שומר לעצמו את שיקול הדעת הבלעדי לשנות ו/או לדחות כל אחד מהמועדים המנויים לעיל בהודעה שתישלח לספקים, ולא תהיה למי מהספקים כל טענה ו/או דרישה בקשר לכך.

## 2. הגדרות

- 2.1 סל- קבוצת כלי רכב בשלמותה העונה לכל דרישות המפרטים הטכניים הנדרשים בסל.
- 2.2 סל 1 - כלי רכב לבעלי התפקידים הבאים: סמנכ"ל, נצ"מ, גנ"מ ומקבילים. העומדים בדרישות המפרט בנספח א'.
- 2.3 סל 2 - כלי רכב מסוג סטיישן העומדים בדרישות המפרט בנספח א'1.
- 2.4 סל 3 - כלי רכב עבור בעלי התפקידים הבאים: משנה למנכ"ל, תנ"צ, תג"ד ומקבילים. העומדים בדרישות המפרט בנספח א'2.
- 2.5 סל 4 - כלי רכב עבור בעלי התפקידים הבאים: מנכ"ל, ניצב, גונדר ומקבילים. כלי רכב העומדים בדרישות המפרט בנספח א'3.
- 2.6 סל 5 - כלי רכב היברידיים העומדים בדרישות המפרט בנספח א'4.
- 2.7 "דגם" - דגם הרכב ורמת הגימור הנדרשים לסלים השונים.
- 2.8 "הסכם ההתקשרות" - הסכם ההתקשרות לאספקת הטובין המצורף כנספח יג' למכרז זה. לא יהיה ניתן להתחשב בכל שינוי בהסכם זה וההסכם ייקרא בנוסח המצורף למכרז זה, אלא אם השינוי נערך על-ידי המזמין.
- 2.9 "הצעה" - תשובת המציע שהוגשה למזמין כמענה למכרז.
- 2.10 "ועדת המכרזים" - ועדת המכרזים הבין-משרדית לענייני רכב שבמינהל הרכב הממשלתי.
- 2.11 "זוכה" - מציע/ים אשר ייבחר/ו על ידי ועדת המכרזים לספק את הטובין לפי מכרז זה.
- 2.12 "מזמין" - מינהל הרכב הממשלתי/ ועדת המכרזים, מינהל הרכב הממשלתי.
- 2.13 "מכרז" - מכרז מספר 4-2015 לרכישת כלי רכב פרטיים מנוע בנזין/דיזל לרמות של סמנכ"ל, רכב סטיישן, משנה למנכ"ל, מנכ"ל ומקבילים עבור משרדי הממשלה, על נספחיו, לרבות קבצי הבהרות, אם יהיו כאלה.
- 2.14 "מציע" - רוכש מסמכי המכרז המגיש הצעה כמענה למכרז
- 2.15 "משרדי הממשלה" - משרדי הממשלה או יחידות הסמך.
- 2.16 "ספק" - רוכש מסמכי המכרז.
- 2.17 "ספק חוץ" - יצרן, ספק או יבואן של טובין מיובאים, או ספק של עבודה שאינה מבוצעת בארץ - בין בעצמם ובין באמצעות אחרים (כהגדרתו בתקנות חובת המכרזים) (חובת שיתוף פעולה תעשייתית), התשס"ז-2007).
- 2.18 "ענבל" - חברה לביטוח בע"מ אשר אחראית על פרסום וטיפול במכרז התחזוקה.
- 2.19 תקלה אפידמית:
- 2.19.1 תקלה שחוזרת על עצמה ב-5 כלי רכב ומעלה מאותו דגם בתוך 12 חודשים מהתקלה הראשונה; או תקלה שחוזרת על עצמה באותו כלי רכב 3 פעמים ומעלה בתוך 12 חודשים מהתקלה הראשונה;

- 2.19.2 תקלות שונות שבעקבותיהן נדרש כלי הרכב להגיע למוסך לתיקונים מעל 3 פעמים בין טיפול לטיפול (למעט טיפולים שוטפים נורות ואביזרים שונים).
- 2.20 רכב חלופי: רכב שיסופק למזמין או לנציגו באחריות היבואן הזוכה, במקרה של תקלה אפידמית כמפורט בסעיף 2.19.1 או בשל שהייה ממושכת במוסך כמפורט בסעיף 2.19.2 ;
- 2.20.1 הרכב החלופי יעמוד בתנאי המפרט הטכני (בהתאם לדרישות המכרז ללא ההתקנות) של הרכב התקול לפחות מאותו הסל
- 2.20.2 ברכב החלופי יורשה לנהוג כל נהג מטעם המזמין ללא שום מגבלות לרבות נסועה בק"מ.
- 2.20.3 על הזוכה לדאוג, על חשבונו, לקיומם של כל הביטוחים הנדרשים שיחולו על כל נהג מטעם המזמין ובכלל זאת ביטוח חובה, ביטוח מקיף כולל הגנה משפטית כמקובל וביטול השתתפות עצמית.
- 2.21 מפקח טכני – בוחן רכב מטעם מינהל הרכב הממשלתי/ענבל/מדינת ישראל שתפקידו לפקח על טיב התיקונים והטיפולים במוסכים, ולממש את אחריות היבואן/ספק.

### 3. תיאור כללי של המכרז

#### 3.1 כללי

- 3.1.1 המכרז הנו לרכישת כלי רכב ב-5 סלים :
- 3.1.2 סל 1 - כלי רכב לבעלי התפקידים הבאים: סמנכ"ל, נצי"מ, גנ"מ ומקבילים, שמחיר המחירון הרשמי שלהם לא יפחת מ-120,001 ₪ ולא יעלה על 141,000 ₪, ועליהם לעמוד בדרישות המפרט בנספח א' ונספח ו'
- 3.1.3 סל 2- כלי רכב לבעלי התפקידים הבאים: סמנכ"ל, נצי"מ, גנ"מ מקבילים ויחידות מקצועיות, מסוג סטיישן, שמחיר המחירון הרשמי שלהם לא יפחת מ-120,001 ₪ ולא יעלה על 141,000 ₪, ועליהם לעמוד בדרישות המפרט בנספח א' ונספח ו'1.
- 3.1.4 סל 3 – כלי רכב עבור בעלי התפקידים הבאים: משנה למנכ"ל, תני"צ, תג"ד ומקבילים, שמחיר המחירון הרשמי שלהם לא יפחת מ-140,001 ₪ ולא יעלה על 159,000 ₪ ועליהם לעמוד בדרישות המפרט בנספח א'3 ונספח ו'3.
- 3.1.5 סל 4 – כלי רכב עבור בעלי התפקידים הבאים: מנכ"ל, ניצב, גונדר ומקבילים, שמחיר המחירון הרשמי שלהם לא יפחת מ-170,000 ₪ ולא יעלה על 200,000 ₪, ועליהם לעמוד בדרישות המפרט בנספח א'3 ונספח ו'3.
- 3.1.6 סל 5- כלי רכב היברידיים עבור בעלי תפקידים בכירים, שמחיר המחירון הרשמי שלהם לא יפחת מ-175,001 ₪ ולא יעלה על 230,000 ₪, ועליהם לעמוד בדרישות המפרט בנספח א'4 ונספח ו'4.

## 3.2 פעילות כלי הרכב

- 3.2.1 כלי הרכב בסל 1 ו-2 מיועדים למינהל הרכב הממשלתי, למשטרת ישראל, שב"ס, רשות הכבאות, משהב"ט/כ"ד וליחידות נלוות, ולשמש כרכב מנהלי (איגוס), רכב צמוד לבעלי תפקידים וכרכב מבצעי ליחידות שונות.
- 3.2.2 כלי הרכב בסל 3 מיועדים למינהל הרכב הממשלתי, למשטרת ישראל, שב"ס, רשות הכבאות, משהב"ט/כ"ד וליחידות נלוות, ולשמש כרכב צמוד לבעלי תפקידים וכרכב מבצעי ליחידות שונות.
- 3.2.3 כלי הרכב בסל 4 מיועדים למינהל הרכב הממשלתי, למשטרת ישראל, שב"ס, רשות הכבאות, משהב"ט/כ"ד ויחידות נלוות, ולשמש כרכב צמוד לבעלי תפקידים וכרכב מבצעי ליחידות שונות.
- 3.2.4 כלי הרכב בסל 5 מיועדים למינהל הרכב הממשלתי, למשטרת ישראל, שב"ס, רשות הכבאות, משהב"ט/כ"ד ויחידות נלוות, ולשמש כרכב צמוד לבעלי תפקידים וכרכב מבצעי ליחידות שונות.

## 3.3 היקף התקשרות משוער

- 3.3.1 להלן אומדן לרכישת כלי רכב בארבעת הסלים לשנים 2016-2017:
- 3.3.1.1 סל 1 - 500 כלי רכב.
- 3.3.1.2 סל 2 - 200 כלי רכב.
- 3.3.1.3 סל 3 - 100 כלי רכב.
- 3.3.1.4 סל 4 - 150 כלי רכב.
- 3.3.1.5 סל 5 - 15 כלי רכב
- 3.3.2 לכל סל ייבחר זוכה ואפשר שייבחר יותר מזוכה אחד לכל סל. קביעת מספר הזוכים בכל סל, יקבע ע"י וועדת המכרזים.
- 3.3.3 יודגש, כי האומדנים המופיעים לעיל אינם אומדנים מחייבים והינם בגדר השערה בלבד. קביעת כמות כלי הרכב אשר תוזמן בפועל תהיה בהתאם לצרכי המזמין בלבד ובהתאם לשיקול דעתו הבלעדי של המזמין אשר יהיה רשאי לשקול כל שיקול שהוא לצורך כך, ובכלל זה שיקולים תקציביים.
- 3.3.4 יובהר, כי המזמין רשאי לרכוש כמות נוספת ובלתי מוגבלת של כלי רכב (בכל הסלים) בכל היקף שהוא, מעבר לאומדן האמור, ויחולו על רכישות אלו כל הוראות ותנאי המכרז, לרבות המחיר.
- 3.3.5 יודגש, כי הכמויות שתחייבנה את המזמין הינן הכמויות שיסופקו בפועל בהתאם להזמנותיו.
- 3.3.6 כן יובהר, כי המזמין שומר לעצמו את הזכות שלא לרכוש כלי רכב כלל, וזאת, בין היתר, לנוכח העובדה, כי בחירת דגם הרכב מתבצעת בהתאם לרצון עובד המזמין הזכאי לרכב.

- 3.4 תקופת ההתקשרות**
- 3.4.1 תקופת ההתקשרות לרכישת כלי הרכב תהיה ל- 24 חודשים, אשר תחל ביום חתימת ההסכם על ידי הגורמים המורשים להתחייב מטעם המדינה.
- 3.4.2 המזמין שומר לעצמו את הזכות, על פי שקול דעתו הבלעדי, להאריך את משך תקופת ההתקשרות עד 24 חודשים נוספים בסך הכול, בבת אחת או בתקופות רצופות, בתנאים זהים לתנאי הסכם ההתקשרות, לרבות תנאי המחיר, וזאת בהודעה מוקדמת של 60 יום לפני תום מועד תקופת ההתקשרות. מימוש הזכות להאריך את תקופת ההתקשרות נתונה לשיקול דעתו הבלעדי של המזמין.

- 3.5 אחריות לכלי הרכב**
- 3.5.1 אחריות הזוכה לכלי הרכב תהיה לתקופה של שלוש שנים לפחות מיום מסירת כלי הרכב או עד ל-120,000 ק"מ, לפי המוקדם מבניהם (להלן – תקופת האחריות).
- 3.5.2 למציע נתונה האפשרות להרחיב את היקף האחריות, ללא תשלום עד שנה נוספת ו- 40,000 ק"מ נוספים (סה"כ אחריות ל-4 שנים ו-160,000 ק"מ, לפי המוקדם מבניהם), תוספת זו תילקח בחשבון בעת ניקוד ההצעה כמפורט להלן.
- 3.5.3 על התקנת מתקון נוסף, שיבוצע בכלי הרכב במסגרת דרישות המפרט תינתן אחריות הספק המתקין ובאמצעות "ענבל חברה לביטוח בע"מ". על התקנות שיבוצעו לאחר מסירתו למזמין, יודיע מינהל הרכב לספק מראש ובכתב, הספק יבדוק שההתקנה אינה משבשת את מערכות הרכב ויאשר אותה. התקנות שאושרו על ידי הזוכה לא יפגעו באחריות של הרכב כפי שהציע הזוכה בהצעתו.
- 3.5.4 הספק יעביר למזמין או למי מטעמו את כל הדיווחים על התיקונים שנעשו במסגרת האחריות על כלי הרכב כמפורט בסעיף זה, למזמין תהיה הזכות לפקח על טיב התיקונים במוסכים במסגרת האחריות באמצעות מפקח טכני מטעמו.
- 3.6 אין באמור בסעיף זה כדי למנוע מהמזמין להפסיק את רכישת כלי רכב מהזוכה במכרז, בכל עת, מכל טעם הקשור עם טיב הרכב או איכות השירות הניתנים על ידי הזוכה

#### **4. רכישת חוברת מכרז**

- 4.1 ההשתתפות במכרז מותנית ברכישת חוברת המכרז תמורת 500 ₪.
- 4.2 התשלום יעשה במזומן בלבד, באמצעות טופס שיש לקבלו בבנק הדואר, לזכות משרד האוצר לחשבון בבנק הדואר : לחשבון 8-02545-0.
- 4.3 התשלום ייעשה במזומן בלבד והוא לא יוחזר לספק בשום מקרה.
- 4.4 על הספק לוודא, כי שם המכרז, מספר המכרז ושמו של הספק בלבד מצוינים על גבי הקבלה.

- 4.5 את חוברת המכרז ניתן יהיה לקבל אצל מר מורנו ברקי ברחוב בית הדפוס 12 גבעת שאול ירושלים, במסגרת המועדים המפורטים בטבלת ריכוז התאריכים בסעיף 1.3 לעיל ובכפוף לכך שהספק ימסור את צילום הקבלה בגין התשלום בבנק הדואר. יודגש, כי קבלה שלא יהיו מצוינים על גביה הפרטים הנקובים בסעיף 4.4, לא תתקבל.
- 4.6 במועד קבלת חוברת המכרז ימסור כל רוכש את: שמו, כתובתו, שם התאגיד, שם איש הקשר מטעם המציע לצורך מכרז זה, מספר טלפון, מספר טלפון נייד, מספר פקס וכתובת דואר אלקטרוני.
- 4.7 מובהר בזאת כי נוסח המכרז המחייב את המזמין הוא זה שיימסר לרוכש כנגד התשלום האמור, בכפוף לשינויים אפשריים שיפרסם המזמין עד למועד האחרון למענה על שאלות ההבהרה, בהתאם לטבלת ריכוז התאריכים שבסעיף 1.3 לעיל.
- 4.8 לשם הנוחות ולצורך עיון ראשוני בלבד - ניתן להוריד, ללא תשלום, את מסמכי המכרז מאתר האינטרנט של מינהל הרכב הממשלתי בכתובת: [www.mf.gov.il](http://www.mf.gov.il) תחת הכותרת "מכרזי מינהל הרכב, מכרז פומבי 4-2015".

## 5. תנאים מוקדמים להשתתפות במכרז

- 5.1 רכישת חוברת מכרז.
- 5.2 המציע הוא אישיות משפטית אחת בלבד וכל האישורים הנדרשים על פי מכרז זה, לרבות אישור, רישיון או היתר יהיו על שמה של אותה אישיות משפטית כשהם תקפים במועד הגשת ההצעות.
- 5.2.1 **אם המציע הוא תאגיד [חברה או שותפות]** - המציע רשום כדין בישראל במרשם הרשמי הרלוונטי, ללא חובות אגרה שנתית לרשם החברות או השותפויות, בגין השנים הקודמות לשנה שבה מוגשות ההצעות לפניה ואינו מפר חוק ולא קיימת לגביו התראה על הכרזתו כמפר חוק.
- 5.2.2 **אם המציע אינו תאגיד** – המציע רשום כעוסק מורשה במע"מ.
- 5.3 ברשות המציע כל האישורים הנדרשים לפי חוק עסקאות גופים ציבוריים, התשל"ו-1976 (להלן: "חוק עסקאות גופים ציבוריים") כמפורט בסעיף 6.
- 5.4 המציע הוא יבואן רכב מורשה מטעם משרד התחבורה בתוקף ביום הגשת ההצעה.
- 5.5 כל אחד מדגמי הרכב שיציג הספק במכרז יהיה בעל כל האפיונים המופיעים בנספחים א'-א'4 (מפרט מינימלי).
- 5.6 על כל אחד מדגמי הרכב לעמוד בכל דרישות הדין לרבות פקודת התעבורה והתקנות שהותקנו מכוחה. לרבות הצהרה לגבי דרגת זיהום הרכב. הצעה ביחס לדגם שלא יעמוד בהם לא תיבדק. המזמין רשאי לדרוש, בכל עת ולפי שיקול דעתו הבלעדי, הבהרות מהספק ביחס לעמידת הצעתו בתנאי סעיף זה במועד הגשת ההצעה.
- 5.7 על דגם הרכב המוצע להיות בעל מסמכי רישוי כדין ובתוקף.
- 5.8 המציע הפקיד ערבות מכרז כמפורט להלן בסעיף 6.6.9 ובנוסח המפורט בנספחים ב'-ב'4.
- 5.9 המציע יידרש להתחייב, על גבי נספח יב' למכרז, לקיים שיתוף פעולה תעשייתי כנדרש על פי תקנות חובת המכרזים (חובת שיתוף פעולה תעשייתי), התשס"ז-2007. מציע שהוא ספק

חוץ וייבואן יידרש להמציא התחייבות כאמור אשר תהיה חתומה על ידי יצרן הטובין או על ידי מי שהוסמך על ידו, ויצורף לה מסמך המעיד על הרשאת החתימה שקיבל היבואן מספק החוץ.

5.10 מציע אשר הינו ספק חוץ יידרש להגיש, על גבי נספח יב' למכרז, תוכנית למימוש מחויבותו לשיתוף פעולה תעשייתי כנדרש על פי תקנות חובת המכרזים (חובת שיתוף פעולה תעשייתי), התשס"ז-2007.

5.11 המציע לא תיאם את הצעתו עם אף גורם אחר.

5.12 המציע הגיש הצעה תקפה ומחייבת.

על פי פסיקת בית המשפט, אין לוועדת מכרזים שיקול דעת להתיר סטייה מתנאים מהותיים בקשר להצעות אשר הוגשו, אף אם הדבר עשוי להביא לפסילת ההצעה הטובה ביותר. מציע שלא יעמוד בכל התנאים המוקדמים להשתתפות במכרז, הצעתו תפסל על הסף. כל התנאים הקבועים לגבי הערבות הבנקאית (למשל: משך תוקפה, הסכום הערב, הצמדתו, היותה בלתי מותנית, וכיו"ב) הם תנאים מהותיים, וסטייה מהם תביא לפסילה אוטומטית של ההצעה.

## 6. מסמכים ואישורים שיצורפו להצעה

6.1 על המציע לצרף להצעתו את כל האישורים הנדרשים להוכחת עמידה בתנאים המפורטים להלן, וכל אישור נוסף הנדרש לפי חוק עסקאות גופים ציבוריים, התשל"ו-1976, או כל חוק אחר.

6.2 אין בסעיף זה כדי לצמצם מדרישות המסמכים והאישורים המפורטים בשאר סעיפי המכרז, ולא תישמע טענתו של מציע שהצעתו לא מכילה את כל המסמכים והאישורים הנדרשים לפי מכרז זה, להוכחת עמידתו בתנאי מכרז זה או להוכחת הפרטים המופיעים בהצעתו.

6.3 על המציע לצרף להצעתו את כל המסמכים המפורטים להלן, בשני עותקים (מקור + העתק):

6.4 עותק של חוברת המכרז על כל נספחיה, לרבות הצעת המחיר והסכם ההתקשרות (על נספחיו) ולרבות מסמך שאלות ההבהרה והתשובות להן (ככל שיהיה), חתום בראשי תיבות בכל עמוד וחתימה וחותמת המציע במקומות המיועדים לכך. יש להקפיד על כך שמטעם המציע יחתמו מורשי החתימה המורשים כדין לחייבו.

6.5 הצהרה מטעם המציע, בהתאם לנוסח המצ"ב כנספח ג', ולפיה הוא קרא את כל מסמכי המכרז, הבין אותם, והוא מסכים לבצע את העבודה על פיהם.

6.6 כל האישורים והמסמכים הנדרשים להוכחת עמידה בתנאי הסף המפורטים לעיל:

6.6.1 אם המציע הוא תאגיד [חברה או שותפות] – תעודת התאגדות וכן נסח

חברה/שותפות עדכנית מרשם החברות או השותפויות אשר תקפה למועד הגשת ההצעות בפניה או תקפה למועד שעד 7 ימים קודם למועד הגשת ההצעות. אישור מרשם החברות/שותפויות ולפיו המציע שילם את האגרה השנתית והגיש את הדוח השנתי, כנדרש בחוק החברות התשנ"ט – 1999.

מציע שהוא תאגיד מדווח, כהגדרתו בחוק החברות התשנ"ט - 1999-אינו נדרש להגיש אישור הגשת דוח שנתי לרשם החברות.

6.6.2 אם המציע אינו תאגיד - תעודת עוסק מורשה תקפה.

6.6.3 אישורים הנדרשים לפי חוק עסקאות גופים ציבוריים:

(1) אישור פקיד מורשה כהגדרתו בחוק עסקאות גופים ציבוריים, רואה חשבון או יועץ מס המעיד על כך שהמציע מנהל פנקסי חשבונות והרשומות שעליו לנהלם על פי פקודת מס הכנסה [נוסח חדש] וחוק מס ערך מוסף, התשל"ו-1975 או שהוא פטור מלנהלם, ושהוא נוהג לדווח לפקיד השומה על הכנסותיו, וכן שהוא מדווח למנהל מס ערך מוסף על עסקאות שמוטל עליהן מס לפי חוק מס ערך מוסף, התשל"ו-1975.

#### וכן:

(2) תצהיר בכתב, מאומת על ידי עורך דין, לעניין העסקת עובדים זרים ותשלום שכר מינימום כדין בנוסח המצורף כנספח ד' בדבר היעדר הרשעות בעבירות לפי חוק עובדים זרים, התשנ"א - 1991 (להלן: "חוק עובדים זרים") או חוק שכר מינימום, התשמ"ז - 1987 (להלן: "חוק שכר מינימום"), ולפיו עד המועד האחרון להגשת הצעות במכרז, המציע וכל בעל זיקה אליו (כהגדרתו בחוק עסקאות גופים ציבוריים) לא הורשעו בפסק דין חלוט ביותר משתי עבירות לפי חוק שכר מינימום או חוק עובדים זרים, ובאם הורשעו המציע ובעל זיקה אליו ביותר משתי עבירות כאמור, אזי במועד האחרון להגשת הצעות במכרז חלפה שנה אחת לפחות אישור, כי המציע הוא יבואן רכב מורשה מטעם משרד התחבורה נכון ליום הגשת ההצעה.

6.6.4 אישור, כי המציע הוא יבואן רכב מורשה מטעם משרד התחבורה נכון ליום הגשת ההצעה.

6.6.5 אישור, כי כל אחד מדגמי הרכב שיציע המציע במכרז הינו בעל רישוי מטעם משרד התחבורה נכון ליום הגשת ההצעה.

6.6.6 מחירון הרכב הרשמי של היבואן, קטלוג היצרן/היבואן וקוד המחיר (לכל דגם רכב המוצע על ידי המציע במכרז).

6.6.7 אישור, כי כל אחד מדגמי הרכב שיציע המציע במכרז עומד בכל דרישות הדין לרבות פקודת התעבורה והתקנות שהותקנו מכוחה, נכון ליום הגשת ההצעה.

6.6.8 אישור, כי כל המתקונים הנדרשים בכלי הרכב עפ"י הנספחים עומדים בתקן הנדרש ע"י משרד התחבורה, נכון ליום הגשת ההצעה.

#### 6.6.9 ערבות מכרז:

6.6.9.1 ערבות בנקאית או של מבטח (כמשמעותו בחוק הפיקוח על שירותים

פיננסיים (ביטוח), התשמ"א-1981) אוטונומית ובלתי מוגבלת (להלן

– ערבות מכרז) בסכומים הבאים:

6.6.9.1.1 סך של 1,500,000 ₪ עבור סל 1.

6.6.9.1.2 סך של 200,000 ₪ עבור סל 2.

6.6.9.1.3 סך של 250,000 ₪ עבור סל 3.

6.6.9.1.4 סך של 500,000 ₪ עבור סל 4.

6.6.9.1.5 סך של 50,000 ₪ עבור סל 5.

6.6.9.2 ערבות/יות המכרז ייכתבו לפקודת "משרד האוצר, מינהל הרכב הממשלתי", ותהיינה בתוקף עד ליום ה-30.11.2016 הערבות תוגש בנוסח המצורף בנספח ב'–ב'4 בציון מס' הסל אליו היא מתייחסת.

6.6.9.3 ערבות/יות המכרז יוגשו בדיוק בתנאים ובנוסח המופיע בנספח ב'–ב'4 כל סטייה מנוסח זה, עלולה להביא לפסילת ההצעה ללא שיקול דעת לוועדת המכרזים

6.6.9.4 בעבור כל סל תוגש ערבות בנקאית נפרדת.

**לתשומת לב המציעים! ערבות המכרז תוגש בדיוק בתנאים ובנוסח המופיע בנספח \_' (לרבות נספחים \_\_ בהתאם לסל הרלוונטי). כל סטייה מנוסח זה, עלולה להביא לפסילת ההצעה ללא שיקול דעת לוועדת המכרזים. המציעים מתבקשים להציג את נוסח הערבות לבנק מוציא הערבות ולבקשו להקפיד באופן מיוחד על תנאי הערבות ונוסחה כמבוקש לעיל.**

6.6.10 תצהיר חתום ומאושר כדין, על ידי הגורם המוסמך לחייב את המציע, כי הוא לא תיאם הצעתו בהליך התחרותי עם אף גורם אחר, בנוסח המצורף בנספח י'.

6.6.11 מציע יידרש להגיש התחייבות, על גבי נספח יב' למכרז, לקיים שיתוף פעולה תעשייתי כנדרש על פי תקנות חובת המכרזים (חובת שיתוף פעולה תעשייתי), התשס"ז-2007. מציע שהוא ספק חוץ ויבואן יידרש להמציא התחייבות כאמור אשר תהיה חתומה על ידי יצרן הטובין או על ידי מי שהוסמך על ידו, ויצורף לה מסמך המעיד על הרשאת החתימה שקיבל היבואן מספק החוץ.

6.6.12 מציע אשר הינו ספק חוץ יידרש להגיש, על גבי נספח יב' למכרז, תוכנית למימוש מחוייבותו לשיתוף פעולה תעשייתי כנדרש על פי תקנות חובת המכרזים (חובת שיתוף פעולה תעשייתי), התשס"ז-2007.

6.7 תצהיר חתום ומאושר כדין, ואישור מאת עורך דין, בדבר זכויות החתומים בשם המציע וסמכותם לחייב את המציע בחתימתם.

6.8 אישורים המקנים עדיפות לפי דין :

6.8.1 מציע המעוניין לקבל העדפה לפי תקנות חובת המכרזים (העדפת תוצרת הארץ), התשנ"ה-1995, יצרף להצעתו אישור מאת רואה חשבון בדבר שיעור המרכיב הישראלי, כהגדרתו בתקנות האמורות, ממחיר הצעתו. צירוף האישור האמור להצעה הינו תנאי הכרחי לקבלת ההעדפה לפי התקנות האמורות. יובהר, כי במקרה של סתירה או אי-התאמה בין

דרישות החוק האמור לבין המפורט להלן בסעיף זה, גוברות הוראות החוק, ועל המציע לבדוק את התאמת האישור להוראותיו.

6.8.2 מציע המעוניין לקבל העדפה לפי סעיף 2ב לחוק חובת המכרזים, התשנ"ב-1992 (להלן – חוק חובת המכרזים) לעניין עידוד נשים בעסקים, יצרף להצעתו אישור של רואה חשבון כי המציע הינו עסק בשליטת אישה כמשמעותו בחוק חובת המכרזים. בנוסף, יצרף המציע להצעתו תצהיר של מחזיקה בשליטה שהעסק הוא בשליטת אישה כמשמעותו בחוק חובת המכרזים. צירוף האישורים האמורים להצעה הינו תנאי הכרחי לקבלת ההעדפה לפי התקנות האמורות. יובהר, כי במקרה של סתירה או אי-התאמה בין דרישות החוק האמור לבין המפורט להלן בסעיף זה, גוברות הוראות החוק, ועל המציע לבדוק את התאמת האישור להוראותיו.

6.9 הצעת מחיר אשר תוגש על גבי "טופס הצעת המחיר" המצ"ב כנספח ו'1-4 כמפורט בסעיף 7 להלן, בעבור כל סל תוגש הצעה נפרדת.

6.10 פרטי התחזוקה הנדרשים מהיבואן :

6.10.1 רשימת הטיפולים הנדרשים על פי הוראות היצרן לכלי הרכב שהוצע על ידו, על פי מחזורי הטיפול (פירוט כל הטיפולים והמחזוריות שלהם) ובכלל זה פירוט הפעולות הנדרשות בכל טיפול וטיפול. המידע יועבר בכתב ובקובץ פורמט Ascii, Xml או כל פורמט מוסכם אחר.

6.10.2 שעתון הטיפולים ושעתון התיקונים. הפירוט יועבר בכתב ובקובץ פורמט Ascii, Xml או כל פורמט מוסכם אחר. עדכון השעתונים והטיפולים כאמור, יועברו לענבל בכל פעם שיצא עדכון חדש למרכזי השרות של המציע הזוכה, ויתבצע בהתאם לדרישות ענבל או מי מטעמה.

6.10.3 רשימת החלפים בחלוקה לדגמים ספציפיים לכל דגם מוצע ומחירם לצרכן. הפירוט יועבר בכתב ובקובץ פורמט Ascii, Xml או כל פורמט מוסכם אחר. עדכון רשימת החלפים והמחירים כאמור, יועבר לענבל בכל פעם שיצא עדכון חדש למרכזי השרות המורשים של המציע הזוכה, ויתבצע בהתאם לדרישות ענבל או מי מטעמה.

6.10.4 במסגרת מסמכי ההזמנה על הספק להגיש את נספח ט' למכרז הכולל בין השאר את הדרישה למילוי שגרת הטיפולים לכלי הרכב שהוצע על ידו, חלקים נצרכים, ובלמים. בעת מילוי הנספח יש להקפיד על ההוראות למילוי הנתונים ולרושםם בכתב יד ברור וקריא. בנספח מצוין מספר טלפון במידה ויש שאלות בנוגע לאופן מילוי הנספח.

6.10.5 במסגרת תחזוקת הרכב היבואן ידאג למלאי חלקי חילוף כמוגדר ע"י משרד התחבורה, חלק שלא נמצא בארץ מאיזה סיבה שהיא יוטס ארצה בתוך 14 ימים, ובאחריות הספק לספק רכב חלופי מיום כניסת הרכב למוסך ועד לגמר התיקון.

- 6.11 הספק יספק לענבל רישיון שימוש אחד לתוכנת קטלוג ובסיס נתונים של היצרן למשך כל תקופת ההתקשרות לאחר הכרזת זוכה.
- 6.12 במסגרת המסמכים המוגשים בהצעה על הספק להגיש את רשימת מרכזי השירות (מוסכים מורשים) מטעמו הכולל את הפרטים הבאים: שם מרכז השירות, כתובת מלאה, טלפון של מרכז השירות, שם הבעלים של מרכז השירות (איש הקשר), מספר נייד של איש הקשר, כתובת דואר אלקטרוני (חובה), מספר פקס ומס' ח.פ.
- 6.13 במסגרת מכרז התחזוקה תבוצע פניה נפרדת למוסכים המורשים הרלוונטיים ע"י חברת עינבל בהתאם לרשימת המציעים שעברו לשלב הבא לצורך קבלת הצעות לתחזוקה.
- 6.14 הספק מתחייב להודיע לענבל בכתב על כל מוסך מורשה חדש מיום הגשת ההצעה למכרז. את העדכון יש לשלוח לכתובת הבאה: ענבל חברה לביטוח בע"מ – אגף רכש ומכרזים, ערבה, קריית שדה התעופה ת.ד. 282, נתבי"ג 70100.

## 7. הצעת המחיר

- 7.1 הצעות המחיר תוגשנה על גבי נספחים ו' ו'1 ו'2 ו'3 ו'4 למכרז, ויכילו את כל הפרטים הנדרשים בו, ובכלל זאת תקופת האחריות ללא כל הסתייגות או שינויים.
- 7.2 הצעת המחיר תהיה בשקלים חדשים כולל מע"מ, והמחיר הנקוב בה יעמוד בתוקף, לכל הפחות, לתקופה של שנה מיום החתימה על החוזה (להלן – הצעת המחיר). הצעת המחיר ואחוז ההנחה תשמש לחישוב מרכיב מהציון הכלכלי בהתאם לסעיף 11
- 7.3 הצעת המחיר תשקף את כל התמורה לה יהא זכאי הזוכה במכרז (כולל מע"מ) וזאת עבור כלל השירותים בהם מחויב הזוכה על פי מכרז זה.
- 7.4 **הצעת המחיר תכלול את כל מרכיבי המפרט הטכני שבנספחים: א'-א'4 והתוספות שבנספחים ו-4'.**
- 7.5 להצעה יצורף מחירון הרכב הרשמי של היבואן וקטלוג היצרן/יבואן של דגם הרכב המוצע.
- 7.6 ביום ההכרזה על ההצעה כהצעה זוכה על ידי ועדת המכרזים יחושב שיעור ההנחה המוצע על הרכב באופן הבא (להלן: שיעור ההנחה): הצעת מחיר ממחיר מחירון מינוס אחוז הנחה בשי"ח.
- 7.7 בהצעת המחיר יש לרשום את תוספת האחריות, ככל שהמציע מבקש להציע תוספת לאחריות היצרן, כפי שמוגדר בסעיף 3.5.2 לעיל (אחריות הרכב). כל מציע רשאי להוסיף לאחריות היצרן עד שנה נוספת ו- 40,000 ק"מ, על תוספת זאת יקבל המציע 10% בניקוד. יובהר כי תוספת האחריות תיכלל במסגרת הצעת המחיר הכוללת של כל מציע, ולא תזכה את המציע בתוספת תשלום נפרדת.
- 7.8 מחיר הרכב ביום הגשת ההצעה יהיה קבוע למשך שנה גם אם מחירון הרכב ישתנה. לאחר שנה מחיר הרכב יהיה בהתאם למחירון הרכב ביום ההזמנה.
- 7.9 שיעור ההנחה יהיה קבוע לכל אורך תקופת ההתקשרות על כל הארכותיה.
- 7.10 מובהר בזאת, כי המזמין ייקח בחשבון את עלות צריכת הדלק השנתית לדגם, על פי נתוני היצרן לדגם הרלוונטי. העלות תחושב על פי האומדן המשוער של 200,000 ק"מ בשנה, ולפי

עלות מחיר ליטר דלק למינהל הרכב ביום בדיקת ההצעות. בנוסף, לצורך הציון הכלכלי יילקחו בחשבון כל הרכיבים המפורטים להלן בסעיף 11- הליכי הסיכום.

7.11 יובהר, כי הצעת המחיר של המציע בכל הנוגע להתקנות (תוספות) המפורטות בנספח וי-4 (הצעת המחיר) תישאר קבועה ולא תשתנה לכל אורך תקופת ההתקשרות, לרבות הארכותיה.

## 8. אופן הגשת ההצעות

- 8.1 את ההצעות יש להכניס לתיבת המכרזים שבמשרדי מינהל הרכב הממשלתי (להלן- המשרד), רח' בית הדפוס 12 גבעת שאול ירושלים. קומה 5, בימים א' עד ה' בין השעות 08:00- 15:00 (למעט ימי שישי, ערבי חג, חגים וימי חול המועד), לא יאוחר מיום ה- 30.11 בשעה 12:00.
- 8.2 ההצעות למכרז תוגשנה לכל סל בנפרד באופן הבא :
- 8.2.1 סל 1 - מעטפה מס' 1 : הצעה - תכלול כל מסמך הנדרש לצורך הוכחת כל פרט הנדרש לצורך התמודדות במכרז, לרבות לצורך ניקוד ההצעה (לא כולל הציון הכלכלי) וללא הצעת המחיר. מעטפה זו תסומן כ"סל 1 - מעטפה 1".
- 8.2.2 סל 1 - מעטפה מס' 2 : הצעת המחיר – תוגש כמפורט בסעיף 7 לעיל. מעטפה זו תסומן כ"סל 1 - מעטפה 2".
- 8.2.3 סל 2 - מעטפה מס' 1 : הצעה - תכלול כל מסמך הנדרש לצורך הוכחת כל פרט הנדרש לצורך התמודדות במכרז, לרבות לצורך ניקוד ההצעה (לא כולל הציון הכלכלי) וללא הצעת המחיר. מעטפה זו תסומן כ"סל 2 - מעטפה 1".
- 8.2.4 סל 2 - מעטפה מס' 2 : הצעת המחיר – תוגש כמפורט בסעיף 7 לעיל. מעטפה זו תסומן כ"סל 2 - מעטפה 2".
- 8.2.5 סל 3 - מעטפה מס' 1 : הצעה - תכלול כל מסמך הנדרש לצורך הוכחת כל פרט הנדרש לצורך התמודדות במכרז, לרבות לצורך ניקוד ההצעה (לא כולל הציון הכלכלי) וללא הצעת המחיר. מעטפה זו תסומן כ"סל 3 - מעטפה 1".
- 8.2.6 סל 3 - מעטפה מס' 2 : הצעת המחיר – תוגש כמפורט בסעיף 7 לעיל. מעטפה זו תסומן כ"סל 3 - מעטפה 2".
- 8.2.7 סל 4 - מעטפה מס' 1 : הצעה - תכלול כל מסמך הנדרש לצורך הוכחת כל פרט הנדרש לצורך התמודדות במכרז, לרבות לצורך ניקוד ההצעה (לא כולל הציון הכלכלי) וללא הצעת המחיר. מעטפה זו תסומן כ"סל 4 - מעטפה 1".
- 8.2.8 סל 4 - מעטפה מס' 2 : הצעת המחיר – תוגש כמפורט בסעיף 7 לעיל. מעטפה זו תסומן כ"סל 4 - מעטפה 2

8.2.9 סל 5 – מעטפה מס' 1 : הצעה - תכלול כל מסמך הנדרש לצורך הוכחת כל פרט הנדרש לצורך התמודדות במכרז, לרבות לצורך ניקוד ההצעה (לא כולל הציון הכלכלי) וללא הצעת המחיר. מעטפה זו תסומן כ"סל 5 - מעטפה 1."

8.2.10 סל 5 - מעטפה מס' 2 : הצעת המחיר – תוגש כמפורט בסעיף 7 לעיל. מעטפה זו תסומן כ"סל 5 - מעטפה 2."

8.3 יש להגיש את ההצעות ב-2 עותקים (מקור והעתק) כל עמוד יהיה חתום בראשי תיבות בידי המורשים להתחייב מטעם המציע, ואם המציע הוא תאגיד, גם יוחתם בחותמת התאגיד.

8.4 שתי המעטפות, כמפורט לעיל, יוכנסו למעטפה אחת גדולה עליה יירשם מספר המכרז, ללא שום סימני זיהוי של המציע.

8.5 ניתן להגיש הצעות לסל אחד או יותר, ובלבד שכל הצעה לכל סל תכלול ערבות מכרז לדגם המוגש ואת כל הפרטים הנדרשים בנספחים הטכניים.

#### **הערה : את ערבויות המכרז יש לצרף במעטפה מס' 1 לכל הסלים.**

8.6 את המעטפה כאמור בסעיף 8.4 יש להכניס לתיבת המכרזים כאמור לעיל.

8.7 יובהר כי מעטפה שלא תוגש באופן המתואר לעיל עלולה להיפסל על הסף, הכל על פי שיקול דעתה הבלעדי של ועדת המכרזים

### **9. מועד פקיעת ההצעה וערבות המכרז**

9.1 תוקף ההצעות וערבויות המכרז יהיו עד ליום ה- **30.11.2016** בכפוף לזכותו של המזמין להאריך מועדים בהתאם לסעיף 1.3 המציע אינו רשאי לחזור בו מהצעתו עד למועד האמור.

### **10. חילוט ערבות המכרז**

10.1 במקרה של חזרה של מציע מההצעה לאחר חלוף המועד להגשת ההצעות במכרז, או בטרם המועד שנקבע לפקיעת תוקף הצעתו או במקרה של סירוב הזוכה למלא אחר הדרישות ממנו בגין הזכייה, או כל סטייה אחרת מהוראות המכרז, או שהמציע או הזוכה נהג במהלך המכרז בערמה, תכסיסנות או בחוסר ניקיון כפיים או שמסר לועדת המכרזים מידע מטעה או מידע מהותי בלתי מדויק, יהיה המזמין רשאי לחלט את ערבות המכרז.

### **11. הליכי סיכום**

11.1 אופן בחינת ההצעות - בהתאם לפסיקת בית המשפט בעת"מ 173/06 יערך במדורג למכרז, ע"י חברת ענבל, זה מכרז לרכישת שירותי תחזוקה לאותם כלי הרכב שעברו את השלב השני לפי מכרז זה.

11.2 ההצעות שיוגשו במכרז זה יבחנו במקביל לבחינת ההצעות שיוגשו למכרז התחזוקה, באופן הבא :

### 11.3 שלב ראשון

11.3.1 בשלב זה תיבדקנה עמידתן של ההצעות בתנאים המוקדמים להשתתפות במכרז (תנאי סף) והגשתם של כל המסמכים והאישורים שעל המציע להגיש יחד עם הגשת ההצעה. עורך המכרז רשאי לפסול הצעות שאינן עומדות בתנאים אלה ולא להעבירם לשלבים הבאים. בשלב זה לא תיפתח מעטפת המחיר והצעת המחיר לא תיבדק.

### 11.4 שלב שני – קביעת הציון האיכותי

11.4.1 בשלב זה ייבחנו רק הצעות שנמצא כי הן עומדות בתנאי השלב הראשון, והן ייבחנו בהיבט האיכותי, וינתן ציון לאיכות. בשלב זה מעטפת המחיר לא תיפתח והצעת המחיר לא תיבדק.

11.4.2 בשלב זה יינתן ציון לאיכות דגם הרכב, (משקלו של ציון האיכות הינו 30% מתוך הציון הכולל) ההצעה האיכותית ביותר תקבל ציון של 100 (אשר כאמור יהווה משקל של 30% מהציון הכולל), ושאר ההצעות ידורגו ביחס אליה.

$$\frac{\text{ההצעה הנבחרת}}{\text{ההצעה בעלת הציון הגבוה ביותר}} \times 100 = \text{הציון האיכותי}$$

11.4.3 ציון האיכות יהיה 30% ומורכב מהרכיבים הבאים כמפורט להלן.

11.4.4 יובהר, כי קביעת הציון עבור כל רכיב כמפורט להלן, תתבצע כך שההצעה האיכותית ביותר תקבל את הציון המרבי ושאר ההצעות ידורגו ביחס אליה.

11.4.5 אמות המידה לקביעת ציון האיכות (לכל הסלים):

#### 11.4.6 **בטיחות - 50% (מתוך ציון האיכות)**

11.4.6.1	בסיס גלגלים	-	15%
11.4.6.2	מפסק גלגלים קדמי	-	10%
11.4.6.3	מפסק גלגלים אחורי	-	10%
11.4.6.4	הגה קורס בזמן תאונה	-	10%
11.4.6.5	ניתוק מערכת דלק בזמן תאונה	-	10%
11.4.6.6	בקרת אקלים	-	15%
11.4.6.7	מס' כריות אוויר מעבר למבוקש	-	20%
11.4.6.8	רדיוס סיבוב בין מדרכות	-	10%

#### 11.4.7 **ביצועים - 50% (מתוך ציון האיכות)**

11.4.7.1	מומנט מנוע	-	10%
----------	------------	---	-----

10%	-	הספק מנוע	11.4.7.2
10%	-	בקרת שיוט	11.4.7.3
5%	-	תאוצה 0-100 קמ"ש בשניות	11.4.7.4
10%	-	מרווח רגליים אחורי	11.4.7.5
10%	-	מרווח ראש אחורי	11.4.7.6
30%	-	דרגת זיהום אוויר	11.4.7.7
5%	-	מרווח כתפיים אחורי	11.4.7.8
10%	-	צריכת דלק משולבת	11.4.7.9

11.4.8 ועדת המכרזים תודיע למציעים ולחברת עינבל על ההצעות שעברו את השלב השני.

11.4.9 בהתאם לדרישת המזמין ובתוך שלושה ימי עסקים מיום הדרישה, יעמידו המציעים רכב לבדיקת המזמין לתקופה של שבוע אחד.

#### **11.5 שלב שלישי – שלב ביניים, מכרז התחזוקה -**

11.5.1 בסיום הבדיקה של שלב א', עורך המכרז יעביר לענבל את רשימת הדגמים שעברו את השלב הראשון של המכרז ונמצאו מתאימים לעבור לשלב השני של המכרז.

11.5.2 ענבל תפרסם את מכרז התחזוקה ובמסגרתו תבקש שירותי תחזוקה לאותם דגמים שעברו את שלב ב'. ענבל תודיע למינהל הרכב מהו מחיר התחזוקה לכל דגם של רכב, משוקלל למשך 4 שנים, שהוא משך השירות הצפוי לכל רכב (להלן: "מחיר התחזוקה"). הצעת המחיר לתחזוקה תכלול גם את תחזוקת המיתקונים.

11.5.3 תנאי הסף לשירותי התחזוקה וכן אופן ניקוד הצעות התחזוקה יצורפו בנספח השקלול למכרז התחזוקה.

11.5.4 מחיר התחזוקה יתווסף למחיר הרכב המשוקלל של ההצעה. מובהר בזאת כי אי עמידה בתנאי הסף של מכרז התחזוקה עשויה להוביל לפסילת הצעתו של המציע במכרז זה.

11.5.5 על המציע במכרז התחזוקה להיות מוסך מורשה מטעם יבואן הרכב הרלוונטי.

#### **11.6 שלב שלישי – קביעת הציון הכלכלי, ציון ההתקנות ורכיב האחריות**

11.6.1 בשלב זה ולאחר שתוצאות מכרז התחזוקה יועברו מענבל למינהל הרכב ייפתחו מעטפות מס' 2 שהוגשו כהצעת המחיר ועברו את השלב הראשון.

11.6.2 בשלב זה יינתן ציון כלכלי אשר יהווה 55% מהציון הכולל על פי המפורט בהמשך, ההצעה האיכותית ביותר תקבל ציון של 100, ושאר ההצעות ידורגו ביחס אליה, באופן הבא:

$$\frac{\text{ההצעה בעלת הציין הגבוה ביותר}}{\text{ההצעה הנבחרת}} \times 100 = \text{הציין הכלכלי}$$

11.6.3 לצורך חישוב הציין הכלכלי יחושבו הרכיבים הבאים: מחיר מחירון הרכב לאחר הנחה (לרבות אביזרי רישוי, אגרת רישוי), ערך הגרט כעבור 4 שנים, מחיר עלות דלק ל-4 שנים, מחיר התחזוקה ל-4 שנים, ומחיר ההתקנות.

**11.6.4 מחיר הרכב לאחר הנחה:**

11.6.4.1 בהתאם לקבוע בנספח הצעת המחיר, בתוספת עלות אביזרי רישוי, אגרת הרישוי.

**11.6.5 ערך הגרט כעבור 4 שנים:**

11.6.5.1 לצורך חישוב עלות הרכישה במונחים שנתיים, יחושב ערך הגרט בהתאם למחירון לוי יצחק כעבור 4 שנים. (עפ"י נתונים שיתקבלו בנספח ו' ו-4 למכרז (נספח הצעת המחיר)).

11.6.5.2 במידה ולא ניתן לקבל את ערך הגרט מכל סיבה שהיא, על המציע להגיש מסמך חתום על ידי שמאי רכב על ערך הגרט כעבור 4 שנים.

11.6.5.3 על המציע למלא את טבלת הגרט בכל נספחי המחירים (מחיר וקוד).

**11.6.6 חישוב עלות הדלק ל-4 שנים:**

11.6.6.1 המחיר יחושב על פני צריכת הדלק ל-4 שנים לפי 50,000 ק"מ לשנה 200,000 ק"מ ל-4 שנים (ממוצע לרכב מבצעי ומנהלתי). הצריכה תהיה לפי נתוני יצרן ו/או ניסוי ע"י מעבדה מוסמכת מטעם משרד התחבורה.

**11.6.7 חישוב מחיר התחזוקה ל-4 שנים:**

11.6.7.1 מחיר התחזוקה יילקח מעינבל מהנתונים שיתקבלו ממכרז התחזוקה שיתפרסם במדורג ממכרז הרכב.

**11.6.8 חישוב הציין הכלכלי:**

11.6.8.1 שקלול העלות יחושב למחזור חיים של 4 שנים.

11.6.8.2 המחירים יהוונו ליום האחרון להגשת ההצעות.

11.6.8.3 ההצעה הכלכלית = 55% מהציין הכולל. ותחושב על פי הנוסחה הבאה:

(מחיר הרכב לאחר הנחה - ערך הגרט) + מחיר עלות דלק ל-4 שנים + מחיר התחזוקה ל-4 שנים = הציין הכלכלי.

11.6.9 ציון התקנות – רכיב ציון למחיר ההתקנות כמפורט בנספח הצעת המחיר – משקלו 5% מהציין הכולל

11.6.9.1 תבוצע סכימה של המחירים המוצעים לכלל ההתקנות המפורטות בנספח הצעת המחיר.

11.6.9.2 הצעת המחיר הזולה ביותר עבור כלל ההתקנות תקבל ציון 5% וכל שאר ההצעות ידורגו באופן יחסי אליה, בהתאם למשוואה שבסעיף 11.7.6.

#### 11.6.10 תוספת אחריות - רכיב תוספת האחריות שמשקלו 10% מהציון הכולל.

11.6.10.1 מציע שיגיש בהצעתו תוספת אחריות של שנה נוספת מעבר לשלוש השנים, ו-40,000 ק"מ נוספים מעבר ל-120,000 ק"מ (סה"כ 4 שנות אחריות או 160,000 ק"מ לפי המוקדם מביניהם), יקבל את 10% נוספים לציון הכולל.

11.6.10.2 לא יינתן ציון על תוספת אחריות חלקית.

### 11.7 שלב סופי - שקלול ההצעה הכולל ומתן ציון משוקלל כללי

11.7.1 לצורך החישוב הציון הסופי יחושבו הרכיבים הבאים: הציון האיכותי, הציון הכלכלי ותוספת אחריות בהתאם למשקולות הבאות:

11.7.2 ציון כלכלי = (עלות הרכב לאחר הנחה - ערך גרט + מחיר תחזוקה + עלות צריכת דלק על פי נתוני יצרן ל-4 שנים) = 55% מהציון הכולל.

11.7.3 ציון ההתקנות - 5%

11.7.4 ציון איכותי = 30%.

11.7.5 האחריות = 10%.

11.7.6 הציון הסופי = ציון כלכלי + ציון איכותי + ציון ההתקנות + ציון אחריות.

11.8 בחירת ההצעה הזוכה - מבין ההצעות שנבחנו בשלב הסופי, תיבחר כהצעה הזוכה ההצעה בעלת הציון הסופי הגבוה ביותר, המזמין רשאי לבחור יותר מהצעה זוכה אחת, בהתאם לדירוג לפי הציון הסופי.

## 12. מסמכים ואישורים שיידרשו מהזוכה

12.1 בתוך 30 ימי עבודה מיום קבלת ההודעה על הזכייה, ימציא הזוכה למזמין עותק חתום של הסכם ההתקשרות המצורף כנספח יג' לחוברת המכרז. הזוכה יחתום על הסכם ההתקשרות המצורף למכרז כמות שהוא וההסכם יהווה חלק בלתי נפרד מהצעתו.

### 12.2 ערבות ביצוע:

12.2.1 בתוך 30 ימי עבודה מיום קבלת ההודעה על הזכייה, יפקיד הזוכה ערבות בנקאית או ערבות של מבטח (כמשמעותו בחוק הפיקוח על שירותים פיננסיים (ביטוח), התשמ"א-1981) בלתי מותנית ובלתי מוגבלת בתנאים, לפקודת מינהל הרכב הממשלתי, משרד האוצר, בהתאם לסלים כלהלן:

12.2.1.1 סך של 3,000,000 ₪ לסל 1,

12.2.1.2 סך של 300,000 ₪ לסל 2,

- 12.2.1.3 סך של 400,000 ₪ לסל 3
- 12.2.1.4 סך של 1,000,000 ₪ לסל 4 .
- 12.2.1.5 סך של 75,000 ₪ לסל 5
- 12.2.2 הסכומים יכללו מע"מ, יהיו צמודים למדד המחירים לצרכן הידוע במועד הפקדת הערבות ויהיו בתוקף עד לתקופה של שנתיים ו-60 ימים מיום החתימה (להלן: "ערבות ביצוע").
- 12.2.3 ערבות הביצוע תשמש להבטחת קיום מלוא התחייבויות הזוכה לפי מכרז זה.
- 12.2.4 הערבות תוגש בנוסח המצורף בנספח ח'4.
- 12.2.5 במידה שההתקשרות תוארך על פי האפשרות הנתונה למזמין לפי סעיף 3.4.2 לעיל מתחייב הזוכה להאריך את תוקפה של הערבות האמורה עד ל-60 יום לאחר תום תקופת ההתקשרות הנוספת.
- 12.2.6 הערבות תוחזר לזוכה עם מילוי כל התחייבויותיו לשביעות רצונו של המזמין, ובהתאם להסכם ההתקשרות.
- 12.3 טרם תחילת מתן השירותים וכתנאי להם, ימסור הזוכה התחייבות למניעת ניגוד עניינים בנוסח המצורף להסכם כנספח 2 להסכם חתומה על ידי הזוכה וכל הגורמים הנוטלים חלק במתן השירותים על ידו.
- 12.4 טרם תחילת מתן השירותים וכתנאי להם, ימסור הזוכה התחייבות לשמירה על סודיות בנוסח המצורף להסכם כנספח 1 להסכם חתומה על ידי הזוכה וכל הגורמים הנוטלים חלק במתן השירותים על ידו.
- 12.5 טרם תחילת מתן השירותים וכתנאי להם, ימסור הזוכה אישור על קיום ביטוחים, כמפורט בתנאי ההסכם (סעיף 24 להסכם), חתומה על ידי המבטח.
- 12.6 הזוכה מתחייב כי עד למועד חתימת הסכם ההתקשרות יוצגו המפרט הטכני ותמונת הרכב הזוכה בדף נפרד באתר האינטרנט של היבואן הזוכה, דף זה יקושר לאתר האינטרנט של מינהל הרכב הממשלתי.
- 12.7 לא המציא הזוכה את המסמכים הדרושים כאמור בסעיף זה במועדים הנקובים, ייראו את הזוכה כאילו ויתר על זכייתו במכרז, והמזמין יהיה רשאי לבטל את הזכייה ולבחור בזוכה אחר ללא כל הודעה.

### **13. חילוט ערבות הביצוע**

- 13.1 ועדת המכרזים תהיה רשאית להחליט על חילוט ערבות הביצוע במקרה שבו לא עמד הזוכה בהתחייבויותיו בהתאם להסכם ההתקשרות במכרז.

### **14. שיתוף פעולה תעשייתי**

- 14.1 על פי תקנות חובת המכרזים (שיתוף פעולה תעשייתי), תשס"ז-2007, ספק חוץ שהצעתו תהא הזוכה יהיה מחויב לקיים שיתוף פעולה תעשייתי על פי התקנות האמורות בסכום

- השווה ל-35% לפחות משווי ההתקשרות, ובהתאם לתוכנית למימוש מחויבותו שתוגש על גבי נספח יב'  
 14.2 ההסכם עם ספק החוץ ייחתם רק לאחר שהוא יקבל את אישור הרשות לשיתוף פעולה תעשייתי במשרד הכלכלה.

## 15. רכש הרכב

- 15.1 הממשלה תזמין בכתב ובטופס מתאים את הרכב, שברצונה לרכוש מהמציע הזוכה .  
 15.2 ההזמנה תכלול את הנתונים הבאים :  
 15.2.1 סוג הרכב ומפרטיו.  
 15.2.2 כמות כלי הרכב מכל סוג.  
 15.2.3 מועדי אספקה לכל כלי רכב.  
 15.3 על ההזמנה יחתמו מנהל מינהל הרכב הממשלתי וחשב משרד האוצר/המשרה.  
 15.4 הזמנה אשר לא תהיה חתומה בידי שני הגורמים המורשים האמורים לא תכובד על ידי המציע הזוכה ולא יינתן תשלום בגינה.

## 16. תחזוקה

- 16.1 תחזוקת הרכב תתבצע במסגרת מכרז נפרד לתחזוקה, כאמור בסעיף 1.2 לעיל. לתשומת לב המציע- אי הגשת הצעה של מוסך במקום הנדרש כחובה (כמופיע במכרז התחזוקה) עשויה לפסול את המציע מההצעה כולה.  
 16.2 על המציע במכרז התחזוקה להיות בעל מוסך מורשה מטעם יבואן הרכב לדגם הרכב שהוצע במסגרת המכרז.

## 17. התחייבויות הזוכה

- 17.1 מועד ומיקום אספקת רכב:  
 17.1.1 הזוכה מתחייב למסור למזמין את כלי הרכב במצב תקין בהתאם למפרט ולאחר התקנת המיתקונים הנדרשים ובתוספת ההתקנות המפורטות בנספחי וי- לפי דרישה, וללא פגם גלוי או נסתר.  
 17.1.2 הזוכה מתחייב להעביר את כלי הרכב למקום שיורה עליו המזמין, בתנאים הבאים :  
 17.1.2.1.1 מתודלקים ב- 30 ליטר סולר/בנוזין לפחות.  
 17.1.2.1.2 בצירוף ספר רכב.  
 17.1.2.1.3 בצירוף שני סטים של מפתחות+ שלט.  
 17.1.2.1.4 על כלי הרכב יסומן לחץ האוויר הנדרש בצמיגים וכן סימון נקודת הרמה למגבה ומדבקת אזהרה לכריות אוויר.

- 17.1.3 להסרת ספק, מובהר בזאת, כי אין באמור משום הטלת חובה כלשהי על המזמין לרכוש כלי רכב מאת המזמין.
- 17.1.4 הזוכה מתחייב לספק למזמין את כלי הרכב בתוך 60 ימי עבודה מיום הוצאת ההזמנה חתומה על ידי המזמין (להלן - מועד אספקה). התשלום עבור רכישת כלי הרכב יהיה בהתאם להצעה על בסיס המחירון הרשמי של היבואן בעת מועד קבלת הרכב.
- 17.1.5 נוכח הזוכה לדעת כי אין בידו לעמוד במועד האספקה, עליו להודיע למזמין בתוך 7 ימים מיום קבלת ההזמנה על כך. הודיע הזוכה כאמור, רשאי המזמין לפי שיקול דעתו לקבוע מועד אספקה חדש או לבטל את ההזמנה.
- 17.1.6 נגרם עיכוב באספקת כלי הרכב למזמין (מעל 60 ימי עבודה ממועד ביצוע ההזמנה או כל עיכוב ממועד האספקה החדש כאמור לעיל), ישלם הזוכה פיצוי בסך 500 ₪ עבור כל יום פיגור לכל רכב המצוין בהזמנה. אם העיכוב נגרם מסיבות שלזוכה אין שליטה עליהן, ייקבע מועד אספקה חדש, או שההזמנה תבוטל - הכול לפי שיקול דעתו הבלעדי של המזמין או נציגו. סכום זה יוצמד למדד המחירים לצרכן בהתאם למנגנון ההצמדה המתפרסם ע"י החשב"ל.
- 17.1.7 הזוכה יעביר את הרכב למגרש עליו יורה המזמין. עד למסירת כלי הרכב למזמין, הזוכה יהיה אחראי לאחסונם הנאות ושמירתם.

## 17.2 רכב חלופי :

- 17.2.1 הזוכה מתחייב להעמיד לרשות המזמין, על חשבונו, רכב חלופי – כהגדרתו לעיל – בכל מקרה שרכב שנרכש ממנו במסגרת המכרז והסכם ההתקשרות נדרש לשהות במוסך למעלה מכפל הזמן הנדרש לטיפול בהתאם לשעתון היצרן. על היחידה המקבלת רכב חלופי לבצע רישום מדוייק של הנהגים.
- 17.2.2 הרכב החלופי יועמד לרשות המזמין בתוך 3 שעות ויסופק למזמין במוסך שבו הרכב התקול שוהה. במידה שלא יסופק למזמין כלי הרכב במועד הנקוב לעיל, המזמין יהיה רשאי לשכור כלי רכב חלופי – כהגדרתו לעיל – ועלות השכרת הרכב תשולם במלואה על ידי הזוכה בתוך 30 יום ממועד הדרישה מטעם המזמין. היחידה המקבלת את הרכב החלופי תבצע רישום מדוייק של נסיעות. (שם נהג, יעד, שעה, וכו').
- 17.2.3 בכל מקרה בו יתקבל אצל הזוכה דו"ח משטרה או הודעת קנס, לרבות דו"חות חניה מרשויות מקומיות (להלן: "הדו"ח") או דרישת תשלום מכבישי אגרה או דרישה לתשלום עבור מילוי דלק (להלן: "הדרישה") בגין הרכב החלופי, שעילתו עבירה או נסיעה שבוצעה על פי הנטען במהלך התקופה שבה היה הרכב החלופי בשימוש המזמין (להלן: "התקופה הקובעת"), יעביר הזוכה לידי המזמין את הדו"ח או הדרישה לתשלום כאמור מיד עם קבלתם, ולא יאוחר מ 45 ימים לפני המועד האחרון

לתשלום, בצירוף בקשה בכתב להסב את הדו"ח או הדרישה על שם המזמין ובצירוף כל מסמך או אסמכתא נוספים הנדרשים לבירור העניין.

17.2.4 מצא המזמין כי הרכב החלופי אכן היה בשימוש במהלך התקופה הקובעת, יסב המזמין את הדו"ח או הדרישה על שמו, על שם המשרד הממשלתי הרלבנטי, או על שם הנהג שנהג ברכב במועד הרלבנטי לפי העניין, ובלבד שהדו"ח או הדרישה כאמור הועברו לידי המזמין על ידי הזוכה לכל הפחות 45 ימים לפני המועד האחרון שנקבע לתשלום. צבר הקנס או סכום הדרישה ריבית פיגורים עקב אי המצאתו במועד האמור לידי המזמין, יחויב המזמין, המשרד הממשלתי הרלבנטי, או הנהג שנהג ברכב במועד הרלבנטי בתשלום הקרן בלבד ותשלום ריבית הפיגורים יחול על הזוכה.

17.2.5 במקרה של תקלה אפידמית בדגם רכב שנרכש במסגרת המכרז, ולאחר שבוצעו 5 טיפולים שנועדו לתקן את התקלה האפידמית, הזוכה מתחייב להעמיד לרשות המזמין, על חשבונו, רכב חלופי – כהגדרתו לעיל – וזאת לתקופה של שלושה חודשים. בנוסף, במקרה זה המזמין יהא רשאי להעביר את הרכב למכירה במסגרת מכרזי המכירה של מינהל הרכב והזוכה מתחייב לשלם למינהל הרכב את הפער שבין מחיר המכירון של הרכב על פי מחירון לוי יצחק ובין מחיר המכירה בפועל. יובהר, כי המזמין אינו מתחייב לרכוש מהזוכה רכב נוסף במקום הרכב שהועבר למכירה.

17.3 כל שינוי של היצרן בדגם הרכב במהלך ההתקשרות יובא בכתב לידיעת המזמין מיד עם היוודע דבר השינוי.

17.4 במסגרת תחזוקת הרכב הזוכה ידאג למלאי חלקי חילוף כמוגדר בצו הפיקוח על מצרכים ושירותים (יבוא רכב ומתן שירותים לרכב) התשל"ט-1978. רכב שימתין במוסך לחלקי חילוף שאינם זמינים בארץ, יסופק רכב חליפי באחריות היבואן עד להגעתם.

17.5 הזוכה מתחייב להודיע לענבל בכתב על כל מוסך מורשה חדש שנפתח, את העדכון יש לשלוח לכתובת הבאה: ענבל חברה לביטוח בע"מ – אגף רכב ומכרזים, ערבה, קריית שדה התעופה ת.ד. 282, נתב"ג. 70100

17.6 הזוכה יודיע למזמין בכתב, ותוך 48 שעות, על כל שינוי במעמדו החוקי, אי יכולתו לעמוד בהתחייבויותיו על פי הסכם זה או על כל עניין אחר אשר יש בו כדי להשפיע על מתן השירותים.

17.7 יובהר, כי אין בסעיף זה כדי לייתר או לצמצם מיתר התחייבויות הנדרשות מהזוכה המפורטות במכרז או בהסכם ההתקשרות.

## 18. תמורה

18.1 הצדדים מסכימים בזה, כי מחיר הרכישה של כלי הרכב יהיה בהתאם לנספחי המחירים שיצורפו לחוזים והמהווים חלק בלתי נפרד ממנו (להלן- התמורה). הזוכה מתחייב כי שיעור ההנחה המוצע הנקוב בהצעתו וכן מחיר התוספות יישארו קבועים לאורך כל תקופת

- ההתקשרות, לרבות הארכת תקופת ההתקשרות על פי האופציה הניתנת למזמין לפי סעיף 3.4.2.
- 18.2 כל התשלומים על פי הסכם זה, בגין רכישת הרכב, ישולמו אך ורק בתקופה של עשרת הימים הבאים החל מהיום ה-15 לכל חודש קלנדארי. תקופה זו תיקרא: "מועד התשלום הממשלתי". תאריך התשלום יהיה כדלקמן:
- 18.2.1 חשבוניות שיוגשו במחצית הראשונה של כל חודש (בימים 1-15): ישולמו בתחילת "מועד התשלום הממשלתי" של החודש העוקב, כלומר ביום העסקים הראשון הבא לאחר ה-15 לחודש העוקב.
- 18.2.2 חשבוניות שיוגשו בין התאריכים 16-24 לכל חודש (כולל שני ימים אלו): ישולמו בין התאריכים 16-24 של החודש העוקב.
- 18.2.3 חשבוניות שיוגשו למזמין בין התאריכים 25-31 לכל חודש (כולל שני ימים אלו): ישולמו ביום העסקים הראשון לאחר ה-24 לחודש העוקב.
- 18.3 התמורה הנזכרת בסעיף זה מהווה תמורה סופית למילוי כל התחייבויות הספק לפי הסכם זה.
- 18.4 המועד לחישוב התשלום יהיה עפ"י מועד קבלת הרכב או מועד קבלת החשבונית המאוחר מבניהם.
- 18.5 הספק יגיש את החשבוניות הנזכרות בסעיף זה כשהן תואמות את הקבוע בנספחי המחירים (נספח ו' ו-ו'). כל עיכוב בתשלום הנגרם מאי התאמה לקבוע בנספחי המחירים, לא יהיה בו כדי לחייב את המזמין לפצות על כך את הספק מהסכם זה, ולא תהיה לספק כל טענה בקשר לכך.
- 18.6 מועד פירעון החשבוניות יקבע עפ"י מועד קבלת הרכב או מועד קבלת החשבונית, המאוחר מבין השניים.

## 19. תנאי הצמדה

- 19.1 כללי ההצמדה המפורטים להלן הם אלה הקבועים על ידי החשב הכללי:
- 19.2 **הגדרות:**
- 19.2.1 תאריך הבסיס – המועד האחרון להגשת הצעות במכרז.
- 19.2.2 תאריך התחלת הצמדה – המועד שממנו והלאה מחושבת ההצמדה - 18 חודש מתאריך הבסיס – חודש \_\_\_\_\_.
- 19.2.3 מדד התחלתי – המדד הידוע בתאריך התחלת ההצמדה, מדד חודש \_\_\_\_\_: \_\_\_\_\_.
- 19.2.4 המדד הקובע – המדד האחרון הידוע ביום מועד ביצוע ההצמדה.
- 19.2.5 הצמדה שלילית – הצמדה המבוצעת כאשר המדד או הרכב המדדים הקובע ירד אל מתחת לשיעור המדד ההתחלתי.
- 19.2.6 המדד - מדד המחירים לצרכן כפי שמתפרסם מעת לעת על ידי הלשכה המרכזית לסטטיסטיקה.

## 19.3 עקרונות ביצוע הצמדה:

- 19.3.1 המחירים יוצמדו לשינויים במדד המחירים לצרכן (להלן: "המדד").
- 19.3.2 סכום ההצמדה שיחושב יתווסף (או יופחת, אם חלה ירידה במדד) לתעריפים שנקבעו בהתקשרות.
- 19.3.3 ביצוע הצמדה יהיה גם במקרים שבהם מדובר בהצמדה שלילית.
- 19.3.4 ביצוע ההצמדה יהיה במועד קבלת הטובין.
- 19.4 מנגנון ביצוע הצמדה:**
- 19.4.1 ביצוע ההצמדה יחל לאחר תום 18 חודשים מתאריך הבסיס, למעט במקרה המפורט בסעיף 19.4.3. המדד הידוע ביום זה ייקבע כמדד ההתחלתי.
- 19.4.2 ההצמדה תתבצע מדי 3 חודשים, כך שההצמדה הראשונה תתבצע בחלוף 21 חודשים מתאריך תחילת הצמדה, ובכל 3 חודשים לאחר מכן.
- 19.4.3 על אף האמור בסעיף 19.4.1, אם במועד מסוים (להלן: "יום השינוי") במהלך 18 החודשים הראשונים מתאריך הבסיס, יחול שינוי במדד – כך שיהיה גבוה בשיעור של 4% ויותר מהמדד הידוע בתאריך הבסיס, יחל חישוב ההצמדה מנקודה זו ואילך, באופן הבא:
- 19.4.4 המדד הידוע ביום השינוי ייקבע כמדד ההתחלתי.
- 19.4.5 ביצוע ההצמדה ייעשה בחלוף פרק הזמן שנקבע לביצוע הצמדות, כאמור בסעיף 19.4.2 לעיל

## 20. זכויות המזמין

- 20.1 מבלי לגרוע מסמכויות המזמין לפי תנאי המכרז ולפי הוראות כל דין, יהיה זכאי המזמין, בין היתר:
- 20.2 שלא לדון בהצעה, אשר לא צורפו לה כל המסמכים והנתונים הנדרשים במכרז זה, ולקבוע כי היא פסולה, או לפי שיקול דעתו, לדרוש השלמתם.
- 20.3 לבטל את המכרז או לדחותו, מסיבות תקציביות, ארגוניות או מכל סיבה אחרת לפי שיקול דעתו הבלעדי והמוחלט.
- 20.4 לדחות, בהודעה שתועבר בכתב, כל אחד מן המועדים הקבועים במכרז, לרבות המועד האחרון להגשת הצעות, ככל שימצא לנכון, ואף מספר פעמים.
- 20.5 בכל עת לפני המועד האחרון להגשת הצעות, בין אם מיוזמתו ובין אם בתשובה לשאלות הבהרה מצד הספקים, להורות, כי איזו דרישה מדרישות המכרז, לרבות דרישות סף והוראות בקשר עם בדיקת ההצעות, תבוטל באופן חלקי או מלא, לרבות באמצעות קביעה מחדש ושינוי התנאים, אם סבר המזמין כי הדבר יהיה לטובת ההליך, ובלבד שהחלטותיו יחולו באופן שוויוני על כל המציעים.
- 20.6 לברר עם מציע פרטים, לדרוש הבהרות ו/או השלמות בקשר להצעתו, וכן לדרוש כל פרט או נתון הדרוש או כל מסמך או מידע כלשהם (טכני, כלכלי, כספי או אחר), לצורך קבלת החלטה ולצורך ניהול תקין והוגן של המכרז, ולרבות מסמך או מידע בדבר כישוריו, ניסיונו או יכולתו של המציע.

- 20.7 לפסול הצעה חלקית, חסרה, מותנית, מסויגת, מוטעית או מבוססת על הנחות בלתי נכונות או על הבנה מוטעית של הדרישות, זולת אם החליט אחרת מנימוקים שירשמו בפרוטוקול.
- 20.8 לפסול כל הצעה שהיא בלתי סבירה, בין השאר בכל הנוגע למחירה, איכות שירותיה או האמצעים או התכניות למימושה, בין הצעה שהיא בלתי סבירה לטובה (כגון מחיר המיטיב עם המזמין) ובין שהיא בלתי סבירה לרעה.
- 20.9 לא לבחור כל הצעה שהיא, והכול במטרה להבטיח את מרב היתרונות למזמין.
- 20.10 המזמין אינו מחויב לקבל את ההצעה הזולה ביותר או כל הצעה שהיא, והוא יהיה רשאי לקבל כל הצעה או כל חלק ממנה.
- 20.11 להחליט על בחירת מספר הצעות מתאימות תוך פיצול ההתקשרות ביניהן או על בחירת חלק מן ההצעה בלבד.
- 20.12 לפסול הצעה או חלק מהצעה אשר כוללת דגם רכב שנרכש בעבר על ידי המזמין ושנתגלתה בו - באותו דגם הרכב - תקלה אפידמיית ביותר מ 5 רכבים, וזאת בכפוף לזכות שימוע שתינתן למציע.
- 20.13 לקבוע, בלעדית, את כמות כלי הרכב שיירכשו מהזוכה במסגרת המכרז והסכם ההתקשרות, ובכלל זאת שלא לרכוש כלל, כלי רכב מהזוכה, וזאת לנוכח העובדה, כי בחירת דגם הרכב מתבצעת בהתאם לרצון עובד המזמין הזכאי לרכב.
- 20.14 להחליט על השהיית או הפסקת ההתקשרות עם הזוכה, וזאת במקרה שהתגלתה תקלה אפידמיית - כהגדרתה לעיל - ביותר מ 3 רכבים מסוג הרכב שהציע הזוכה ושזכה במסגרת המכרז.
- 20.15 אם לא תעלה ההתקשרות עם הזוכה או תבוטל ההתקשרות מסיבה כלשהי בכל שלב, ובכללה תקלות אפידמייות, מופעי תקלות בתדירות גבוהה, אמינות נמוכה של כלי הרכב שזכה המזמין יהיה רשאי לפנות למציע שדורג במקום הבא ולחתום איתו על הסכם התקשרות כאילו היה הזוכה במכרז, בהתאם לתנאי המכרז ולהצעתו של אותו מציע. לא הסכים לכך המציע שדורג במקום השני - יהיה המזמין רשאי לפנות למציע שדורג במקום השלישי וכן הלאה.
- 20.16 במידה והופסק ייצורו של דגם הרכב שנכלל בהצעת הספק הזוכה, ו/או הוחלף הדגם האמור בדגם חדש של היצרן, המזמין שומר לעצמו את הזכות לרכוש מהזוכה את הדגם החדש המחליף את הדגם שזכה במכרז, וזאת בהתאם לשיקול דעת המזמין. כל שינוי של היצרן בדגם הרכב במהלך ההתקשרות יובא בכתב לידיעת המזמין מיד עם היוודע דבר השינוי.
- 20.17 המזמין שומר לעצמו את הזכות לרכוש מדגם הרכב שזכה, כלי רכב עם כל התוספות והמפרטים המופיעים במחירון החברה ועפ"י אחוזי ההנחה שנקבעו במכרז זה.
- 20.18 למען הסר ספק, המזמין לא יהיה חייב לעשות שימוש בזכויות סמכויות אלה ולא יהיה מחויב להתיר תיקונים או השלמות כאמור לעיל, והדבר יהיה כפוף לשיקול דעתו הבלעדי של המזמין ולצרכיו ושיקוליו המקצועיים.

## 21. שינויים, השמטות ותוספות

21.1 בכל מקרה של שינוי, השמטה או תוספת שיעשו על ידי המציע בהצעתו לעומת הנדרש במסמכי המכרז, לרבות בקשר עם תנאי, או כל הסתייגות לגבי הנדרש, בכל דרך או צורה שהיא (לעיל ולהלן: "הסתייגות"), יהיה המזמין רשאי:

- 21.1.1 לפסול את הצעת המציע;
  - 21.1.2 לראות בהסתייגות כאילו לא נכתבה כלל ולהתעלם ממנה;
  - 21.1.3 לראות בהסתייגות כאילו היא מהווה פגם טכני בלבד, ולהכשירה;
  - 21.1.4 לדרוש מהמציע לתקן את ההסתייגות, בין באמצעות הגשת הצעתו מחדש, כולה או חלקה, בין באמצעות הודעה של המציע למזמין כי הוא מסיר את ההסתייגות, ובין בכל דרך אחרת, לפי שיקול דעתו והחלטתו הבלעדית של המזמין;
- 21.2 מובהר כי ההחלטה בין האפשרויות המנויות לעיל מסורה לשיקול דעתו הבלעדי של המזמין. אם יחליט המזמין לפעול לפי אחת החלופות המנויות בסעיפים קטנים לעיל, והמציע יודיע כי הוא מסרב להסכים להחלטתו, רשאי המזמין לפסול את הצעתו של המציע וזאת מבלי לגרוע מכל זכות וסמכות אחרת המוקנים למזמין.
- 21.3 אימוץ מדיניות המתירה תיקון פגמים מסוג אחד אין בה כדי לחייב אימוץ מדיניות המתירה תיקון פגמים מסוג אחר.
- 21.4 אין בהודעה על זוכה בפניה זו בכדי לסיים את הליכי המכרז או כדי ליצור יחסים חוזיים בין המזמין והזוכה וכי בטרם חתימת מורשי החתימה מטעם המזמין על הסכם ההתקשרות בין הצדדים, המזמין רשאי לבטל או לשנות את החלטתו על פי שיקול דעתו הבלעדי והמוחלט.

## 22. זכות עיון בהצעה הזוכה

- 22.1 כל משתתף במכרז יהיה זכאי לעיין במסמכי המכרז (פרוטוקולים, ההצעה הזוכה במחוז ובתוצר אליו הגיש הצעה וכו') בהתאם להוראות תקנות חובת המכרזים, תשנ"ג-1993.
- 22.2 מציע המעוניין שלא לחשוף חלקים מהצעתו המוגדרים על ידו כסוד מסחרי או מקצועי מתבקש לצרף מכתב הנמקה המציין את העמודים והסעיפים שהוא לא מעוניין לחשוף והיה ויזכה במכרז ולפרט את הנימוקים למניעת החשיפה.
- 22.3 מציע אשר ציין בהצעתו חלקים החסויים לטעמו בפני הצגה למציעים אחרים, לא יהיה רשאי לעיין בחלקים המקבילים בהצעותיהם של המציעים האחרים. זאת, אף אם המזמין ידחה את עמדת המציע ויתיר עיון באותם חלקים בהצעתו.
- 22.4 בכל מקרה מובהר בזה כי ועדת המכרזים הינה הגורם המוסמך להחליט אם מדובר במידע שניתן לחשוף אותו אם לאו.

## 23. מקום שיפוט ייחודי

23.1 מובהר בזאת כי בהתאם לתקנה 2 לתקנות בתי משפט לעניינים מנהליים (סדרי דין), התשס"א-2000, תוגש תובענה בקשר למכרז זה אך ורק לבית המשפט המוסמך בעיר ירושלים.

## 24. שאלות או הבהרות למכרז

- 24.1 נציג המזמין האחראי לבקשות לפי מכרז זה, ואשר אליו יש להפנות את כל השאלות והבירורים בקשר עם המכרז הוא מר מורנו ברקי, מנהל פרויקטים רכב במינהל הרכב הממשלתי. השאלות יועברו בקובץ "Word". בדואר אלקטרוני [morenoba@mof.gov.il](mailto:morenoba@mof.gov.il).
- 24.2 כל פנייה בקשר עם המכרז תיעשה בכתב בלבד, למר מורנו ברקי עד ליום **15.11.2015** שעה 12:00 בצהריים את הפנייה יש להעביר באמצעות הדואר האלקטרוני או לכתובת הדואר: רח' בית הדפוס 12, גבעת שאול ירושלים.
- 24.3 באחריות הפונה לוודא כי פנייתו התקבלה באופן ובמועד הנדרשים. פנייה שתתקבל לאחר המועד האמור לא תזכה להתייחסות.
- 24.4 תשובות המזמין תינתנה אך ורק בכתב, ורק תשובות כאמור תחייבנה את המזמין.

**מפרט טכני – סל 1**

1. רכב פרטי נוסעים בעל 4 דלתות / 5 דלתות מדגמי 2015 ואילך מנוע בנזין/דיזל.
2. מחיר המחירון הרשמי של הרכב לא יפחת מ- 120,001 ₪ ולא יעלה על 141,000 ₪.
3. 5 נוסעים כולל נהג.
4. אורך כולל גדול מ-4300 מ"מ.
5. מרחק סרנים – 2600 מ"מ לפחות.
6. הספק המנוע 100 כ"ס לפחות.
7. מומנט מנוע 150 ניוטון/מטר לפחות.
8. ציון דרגת זיהום אוויר עד 8 כולל.
9. תיבת הילוכים אוטומטית/רובוטית בעלת 2 מצמדים/אלקטרונית/רציפה.
10. מערכת A.B.S.
11. חלוקת בלמים אלקטרונית.
12. מערכת בקרת יציבות ESP.
13. 6 כריות אוויר לפחות.
14. מערכות סיוע למניעת תאונות דרכים :
  - 14.1 מערכת בקרת סטייה מנתיב
  - 14.2 מערכת ניוטור מרחק מלפנים
  - 14.3 מערכת לזיהוי הולכי רגל
  - 14.4 מערכת מצלמת רוורס
  - 14.5 חיישני חגורות בטיחות למושבים קדמיים
 הערה: על המערכות המופיעות בסעיפים 14.1-14.5 להיות מסופקות בהתאם להגדרות המפורטות בנוהל 03/13 של משרד התחבורה והבטיחות בדרכים המעודכן למועד הגשת ההצעה.
15. נעילה מרכזית.
16. אימוביליזר.
17. חלונות חשמליים בדלתות, כולל בהפעלת שלט.
18. מראות צד חשמליות.
19. מזגן מקורי.
20. מתקן/זמזם התראה לאורות דולקים.
21. רדיו דיסק MP3.
22. לרכב המבצעי של משטרת ישראל יותקן אלטרנאטור HEAVY DUTY כך שבהפעלת המנוע, מזגן, מכשיר קשר, גשר תאורה, מחשוב ניידות, ואורות, מאזן האנרגיה של האלטרנטור יהיה לפחות 3 אמפר/שעה, בסיבובי סרק מעל הצריכה להפעלת צרכנים אלה; תוספת המחיר לאלטרנטור תופיע בנספח ו' נספח מחירים. אין צורך באלטרנטור מקורי שעונה לדרישה זו. רכב שלא יעמוד בהגדרה זו ייפסל.
23. צבע לבן חובה/צבע נוסף בהתאם לדרישה; ההספקה בכפוף לזמינות. לא תהיה תוספת מחיר בגין דרישה לצבע.

נספח א' 1מפרט טכני – סל 2

1. רכב פרטי נוסעים בעל 5 דלתות מדגם סטיישן מקבוצת רישוי 3 מדגמי 2015 ואילך, מנוע בנזין /דיזל.
2. מחיר המחירון הרשמי של הרכב לא יפחת מ- 120,001 ₪ ולא יעלה על 141,000 ₪.
3. 5 נוסעים כולל נהג.
4. אורך הרכב גדול מ-4300 מ"מ.
5. מרחק סרנים – 2600 מ"מ לפחות.
6. הספק המנוע 100 כ"ס לפחות.
7. מומנט מנוע 150 ניוטון/מטר לפחות.
8. ציון דרגת זיהום אוויר עד 8 כולל.
9. תיבת הילוכים אוטומטית/רובוטית בעלת 2 מצמדים/אלקטרונית/רציפה.
10. מערכת A.B.S.
11. חלוקת בלמים אלקטרונית.
12. מערכת בקרת יציבות ESP.
13. 6 כריות אוויר לפחות.
14. נעילה מרכזית.
15. אימוביליזר.
16. חלונות חשמליים בדלתות כולל הפעלה עם שלט.
17. מראות צד חשמליות.
18. מזגן מקורי.
19. מערכות סיוע למניעת תאונות דרכים -
  - 19.1 מערכת בקרת סטייה מנתיב
  - 19.2 מערכת נייטור מרחק מלפנים
  - 19.3 מערכת לזיהוי הולכי רגל
  - 19.4 מערכת מצלמת רוורס
  - 19.5 חיישני חגורות בטיחות למושבים קדמיים
- א. על המערכות המופיעות בסעיפים 19.1-19.5 להיות מסופקות בהתאם להגדרות המפורטות בנוהל 03/13 של משרד התחבורה והבטיחות בדרכים המעודכן למועד הגשת ההצעה.
20. מתקן/זמזם התראה לאורות דולקים.
21. רדיו דיסק MP3.
22. לרכב המבצעי של משטרת ישראל יותקן אלטרנאטור HEAVY DUTY כך שבהפעלת המנוע, מזגן, מכשיר קשר, גשר תאורה, מחשוב ניידות, ואורות, מאזן האנרגיה של

- האלטרנטור יהיה לפחות 3 אמפר/שעה, בסיבובי סרק מעל הצריכה להפעלת צרכנים אלה; תוספת המחיר לאלטרנטור תופיע בנספח ו' נספח מחירים.
23. לרכב המבצעי של משטרת ישראל יותקן בחלקו האחורי של הרכב ארגז לאכסון ערכת סיור, הדרישות לערכה זו מופיעים בנספח א'1.1 בהמשך לנספח זה.
24. צבע לבן חובה/צבע נוסף בהתאם לדרישה; ההספקה בכפוף לזמינות. לא תהיה תוספת מחיר בגין דרישה לצבע.

## נספח א' 1.1.

## מפרט לארגז אחורי לרכב סטיישן

1. מפרט זה מגדיר את הדרישות לייצור והרכבה של ארגז אחורי למגזר הסיור ברכבי הסטיישן.
2. הארגז יהיה מפח אלומיניום.
3. מבנה הארגז וחלקיו יתוכננו לחזק מבני שיאפשר תפעול נוח של המכלול ללא עיוותים ו/או בלאי במגירות ולמשקל כולל של 200 ק"ג.
4. משקל הארגז לא יעלה על 50 ק"ג.
5. משקל הציוד שיאוכסן במגירות הארגז לא יעלה על 100 ק"ג (לא כולל משקל הארגז).
6. הארגז יכלול מעטפת חיזונית ו-2 מגירות לציוד בהתאם לשרטוט המסומן כשרטוט מס' 1 לנספח זה.
7. המסילות יהיו HD עם מיסבים כדוריים למשקל של 100 ק"ג לזוג מסילות לפי הפרוט הבא:
  - א. במגירה העליונה 2 זוגות מסילות לפחות.
  - ב. במגירה התחתונה זוג מסילות.
8. המידות החיצוניות של הארגז יותאמו לדגם הרכב שיזכה במכרז, ולפחות רוחב-1000 מ"מ, אורך 870 מ"מ, גובה – 600 מ"מ.
9. המגירות יהיו בעלות חלוקה פנימית בהתאם לשרטוט המופיע בנספח א' 1.1. ויכללו את האמצעים הבאים:
  - א. שקע חשמלי לערכת מחסום חשמלי.
  - ב. דיפון פנימי מלבד במגירה למניעת רעשים.
  - ג. פתיחה חשמלית של המגירה העליונה, עם אפשרות לפתיחה ידנית במקרה של נפילת/תקלת חשמל מתוך הרכב.
  - ד. המגירה התחתונה תהיה עם פתיחה ידנית עם מנעול אוטומטיבי.
  - ה. מתקן לנעילת נשק במנעול תליה, ואפשרות להגיע לנשק במצב נסיעה מתוך הרכב.
10. מבנה המגירות והארגז יתאימו לתצורת הרכב, ויהיו אטומים לכל היקפו כך שלא יהיה מרווח בין הארגז למבנה הרכב.
11. הארגז יאפשר תפעול של הגלגל הרזרווי המקורי של הרכב בנוחות ובקלות.
12. הארגז והמגירות יצופו בציפוי אנודיזי שחור.
13. כל מרכיבי הציוד בארגז ישולטו בהתאם לציוד, כולל שילוט בתוך המגירות של כל מרכיבי הציוד המאוחסן, ושילוט ע"ג קידמת המגירה המפרט את תכולת הארגז בצורה סכימטית ומילולית.
14. כל הציוד במגירות ובארגז יהיו מוגנים מפני פגיעה בנוסעים, כל הפחים הגלויים ימוגנו בקדר מתאים או קדר אטימה.
15. מידות השירטוטים -על הספק להתאים את המידות לרכב שיזכה המכרז בתאום ואישור של משטרת ישראל.

**המשך נספח א'1.1.**

**מידות ומראה המארז החיצוני ומידות המגירות**

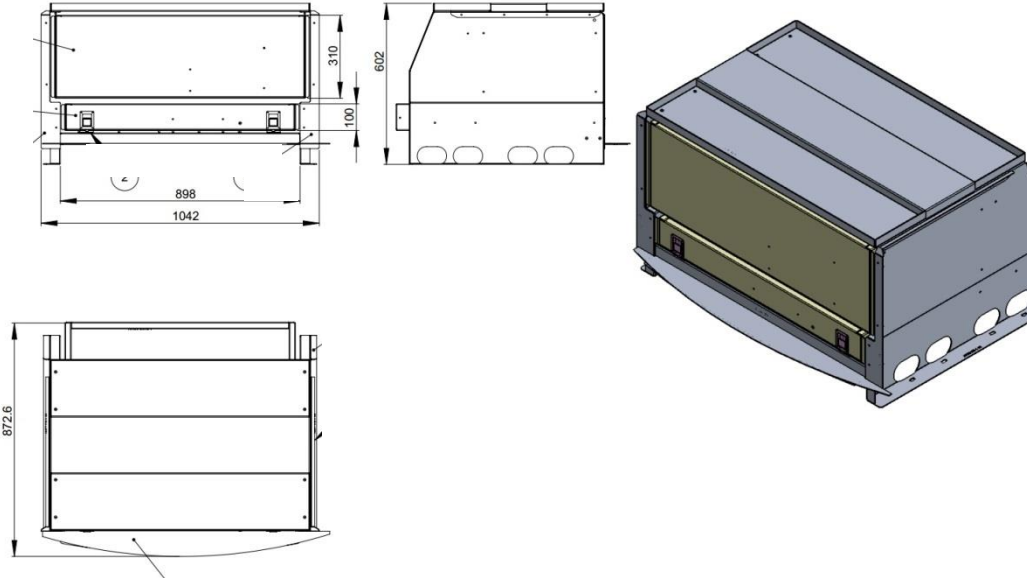

**מארז חיצוני**

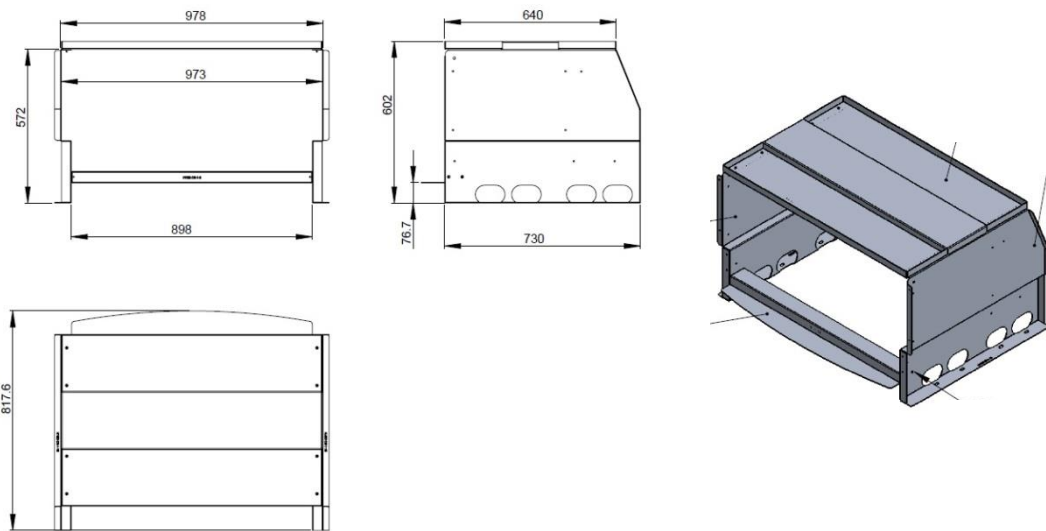

**מגירה עליונה**

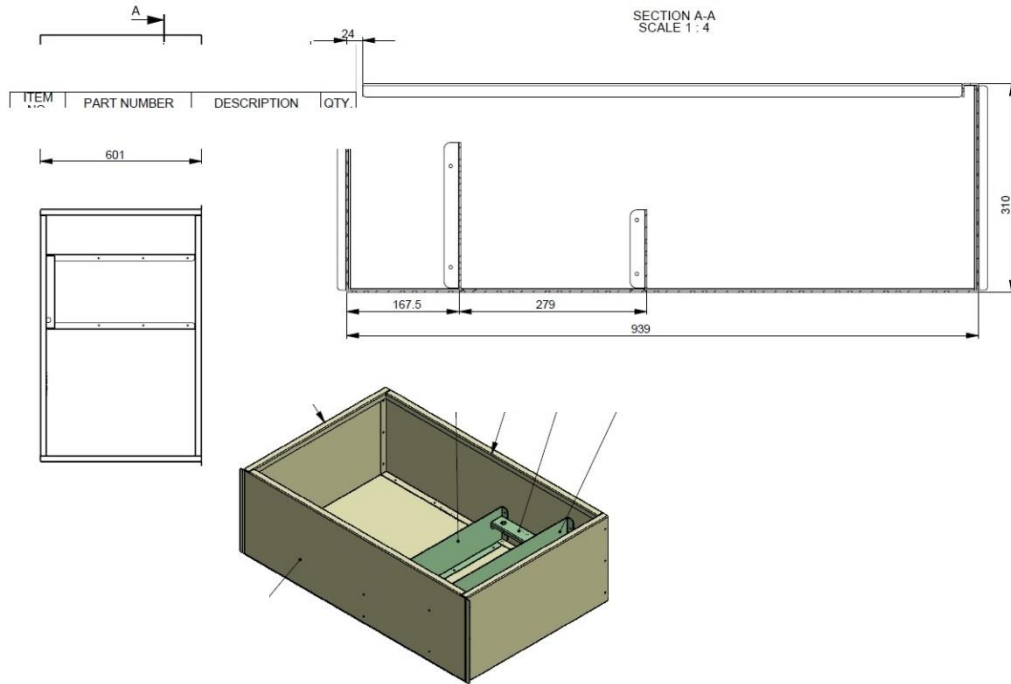

**מגירה תחתונה**

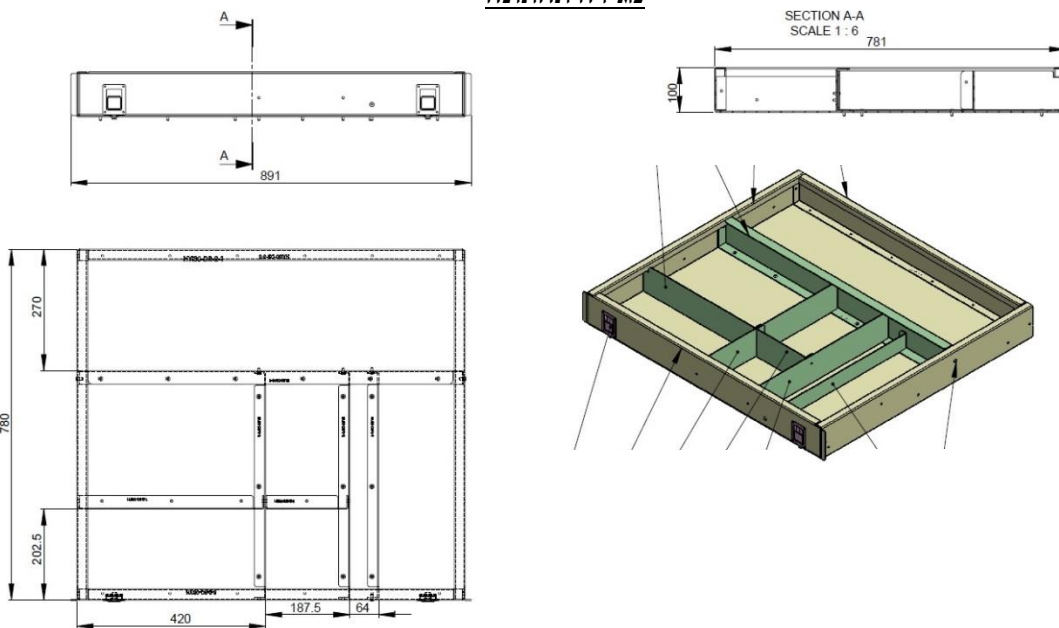

**מפרט טכני – סל 3**

1. רכב פרטי נוסעים בעל 4/5 דלתות מדגמי 2015 ואילך, מנוע בנזין/דיזל.
2. מחיר המחירון הרשמי של הרכב לא יפחת מ-141,001 ₪ ולא יעלה על 159,000 ₪.
3. 5 נוסעים כולל נהג.
4. הספק מנוע 130 כ"ס לפחות.
5. מרחק סרנים גדול מ-2550 מ"מ.
6. מומנט מנוע גדול מ-170 ניוטון /מ'.
7. ציון דרגת זיהום אוויר עד 8 כולל.
8. תיבת הילוכים אוטומטית/רובוטית בעלת 2 מצמדים/אלקטרונית/רציפה.
9. מערכת A.B.S
10. חלוקת בלימה אלקטרונית.
11. מערכת בקרת יציבות ESP.
12. 6 כריות אוויר לפחות.
13. מערכות סיוע למניעת תאונות דרכים -
  - 13.1 מערכת בקרת סטייה מנתיב
  - 13.2 מערכת ניוטור מרחק מלפנים
  - 13.3 מערכת לזיהוי הולכי רגל
  - 13.4 מערכת מצלמת רוורס
  - 13.5 חיישני חגורות בטיחות למושבים קדמיים
14. הערה: על המערכות המופיעות בסעיפים 19.1-19.5 להיות מסופקות בהתאם להגדרות המפורטות בנוהל 03/13 של משרד התחבורה והבטיחות בדרכים המעודכן למועד הגשת ההצעה.
14. נעילה מרכזית + 4 חלונות חשמליים- מופעלים באמצעות שלט רחוק.
15. מראות צד עם כיוון חשמלי.
16. אימובילייזר.
17. מתקן/זמזם התראה לאורות דולקים.
18. מערכת מולטי מדיה.
19. מצלמה מובנית לנסיעה לאחור + חיישני נסיעה לאחור.
20. לרכב המבצעי של משטרת ישראל יותקן אלטרנאטור UTYDEAVY H כך שבהפעלת המנוע, מזגן, מכשיר קשר, גשר תאורה, מחשוב ניידות, ואורות, מאזן האנרגיה של האלטרנאטור יהיה לפחות 3 אמפר/שעה, בסיבובי סרק מעל הצריכה להפעלת צרכנים אלה; תוספת המחיר לאלטרנאטור תופיע בנספח ו' נספח מחירים.
21. צבע לבן חובה/צבע נוסף בהתאם לדרישה; ההספקה בכפוף לזמינות. לא תהיה תוספת מחיר בגין דרישה לצבע.

## מפרט טכני – סל 4

1. רכב פרטי נוסעים בעל 4/5 דלתות מדגמי 2015 ואילך, מנוע בנזין/דיזל.
  2. 5 נוסעים כולל נהג.
  3. מחיר המחירון הרשמי של הרכב לא יפחת מ-170,001 ₪ ולא יעלה על 200,000 ש"ח.
  4. מרווח סרנים גדול מ-2700 מ"מ.
  5. הספק מנוע גדול מ-155 כ"ס.
  6. מומנט גדול מ-190 ניוטון/מטר.
  7. 6 כריות אוויר לפחות.
  8. תיבת הילוכים אוטומטית/רובוטית בעלת 2 מצמדים/אלקטרונית/רציפה.
  9. מערכת ABS.
  10. חלוקת בלמים אלקטרונית.
  11. מערכת בקרת יציבות E.S.P.
  12. נעילה מרכזית מופעלת באמצעות שלט רחוק, מניעת התנעה, סוללת גיבוי לשלט, נעילה מרכזית.
  13. מערכות סיוע למניעת תאונות דרכים -
    - 13.1 מערכת בקרת סטייה מנתיב
    - 13.2 מערכת ניוטור מרחק מלפנים
    - 13.3 מערכת לזיהוי הולכי רגל
    - 13.4 מערכת מצלמת רוורס
    - 13.5 חיישני חגורות בטיחות למושבאים קדמיים
- הערה: על המערכות המופיעות בסעיפים 19.1-19.5 להיות מסופקות בהתאם להגדרות המפורטות בנוהל 03/13 של משרד התחבורה והבטיחות בדרכים המעודכן למועד הגשת ההצעה.
14. הפעלה חשמלית לחלונות ב-4 הדלתות, כולל סגירה באמצעות שלט.
  15. מראות צד חשמליות.
  16. בקרת אקלים.
  17. אימובילייזר.
  18. מנגנון להדלקה/כבוי אורות עם הפעלה/דימום מנוע.
  19. מערכת מולטי מדיה עם מסך מובנה.
  20. 2 סטים של מפתחות: מפתח הנעה + שלט.
  21. לרכב המבצעי של משטרת ישראל יותקן אלטרנאטור HEAVY DUTY כך שבהפעלת המנוע, מזגן, מכשיר קשר, גשר תאורה, מחשוב ניידות, ואורות, מאזן האנרגיה של האלטרנאטור יהיה לפחות 3 אמפר/שעה, בסיבובי סרק מעל הצריכה להפעלת צרכנים אלה; תוספת המחיר לאלטרנאטור תופיע בנספח ו' נספח מחירים;
  22. צבע לבן חובה/צבע נוסף בהתאם לדרישה; ההספקה בכפוף לזמינות. לא תהיה תוספת מחיר בגין דרישה לצבע.

## מפרט טכני- סל 5

1. רכב היברידי מדגמי 2015 ואילך 4/5 דלתות.
  2. מנוע חשמלי משולב בנזין.
  3. מחיר המחירון הרשמי של הרכב לא יפחת מ- 175,001 – ולא יעלה על 230,000 ש"ח.
  4. מרחק סרנים מינימלי 2650 מ"מ.
  5. הנעה 4X4/ 2X4.
  6. הספק מנוע גדול מ- 130 כ"ס.
  7. בקרת אקלים.
  8. בקרת שיוט.
  9. תיבת הילוכים אוטומטית/רובוטית.
  10. מערכת ABS.
  11. מערכת עזר לבלימה BAS.
  12. חלוקת בלמים אלקטרונית.
  13. מערכת בקרת יציבות E.S.P.
  14. 6 כריות אוויר לפחות.
  15. התקנת מערכות סיוע למניעת תאונות דרכים :
  16. מערכות סיוע למניעת תאונות דרכים -
    - 16.1 מערכת בקרת סטייה מנתיב
    - 16.2 מערכת נייטור מרחק מלפנים
    - 16.3 מערכת לזיהוי הולכי רגל
    - 16.4 מערכת מצלמת רוורס
    - 16.5 חיישני חגורות בטיחות למושבים קדמיים
- הערה : על המערכות המופיעות בסעיפים 16.1-16.5 להיות מסופקות בהתאם להגדרות המפורטות בנוהל 03/13 של משרד התחבורה והבטיחות בדרכים המעודכן למועד הגשת ההצעה.
17. מיגון נגד גניבה.
  18. נעילה מרכזית מופעלת באמצעות שלט רחוק. כולל מרימי שמשות ל-4 חלונות.
  19. מראות צד ניתנות לכוונון חשמלי.
  20. הגה כוח.
  21. מערכת מולטימדיה הכוללת: מצלמת נסיעה לאחור, חיישני נסיעה לאחור, G.P.S, בלוטוס. כלול במחיר המוצע של הרכב (אפשרי בהתקנה מקומית).
  22. מזגן.
  23. אימוביליזר.
  24. התראה לאורות דולקים בעת כיבוי מתג ההצתה.
  25. צבע, לבן או שחור לפי דרישה, ללא עלות נוספת.

**ערבות מכרז- סל 1**

שם הבנק/ חברת ביטוח \_\_\_\_\_

מס' הטלפון \_\_\_\_\_

מס' הפקס: \_\_\_\_\_

כתב ערבות

לכבוד ממשלת ישראל

באמצעות משרד האוצר, מינהל הרכב הממשלתי

הנדון : ערבות מס' \_\_\_\_\_

אנו ערבים בזה כלפיכם לסילוק כל סכום עד לסך 1,500,000 ₪ (מיליון וחמש מאות אלף ₪) שיוצמד למדד המחירים לצרכן מתאריך: \_\_\_\_\_

(תאריך תחילת תוקפה של הערבות – המועד האחרון להגשת הצעות במכרז)

אשר תדרשו מאת \_\_\_\_\_ (להלן – "החייב") בקשר עם סל 1 במכרז מס' 4-2015.

אנו נשלם לכם את הסכום הנ"ל תוך 15 יום מתאריך דרישתכם הראשונה שנשלחה אלינו במכתב בדואר רשום, מבלי שתהיו חייבים לנמק את דרישתכם ומבלי לטעון כלפיכם טענת הגנה כל שהיא שיכולה לעמוד לחייב בקשר לחיוב כלפיכם, או לדרוש תחילה את סילוק הסכום האמור מאת החייב.

ערבות זו תהיה בתוקף מתאריך חתימתה עד תאריך \_\_\_\_\_

דרישה על פי ערבות זו יש להפנות לסניף הבנק/ חב' הביטוח שכתובתו:

שם הבנק/חב' הביטוח	מס' בנק	מס' סניף	כתובת סניף הבנק/חב' ביטוח
--------------------	---------	----------	---------------------------

ערבות זו הנה אוטונומית, בלתי מוגבלת בתנאים ואינה ניתנת להעברה

\_\_\_\_\_ חתימה וחותמת

\_\_\_\_\_ שם מלא

\_\_\_\_\_ תאריך

לתשומת לב המציעים! ערבות המכרז תוגש בדיוק בנוסח המופיע לעיל בלבד, כל סטייה מנוסח זה, עלולה להביא לפסילת ההצעה ללא שיקול דעת לוועדת המכרזים.

**ערבות מכרז - סל 2**

שם הבנק/ חברת ביטוח \_\_\_\_\_

מס' הטלפון \_\_\_\_\_

מס' הפקס: \_\_\_\_\_

כתב ערבות

לכבוד ממשלת ישראל

באמצעות משרד האוצר, מינהל הרכב הממשלתי

הנדון : ערבות מס' \_\_\_\_\_

אנו ערבים בזה כלפיכם לסילוק כל סכום עד לסך 200,000 ₪ (מאתיים אלף ₪) שיוצמד למדד המחירים לצרכן מתאריך: \_\_\_\_\_

(תאריך תחילת תוקפה של הערבות – המועד האחרון להגשת הצעות במכרז)

אשר תדרשו מאת \_\_\_\_\_ (להלן – "החייב") בקשר עם סל 2 במכרז מס' 4-2015.

אנו נשלם לכם את הסכום הנ"ל תוך 15 יום מתאריך דרישתכם הראשונה שנשלחה אלינו במכתב בדואר רשום, מבלי שתהיו חייבים לנמק את דרישתכם ומבלי לטעון כלפיכם טענת הגנה כל שהיא שיכולה לעמוד לחייב בקשר לחיוב כלפיכם, או לדרוש תחילה את סילוק הסכום האמור מאת החייב.

ערבות זו תהיה בתוקף מתאריך חתימתה עד תאריך \_\_\_\_\_

דרישה על פי ערבות זו יש להפנות לסניף הבנק/ חב' הביטוח שכתובתו:

---

שם הבנק/חב' הביטוח    מס' בנק    מס' סניף    כתובת סניף הבנק/חב' ביטוח

ערבות זו הנה אוטונומית, בלתי מוגבלת בתנאים ואינה ניתנת להעברה

\_\_\_\_\_ חתימה וחותמת

\_\_\_\_\_ שם מלא

\_\_\_\_\_ תאריך

**לתשומת לב המציעים!** ערבות המכרז תוגש בדיוק בנוסח המופיע לעיל בלבד, כל סטייה מנוסח זה, עלולה להביא לפסילת ההצעה ללא שיקול דעת לוועדת המכרזים.

נספח ב' 2

## ערבות מכרז לסל 3

## ערבות מכרז - סל 3

שם הבנק/ חברת ביטוח \_\_\_\_\_

מס' הטלפון \_\_\_\_\_

מס' הפקס: \_\_\_\_\_

כתב ערבות

לכבוד ממשלת ישראל

באמצעות משרד האוצר, מינהל הרכב הממשלתי

הנדון : ערבות מס' \_\_\_\_\_

אנו ערבים בזה כלפיכם לסילוק כל סכום עד לסך 250,000 ₪ (מאתיים וחמישים אלף ₪) שיוצמד למדד המחירים לצרכן מתאריך: \_\_\_\_\_

(תאריך תחילת תוקפה של הערבות – המועד האחרון להגשת הצעות במכרז)

אשר תדרשו מאת \_\_\_\_\_ (להלן – "החייב") בקשר עם סל 3 במכרז מס' 4-2015.

אנו נשלם לכם את הסכום הנ"ל תוך 15 יום מתאריך דרישתכם הראשונה שנשלחה אלינו במכתב בדואר רשום, מבלי שתהיו חייבים לנמק את דרישתכם ומבלי לטעון כלפיכם טענת הגנה כל שהיא שיכולה לעמוד לחייב בקשר לחיוב כלפיכם, או לדרוש תחילה את סילוק הסכום האמור מאת החייב.

ערבות זו תהיה בתוקף מתאריך חתימתה עד תאריך \_\_\_\_\_

דרישה על פי ערבות זו יש להפנות לסניף הבנק/ חב' הביטוח שכתובתו:

שם הבנק/חב' הביטוח	מס' בנק	מס' סניף	כתובת סניף הבנק/חב' ביטוח
--------------------	---------	----------	---------------------------

ערבות זו הנה אוטונומית, בלתי מוגבלת בתנאים ואינה ניתנת להעברה

\_\_\_\_\_ חתימה וחותמת

\_\_\_\_\_ שם מלא

\_\_\_\_\_ תאריך

לתשומת לב המציעים! ערבות המכרז תוגש בדיוק בנוסח המופיע לעיל בלבד, כל סטייה מנוסח זה, עלולה להביא לפסילת ההצעה ללא שיקול דעת לוועדת המכרזים.

**ערבות מכרז - סל 4**

שם הבנק/ חברת ביטוח \_\_\_\_\_

מס' הטלפון \_\_\_\_\_

מס' הפקס: \_\_\_\_\_

כתב ערבות

לכבוד ממשלת ישראל

באמצעות משרד האוצר, מינהל הרכב הממשלתי

הנדון : ערבות מס' \_\_\_\_\_

אנו ערבים בזה כלפיכם לסילוק כל סכום עד לסך 500,000 ₪ (חמש מאות אלף ₪) שיוצמד למדד המחירים לצרכן מתאריך: \_\_\_\_\_

(תאריך תחילת תוקפה של הערבות – המועד האחרון להגשת הצעות במכרז)

אשר תדרשו מאת \_\_\_\_\_ (להלן – "החייב") בקשר עם סל 4 במכרז מס' 4-2015.

אנו נשלם לכם את הסכום הנ"ל תוך 15 יום מתאריך דרישתכם הראשונה שנשלחה אלינו במכתב בדואר רשום, מבלי שתהיו חייבים לנמק את דרישתכם ומבלי לטעון כלפיכם טענת הגנה כל שהיא שיכולה לעמוד לחייב בקשר לחיוב כלפיכם, או לדרוש תחילה את סילוק הסכום האמור מאת החייב.

ערבות זו תהיה בתוקף מתאריך חתימתה עד תאריך \_\_\_\_\_

דרישה על פי ערבות זו יש להפנות לסניף הבנק/ חב' הביטוח שכתובתו:

---

שם הבנק/חב' הביטוח    מס' בנק    מס' סניף    כתובת סניף הבנק/חב' ביטוח

ערבות זו הנה אוטונומית, בלתי מוגבלת בתנאים ואינה ניתנת להעברה

\_\_\_\_\_ חתימה וחותמת

\_\_\_\_\_ שם מלא

\_\_\_\_\_ תאריך

לתשומת לב המציעים! ערבות המכרז תוגש בדיוק בנוסח המופיע לעיל בלבד, כל סטייה מנוסח זה, עלולה להביא לפסילת ההצעה ללא שיקול דעת לוועדת המכרזים.

**ערבות מכרז- סל 5**

שם הבנק/ חברת ביטוח \_\_\_\_\_

מס' הטלפון \_\_\_\_\_

מס' הפקס: \_\_\_\_\_

כתב ערבות

לכבוד ממשלת ישראל

באמצעות משרד האוצר, מינהל הרכב הממשלתי

הנדון : ערבות מס' \_\_\_\_\_

אנו ערבים בזה כלפיכם לסילוק כל סכום עד לסך 50,000 ₪ (חמישים אלף ₪) שיוצמד למדד המחירים לצרכן מתאריך: \_\_\_\_\_

(תאריך תחילת תוקפה של הערבות – המועד האחרון להגשת הצעות במכרז)

אשר תדרשו מאת \_\_\_\_\_ (להלן – "החייב") בקשר עם סל 5 במכרז מס' 4-2015.

אנו נשלם לכם את הסכום הנ"ל תוך 15 יום מתאריך דרישתכם הראשונה שנשלחה אלינו במכתב בדואר רשום, מבלי שתהיו חייבים לנמק את דרישתכם ומבלי לטעון כלפיכם טענת הגנה כל שהיא שיכולה לעמוד לחייב בקשר לחיוב כלפיכם, או לדרוש תחילה את סילוק הסכום האמור מאת החייב.

ערבות זו תהיה בתוקף מתאריך חתימתה עד תאריך \_\_\_\_\_

דרישה על פי ערבות זו יש להפנות לסניף הבנק/ חב' הביטוח שכתובתו :

---

שם הבנק/חב' הביטוח    מס' בנק    מס' סניף    כתובת סניף הבנק/חב' ביטוח

ערבות זו הנה אוטונומית, בלתי מוגבלת בתנאים ואינה ניתנת להעברה

\_\_\_\_\_ חתימה וחותמת

\_\_\_\_\_ שם מלא

\_\_\_\_\_ תאריך

לתשומת לב המציעים! ערבות המכרז תוגש בדיוק בנוסח המופיע לעיל בלבד, כל סטייה מנוסח זה, עלולה להביא לפסילת ההצעה ללא שיקול דעת לוועדת המכרזים.

### הצהרת הספק להבנת המכרז מכרז מס' 4-2015

אני הח"מ, \_\_\_\_\_, (שם מורשה החתימה של הספק) מצהיר בזה כי קראתי את כל מסמכי המכרז, לרבות תנאי המכרז, והחווה המצורף כחלק ממסמכי המכרז, הבנתי אותם באופן מלא, ואני מתחייב כי אם אוכרז כזוכה במכרז, אבצע את מלוא ההתחייבויות הנובעות מההתקשרות עם המזמין, לפי כל תנאי המכרז, והחווה.

1. בחנתי היטב את המפרט הטכני לכלי הרכב (להלן - המפרט הטכני), ואני מצהיר כי יש ביכולתי לספק את כלי הרכב, על פי תנאי המפרט ובמועדים הקבועים במכרז.

2. אני יודע ומסכים לכך כי חלקי החילוף שימשו לאחזקת כלי הרכב הינם מוצרי תעבורה העומדים בדרישות איכות והתאמה כמשמעות מונח זה בצו שפורסם לפי סעיף 50 לחוק ההגבלים העסקיים, תשמ"ח-1988.

3. אני מסכים ומצהיר בזאת כי עשיית שימוש בחלפים כאמור לעיל לא תפגע באחריות היצרן לרכב.

4. אני מסכים ומתחייב כי היקף הכיסוי והאחריות לרכב שתינתן על ידי המציע בכל תקופת האחריות כנדרש במכרז זה תהיה כוללת וללא כל סייגים, אחריות מ"מפגוש לפגוש".

5. ידוע לי היטב כי לעמידה בלוח הזמנים יש חשיבות רבה, וכי כל איחור יגרום לנזקים משמעותיים למזמין.

6. אני מצהיר כי אם אוכרז כזוכה, אעמוד במועדים הקבועים בלוח הזמנים, לשביעות רצונו של המזמין.

אני הח"מ \_\_\_\_\_ מצהיר בזה כי אני הבעלים/ מנהל כללי/מורשה חתימה של חברת

\_\_\_\_\_ ליבוא רכב בעלת רישיון יבוא מספר \_\_\_\_\_

שכתובתה \_\_\_\_\_ טלפון \_\_\_\_\_

ומורשה לחתום בשם החברה הנ"ל.

ולראיה באתי על החתום היום \_\_\_\_\_ לחודש \_\_\_\_\_ שנת \_\_\_\_\_

\_\_\_\_\_ חתימת וחותמת הספק

### תצהיר העסקת עובדים זרים ותשלום שכר מינימום כדין

אני הח"מ \_\_\_\_\_ ת.ז. \_\_\_\_\_ לאחר שהוזהרתי כי עלי לומר את האמת וכי אהיה צפוי לעונשים הקבועים בחוק אם לא אעשה כן, מצהיר/ה בזה כדלקמן:

1. הנני נותן תצהיר זה בשם \_\_\_\_\_ (להלן – המציע) שהוא המציע המבקש להתקשר עם עורך מכרז 4-2015 לרכישת כלי רכב מתוצר \_\_\_\_\_ דגם \_\_\_\_\_.....(להלן - המציע). אני מצהיר/ה כי הנני מוסמך/ת לתת תצהיר זה בשם המציע.
2. בתצהירי זה, משמעותו של המונח "בעל זיקה" כהגדרתו בחוק עסקאות גופים ציבוריים, התש"ל"ו - 1976 (להלן - חוק עסקאות גופים ציבוריים). אני מאשר/ת כי הוסברה לי משמעותו של מונח זה וכי אני מבין/ה אותו.
3. המציע הינו תאגיד הרשום בישראל.
4. (למילוי ולסימון X במשבצת הנכונה, והכול בכפוף לחוק עסקאות גופים ציבוריים).
  - המציע ו"בעל זיקה" אליו לא הורשעו ביותר משתי עבירות לפי חוק עובדים זרים, התשנ"א - 1991 (להלן – חוק עובדים זרים) או חוק שכר מינימום, התשמ"ז - 1987 (להלן – חוק שכר מינימום) עד למועד האחרון להגשת ההצעות במכרז 4-2015 לרכישת כלי רכב 1400 סמ"ק (להלן - מועד ההתקשרות).
  - המציע או "בעל זיקה" אליו הורשעו בפסק דין ביותר משתי עבירות לפי חוק עובדים זרים או חוק שכר מינימום וחלפה שנה אחת לפחות ממועד ההרשעה האחרונה ועד למועד ההתקשרות.
  - המציע או "בעל זיקה" אליו הורשעו בפסק דין ביותר משתי עבירות לפי חוק עובדים זרים או חוק שכר מינימום ולא חלפה שנה אחת לפחות ממועד ההרשעה האחרונה ועד למועד ההתקשרות.
5. זה שמי, להלן חתימתי ותוכן תצהירי דלעיל אמת.

\_\_\_\_\_ חתימה וחותמת

\_\_\_\_\_ תאריך

#### אישור

אני הח"מ, \_\_\_\_\_, עו"ד מאשר/ת כי ביום \_\_\_\_\_ הופיע/ה בפני במשרדי אשר ברחוב \_\_\_\_\_ בישוב/עיר \_\_\_\_\_ מר/גב' \_\_\_\_\_ שזיהה/תה עצמו/ה על ידי ת.ז. \_\_\_\_\_ /המוכר/ת לי באופן אישי, ואחרי שהוזהרתי/ה כי עליו/ה להצהיר אמת וכי י/תהיה צפוי/ה לעונשים הקבועים בחוק אם לא י/תעשה כן, חתם/ה בפני על התצהיר דלעיל.

\_\_\_\_\_ חתימת עו"ד

\_\_\_\_\_ חותמת ומספר רישיון עורך דין

\_\_\_\_\_ תאריך

## הצעה המציע למכרז מס' 4-2015

- אני הח"מ, \_\_\_\_\_ באמצעות נציגי המוסמך מר/גב' \_\_\_\_\_ מתכבד להגיש בזאת הצעה לאספקת הטובין במסגרת מכרז 4-2015, בהתאם לתנאי המכרז והחוזה.
- יש בידינו את כל מסמכי המכרז, המוכרים לנו והמובנים לנו היטב, והצעתנו נעשית לאחר ששקלנו אותם היטב על השלכותיהם.
  - אנו מקבלים על עצמנו את הדרישות האמורות בתנאי המכרז, ובמיוחד המפרט הטכני, וההסכם המצורף לחוברת המכרז.
  - אם נוכרז כזוכים במכרז, אנו מתחייבים לחתום אתכם על החוזה בנוסח שבחוברת המכרז, ולמלא את התחייבויותינו על פי תנאי המכרז, החוזה והצעתנו זו.
  - אנו מאשרים כי אחוז ההנחה ממחירון היבואן והמחירים הכלולים בהצעת המחיר שבנספח ו' –ו'4 הינם המחירים המלאים, הסופיים והמוחלטים (כולל מע"מ כדין) בגין אספקת הטובין וכי לא נבקש לשנותם או להוסיף עליהם.
  - הצעתנו הנה בהתאם לפירוט המצ"ב להצעתנו כחלק בלתי נפרד הימנה. תוקף

הצעתנו עד ליום 30.11.2016

להלן פרטים מלאים אודות מגיש ההצעה:

שם המציע: \_\_\_\_\_ מס' תאגיד / שותפות: \_\_\_\_\_

שמות בעלי המניות / שותפים: \_\_\_\_\_

מספר עוסק מורשה: \_\_\_\_\_

כתובת המציע: \_\_\_\_\_

טלפון: \_\_\_\_\_ פקס: \_\_\_\_\_ דוא"ל: \_\_\_\_\_

שם האחראי מטעם המציע לקשר ישיר עם המזמין: \_\_\_\_\_

טלפון האחראי: \_\_\_\_\_ פקס: \_\_\_\_\_ דוא"ל: \_\_\_\_\_

שמות המוסמכים לחייב את התאגיד: \_\_\_\_\_

(יש לצרף אישור עו"ד/ רו"ח)

## מצורף בזאת כל הנדרש לפי תנאי המכרז: (לסמן ב-X)

- [ ] הצעתי זו, הכוללת את חוברת המכרז על כל נספחיה, לרבות הצעת המחיר והסכם ההתקשרות (על נספחיו) ולרבות מסמך שאלות ההבהרה והתשובות להן (ככל שישנו), חתום בראשי תיבות בכל עמוד וחתימה וחותמת המציע במקומות המיועדים לכך (יש להקפיד על כך שמטעם המציע יחתמו מורשי החתימה המורשים כדין לחייבו);
- [ ] הצעתי ביחס לכל סל מוגשת ב-2 מעטפות: "מעטפה מס' 1" שתכיל את כל הנדרש לפי מבנה מסמך זה ונספחיו למעט נספח ו', ו"מעטפה מס' 2" שתכיל את נספח הצעת המחיר (נספח מס' ו') ובכלל זאת המחירים, מחירון הרכב הרשמי של היבואן וקטלוג היצרן/ספק של דגם הרכב המוצע. 2. המעטפות יוכנסו למעטפה אחת גדולה שעליה יירשם מספר המכרז, ללא שום סימני זיהוי של המציע;
- [ ] הצהרה כי קראתי את מסמכי המכרז, לפי הנוסח המצורף לחוברת המכרז, וכי תנאי המכרז מקובלים עליי, לפי הנוסח המצ"ב כנספח ג';
- [ ] אם המציע הוא תאגיד [חברה או שותפות] - תעודת התאגדות עדכנית וכן נסח חברה/שותפות עדכנית מרשם החברות או השותפויות אשר תקפה למועד הגשת ההצעות בפניה או תקפה למועד שעד 7 ימים קודם למועד הגשת ההצעות. אישור מרשם החברות/שותפויות ולפיו המציע שילם את האגרה השנתית והגיש את הדוח השנתי, כנדרש בחוק החברות התשנ"ט – 1999.
- [ ] אם המציע אינו תאגיד – תעודת עוסק מורשה תקפה.
- [ ] תצהיר חתום ומאושר כדין, ואישור מאת עורך דין, בדבר זכויות החתומים בשם המציע וסמכותם לחייב את המציע בחתימתם.
- [ ] כל האישורים הנדרשים לצורך עמידה בתנאים המוקדמים כמפורט בסעיף 4 לעיל.
- [ ] הצעת המחיר שתוגש על פי נספח ו' המצ"ב, במעטפה מספר 2.
- [ ] אישור יבואן רכב מורשה מטעם משרד התחבורה;
- [ ] האישורים הנדרשים לפי חוק עסקאות גופים ציבוריים, התשל"ו-1976;
- [ ] ערבות מכרז שתוגש בדיוק בנוסח המחייב המופיע בנספח ב'- ב' 4;
- [ ] מציע שהינו ספק חוץ - התחייבות, על גבי נספח יג' למכרז לקיים שיתוף פעולה תעשייתי כנדרש על פי תקנות חובת המכרזים (חובת שיתוף פעולה תעשייתי), התשס"ז, 2007.
- [ ] מציע שהינו ספק חוץ – תוכנית למימוש מחויבותו לשיתוף פעולה תעשייתי, על גבי נספח \_ למכרז, בהתאם תקנות חובת המכרזים (חובת שיתוף פעולה תעשייתי), התשס"ז, 2007.
- [ ] הצהרה על ניגוד עניינים;
- [ ] מציע המעוניין במתן העדפה למוצר מתוצרת הארץ: אישור של רואה חשבון בדבר שיעור מחיר המרכיב הישראלי במחיר ההצעה.
- [ ] למציע שהינו עסק בשליטת אישה והמעוניין בכך - אישור של רואה חשבון כי המציע הינו עסק בשליטת אישה כמשמעו בחוק חובת המכרזים, התשנ"ב-1992 וכן תצהיר של מחזיקה בשליטה שהמציע אכן עסק בשליטת אישה כמשמעו בחוק זה;
- [ ] העתק שובר תשלום עבור חוברת המכרז בסך של 500 ₪;
- יובהר כי הרשימה דלעיל הינה לשם נוחות המציעים בלבד, ואין בה כדי ליתר, להחריג או לשלול כל מסמך או דרישה אשר הופיעו בתנאי המכרז ולא נמנו ברשימה זו.**

### נספח מחירים לסל 1 - מכרז 4-2015

א. הצעה לרכישת כלי רכב בסל 1 (מחירים כולל מע"מ)

שם המציע (יבואן) \_\_\_\_\_

תוצרת הרכב \_\_\_\_\_

דגם הרכב \_\_\_\_\_

נפח מנוע \_\_\_\_\_

קבוצת רישוי \_\_\_\_\_

תוספת לאחריות - 4 שנים או עד 160,000 ק"מ :

מחיר	הנושא
	מחיר הרכב עפ"י מחירון בש"ח (כולל מע"מ)
	הנחה ממחיר מחירון ב- %
	אביזרי רישוי – יתווסף למחיר הרכב
	אגרת רישוי - יתווסף למחיר הרכב
	מחיר מערכות סיוע למניעת תאונות דרכים (בהתאם לנספח א' טכני) - יתווסף למחיר הרכב
מחיר התוספת	<b>תוספות נדרשות למפרט הטכני שאינן כלולות במחיר הרכב עפ"י המחירון, שיסופקו לפי דרישה</b>
	דמי שימוש במתקן היבואן לצורך התקנות ע"י ספקי משנה + חדר אכסון ציוד
	תוספת שקע שרות 12 וולט 10 אמפר (בנוסף לקיים). מיקום בתא מטען
	תוספת שקע מצית כולל מפסק (לפנס מהבהב), השקע יותקן בקורה שמאלית.
	תוספת למרימי שמשות בהפעלת השלט.
	התקנת פטיש חילוץ.
	אספקה והתקנת מטפה כיבוי אש 1 ק"ג.
	חיווט הכנה להתקן תדלוק
	הרכבת טרמינל להתקנת צרכני חשמל נוספים בחלק קדמי.
	הרכבת טרמינל להתקנת צרכני חשמל נוספים בחלק אחורי.
	אספקה והתקנת כיסוי להגה
	התקנת מגבר צופר כולל מפסק וחיווט (קופסת הפעלה ורמקול יסופק ע"י המזמין)
	אספקת החלקים להתקנת מגבר צופר עפ"י המפרט המופיע מטה.
	אספקה והתקנת לוחיות רישוי משטריות, + מתקן מחליף לוחיות רישוי כולל מסגרת פלסטיק דגם משטרה/מג"ב, לוחיות אזרחיות ימסרו לידי המשטרה.
	התקנת מכשיר קשר "מוטורולה" בתא נוסעים/תא מטען, כולל אספקה והתקנת חיווט מקורי של מוטורולה והתקנת אנטנת/גג/חלון - נספח יא
	אספקת החלקים להתקנת מכשיר הקשר לרכב עפ"י מפרט המופיע מטה.
	כרית להתקנת דיבורית לטלפון סלולארי כולל עריסה אוניברסלית.

	התקנת פנס קריאה, זרוע גמישה באורך כ-200 מ"מ.
	התקנת אלטרנטור Heavy Dduty
	התקנת גשר תאורה כולל אספקת מתאמי חיבור לגג ומע' חשמל (הגשר יסופק ע"י המשטרה).
	מחיר לדיבורית בלוטוס שתותקן ע"י מגיש ההצעה.
	התקנת קודנית
	התקנת מע' רישום נסיעות, כפתור חכם. (יסופק ע"י המזמין), בהתאם לנספח יא'1

אחריות למצבר: \_\_\_\_\_

אחריות לצמיגים: \_\_\_\_\_

הערה : כל דיגום נוסף שידרש מהספק על פי הצעת מחיר שהספק יציע  
הערה : החומרים להכשרת כלי הרכב לרכב משטרה שיסופקו ע"י המציע : חוטי חשמל, מתגים, שקעים, בית מבטית, פטיש חילוץ, טרמינלים למכשיר קשר ופנס קריאה.

### ערך גרט:

בטבלה להלן יש לציין את קוד הרכב המוצע כפי שמופיע במחירון רכב משומש של יצחק לוי.  
במידה וכלי הרכב המוצע הוא חדש והחליף דגם קודם, יש להביא הערכת שמאי מוסמך על ערך הרכב כעבור 4 שנים.

תוצר ודגם הרכב	שנתון	מחיר וקוד הדגם לפי מחירון יצחק לוי
	2015	
	2014	
	2013	
	2012	

\* חובה למלא את כל הנתונים.

הערה : במידה ובגין מערכות הבטיחות למניעת תאונות דרכים יתקבלו הטבות מיסוי בהתאם לנוהל 03/13 של משרד התחבורה או בהתאם לנוהל עתידי עדכני אחר של משרד התחבורה ו/או רשות המיסים, מחיר מערכת הבטיחות המצויין בהצעה יופחת בהתאם לשיעור ההטבה במלואה.

### נספח מחירים לסל 2 (סטיישן) - מכרז 4-2015

א. הצעה לרכישת כלי רכב בסל 2 (מחירים כולל מע"מ)

שם המציע (יבואן) \_\_\_\_\_

תוצרת הרכב \_\_\_\_\_

דגם הרכב \_\_\_\_\_

נפח מנוע \_\_\_\_\_

קבוצת רישוי \_\_\_\_\_

תוספת לאחריות - 4 שנים או עד 160,000 ק"מ : \_\_\_\_\_

מחיר	הנושא
	מחיר הרכב עפ"י מחירון בש"ח (כולל מע"מ)
	הנחה ממחיר מחירון ב- %
	הנחה ממחיר מחירון ב- % לרכב מסוג סטיישן
	אביזרי רישוי- יתווסף למחיר הרכב
	אגרת רישוי- יתווסף למחיר הרכב
	מחיר מערכות סיוע למניעת תאונות דרכים (בהתאם לנספח א' טכני) - יתווסף למחיר הרכב
<b>מחיר התוספת</b>	<b>תוספות נדרשות למפרט הטכני שאינן כלולות במחיר הרכב עפ"י המחירון, שיסופקו לפי דרישה</b>
	דמי שימוש במתקן היבואן לצורך התקנות ע"י ספקי משנה + חדר איכסון ציוד תוספת שקע שרות 12 וולט (בנוסף לקיים).
	תוספת שקע מצית כולל מפסק (לפנס מהבהב), השקע יותקן בקורה שמאלית. התקנת פטיש חילוץ.
	אספקה והתקנת מטפה כיבוי אש 1 ק"ג.
	חיווט הכנה להתקן תדלוק
	הרכבת טרמינל להתקנת צרכני חשמל נוספים בחלק קדמי.
	הרכבת טרמינל להתקנת צרכני חשמל נוספים בחלק אחורי.
	אספקה והתקנה כיסוי להגה
	התקנת מגבר צופר כולל מפסק וחיווט (קופסת הפעלה ורמקול יסופק ע"י המזמין)
	אספקת החלקים להתקנת מגבר צופר עפ"י המפרט המופיע מטה.
	אספקה והתקנת לוחיות רישוי משטריות, כולל מסגרת פלסטיק דגם משטרה/מג"ב, לוחיות אזרחיות ימסרו לידי המשטרה. כולל מחליף לוחיות.
	התקנת חלונות חשמל לדלתות אחוריות
	התקנת מכשיר קשר "מוטורולה" בתא נוסעים/תא מטען, כולל אספקה והתקנת חיווט מקורי של מוטורולה והתקנת אנטנת/גג/חלון. - נספח יא
	אספקת החלקים להתקנת מכשיר הקשר לרכב עפ"י מפרט המופיע מטה.

	כרית להתקנת דיבורית לטלפון סלולארי כולל עריסה אוניברסלית.
	התקנת פנס קריאה, זרוע גמישה באורך כ-200 מ"מ.
	התקנת אלטרנטור Heavy Duty
	התקנת גשר תאורה כולל אספקת מתאמי חיבור לגג ומע' חשמל (הגשר יסופק ע"י המשטרה).
	מחיר לדיבורית בלוטוס שתותקן ע"י מגיש ההצעה.
	התקנת קודנית
	התקנת מע' רישום נסיעות, כפתור חכם. (יסופק ע"י המזמין). בהתאם לנספח יא'1
	התקנת ארגז לערכה מבצעית בהתאם לאיפיון המופיע בנספח א'1.1
	הכחיית שמשות בהתאם לתקנות תעבורה

אחריות למצבר: \_\_\_\_\_

אחריות לצמיגים: \_\_\_\_\_

הערה: כל דיגום נוסף שידרש מהספק על פי הצעת מחיר שהספק יציע  
הערה: החומרים להכשרת כלי הרכב לרכב משטרה שיוספקו ע"י המציע: חוטי חשמל, מתגים, שקעים, בית מבטיח, פטיש חילוץ, טרמינלים למכשיר קשר ופנס קריאה.  
במידה ובגין מערכות הבטיחות למניעת תאונות דרכים יתקבלו הטבות מיסוי בהתאם לנוהל 03/13 של משרד התחבורה או בהתאם לנוהל עתידי עדכני אחר של משרד התחבורה ו/או רשות המיסים, מחיר מערכת הבטיחות המצויין בהצעה יופחת בהתאם לשיעור ההטבה במלואה.

### ערך גרט:

בטבלה להלן יש לציין את קוד הרכב המוצע כפי שמופיע במחירון רכב משומש של יצחק לוי.  
במידה וכלי הרכב המוצע הוא חדש והחליף דגם קודם, יש להביא הערכת שמאי מוסמך על ערך הרכב כעבור 4 שנים.

תוצר ודגם הרכב	שנתון	מחיר קוד הדגם לפי מחירון יצחק לוי
	2015	
	2014	
	2013	
	2012	

\* חובה למלא את כל הנתונים.

הערה: במידה ובגין מערכות הבטיחות למניעת תאונות דרכים יתקבלו הטבות מיסוי בהתאם לנוהל 03/13 של משרד התחבורה או בהתאם לנוהל עתידי עדכני אחר של משרד התחבורה ו/או רשות המיסים, מחיר מערכת הבטיחות המצויין בהצעה יופחת בהתאם לשיעור ההטבה במלואה.

## נספח מחירים לסל 3 - מכרז 4-2015

א. הצעה לרכישת כלי רכב בסל 3 (מחירים כולל מע"מ)

שם המציע (יבואן) \_\_\_\_\_

תוצרת הרכב \_\_\_\_\_

דגם הרכב \_\_\_\_\_

נפח מנוע \_\_\_\_\_

קבוצת רישוי \_\_\_\_\_

תוספת לאחריות - 4 שנים או עד 160,000 ק"מ: \_\_\_\_\_

מחיר	הנושא
	מחיר הרכב עפ"י מחירון בש"ח (כולל מע"מ)
	הנחה ממחיר מחירון ב- %
	אביזרי רישוי- יתווסף למחיר הרכב
	אגרת רישוי- יתווסף למחיר הרכב
	מחיר מערכות סיוע למניעת תאונות דרכים (בהתאם לנספח א' טכני) - יתווסף למחיר הרכב
מחיר התוספת	<b>תוספות נדרשות למפרט הטכני שאינן כלולות במחיר הרכב עפ"י המחירון, שיסופקו לפי דרישה</b>
	דמי שימוש במתקן היבואן לצורך התקנות ע"י ספקי משנה + חדר אכסון ציוד
	תוספת שקע שרות 12 וולט (בנוסף לקיים).
	תוספת שקע מצית כולל מפסק (לפנס מהבהב), השקע יותקן בקורה שמאלית.
	התקנת פטיש חילוץ.
	אספקה והתקנת מטפה כיבוי אש 1 ק"ג.
	חיווט הכנה להתקן תדלוק
	הרכבת טרמינל להתקנת צרכני חשמל נוספים בחלק קדמי.
	הרכבת טרמינל להתקנת צרכני חשמל נוספים בחלק אחורי.
	אספקה והתקנה כיסוי להגה
	התקנת מגבר צופר כולל מפסק וחיווט (קופסת הפעלה ורמקול יסופק ע"י המזמין)
	אספקת החלקים להתקנת מגבר צופר עפ"י המפרט המופיע מטה.
	אספקה והתקנת לוחיות רישוי משטריות, כולל מסגרת פלסטיק דגם משטרה/מג"ב, לוחיות אזרחיות ימסרו לידי המשטרה.
	התקנת מכשיר קשר "מוטורולה" בתא נוסעים/תא מטען, כולל אספקה והתקנת חיווט מקורי של מוטורולה והתקנת אנטנת/גג/חלון - נספח יא

	אספקת החלקים להתקנת מכשיר הקשר לרכב ע"י מפרט המופיע מטה.
	כרית להתקנת דיבורית לטלפון סלולארי כולל עריסה אוניברסלית.
	התקנת פנס קריאה, זרוע גמישה באורך כ-200 מ"מ.
	התקנת גשר תאורה כולל אספקת מתאמי חיבור לגג ומע' חשמל (הגשר יסופק ע"י המשטרה).
	התקנת קודנית
	התקנת מע' רישום נסיעות, כפתור חכם. (יסופק ע"י המזמין). בהתאם לנספח יא'1
	הכחיית שמשות בהתאם לתקנות תעבורה

אחריות למצבר: \_\_\_\_\_

אחריות לצמיגים: \_\_\_\_\_

הערה: החומרים להכשרת כלי הרכב לרכב משטרה שיופקו ע"י המציע: חוטי חשמל, מתגים, שקעים, בית מבטיח, פטיש חילוץ, טרמינלים למכשיר קשר ופנס קריאה.

### ערך גרט:

בטבלה להלן יש לציין את קוד הרכב המוצע כפי שמופיע במחירון רכב משומש של יצחק לוי. במידה וכלי הרכב המוצע הוא חדש והחליף דגם קודם, יש להביא הערכת שמאי מוסמך על ערך הרכב כעבור 4 שנים.

תוצר ודגם הרכב	שנתון	מחיר וקוד הדגם לפי מחירון יצחק לוי
	2015	
	2014	
	2013	
	2012	

\* חובה למלא את כל הנתונים.

הערה: במידה ובגין מערכות הבטיחות למניעת תאונות דרכים יתקבלו הטבות מיסוי בהתאם לנוהל 03/13 של משרד התחבורה או בהתאם לנוהל עתידי עדכני אחר של משרד התחבורה ו/או רשות המיסים, מחיר מערכת הבטיחות המצויין בהצעה יופחת בהתאם לשיעור ההטבה במלואה.

## נספח מחירים לסל 4 - מכרז 4-2015

א. הצעה לרכישת כלי רכב בסל 4 (מחירים כולל מע"מ)

שם המציע (יבואן) \_\_\_\_\_

תוצרת הרכב \_\_\_\_\_

דגם הרכב \_\_\_\_\_

נפח מנוע \_\_\_\_\_

קבוצת רישוי \_\_\_\_\_

תוספת לאחריות - 4 שנים או עד 160,000 ק"מ : \_\_\_\_\_

מחיר	הנושא
	מחיר הרכב עפ"י מחירון בש"ח (כולל מע"מ)
	הנחה ממחיר מחירון ב- %
	אביזרי רישוי- יתווסף למחיר הרכב
	אגרת רישוי- יתווסף למחיר הרכב
	מחיר מערכות סיוע למניעת תאונות דרכים (בהתאם לנספח א' טכני) - יתווסף למחיר הרכב
מחיר התוספת	<b>תוספות נדרשות למפרט הטכני שאינן כלולות במחיר הרכב עפ"י המחירון, שיסופקו לפי דרישה</b>
	דמי שימוש במתקן היבואן לצורך התקנות ע"י ספקי משנה +חדר אכסון ציוד
	תוספת שקע שרות 12 וולט (בנוסף לקיים).
	תוספת שקע מצית כולל מפסק (לפנס מהבהב), השקע יותקן בקורה שמאלית.
	התקנת פטיש חילוץ.
	אספקה והתקנת מטפה כיבוי אש 1 ק"ג.
	חיווט הכנה להתקן תדלוק
	הרכבת טרמינל להתקנת צרכני חשמל נוספים בחלק קדמי.
	הרכבת טרמינל להתקנת צרכני חשמל נוספים בחלק אחורי.
	אספקה והתקנה כיסוי להגה
	התקנת מגבר צופר כולל מפסק וחיווט (קופסת הפעלה ורמקול יסופק ע"י המזמין)
	אספקת החלקים להתקנת מגבר צופר עפ"י המפרט המופיע מטה.
	אספקה והתקנת לוחיות רישוי משטרתיות, כולל מסגרת פלסטיק דגם משטרה/מג"ב, לוחיות אזרחיות ימסרו לידי המשטרה.

	התקנת מכשיר קשר "מוטורולה" בתא נוסעים/תא מטען, כולל אספקה והתקנת חיווט מקורי של מוטורולה והתקנת אנטנת/גג/חלון - נספח יא אספקת החלקים להתקנת מכשיר הקשר לרכב ע"י מפרט המופיע מטה.
	כרית להתקנת דיבורית לטלפון סלולארי כולל עריסה אוניברסלית.
	התקנת פנס קריאה, זרוע גמישה באורך כ-200 מ"מ.
	התקנת אלטרנטור Heavy Duty
	התקנת גשר תאורה כולל אספקת מתאמי חיבור לגג ומע' חשמל (הגשר יסופק ע"י המשטרה).
	מחיר לדיבורית בלוטוס שתותקן ע"י מגיש ההצעה.
	התקנת קודנית
	התקנת מע' רישום נסיעות, כפתור חכם. (יסופק ע"י המזמין). בהתאם לנפח יא'1
	הכהיית שמשות בהתאם לתקנות תעבורה

אחריות למצבר \_\_\_\_\_

אחריות לצמיגים \_\_\_\_\_

הערה : כל דיגום נוסף שיידרש מהספק על פי הצעת מחיר שהספק יציע  
הערה : החומרים להכשרת כלי הרכב לרכב משטרה שיוספקו ע"י המציע : חוטי חשמל, מתגים, שקעים, בית מבטיח, פטיש חילוץ, טרמינלים למכשיר קשר ופנס קריאה.

### ערך גרט:

בטבלה להלן יש לציין את קוד הרכב המוצע כפי שמופיע במחירון רכב משומש של יצחק לוי.  
במידה וכלי הרכב המוצע הוא חדש והחליף דגם קודם, יש להביא הערכת שמאי מוסמך על ערך הרכב כעבור 4 שנים.

שנתון	מחיר וקוד הדגם לפי מחירון יצחק לוי
2015	
2014	
2013	
2012	

\* חובה למלא את כל הנתונים.

הערה : במידה ובגין מערכות הבטיחות למניעת תאונות דרכים יתקבלו הטבות מיסוי בהתאם לנוהל 03/13 של משרד התחבורה או בהתאם לנוהל עתידי עדכני אחר של

משרד התחבורה ו/או רשות המיסים, מחיר מערכת הבטיחות המצויין בהצעה יופחת בהתאם לשיעור ההטבה במלואה.

### נספח מחירים לסל 5 רכב היברידי - מכרז 4-2015

א. הצעה לרכישת כלי רכב בסל 5 רכב היברידי (מחירים כולל מע"מ)

שם המציע (יבואן) \_\_\_\_\_

תוצרת הרכב \_\_\_\_\_

דגם הרכב \_\_\_\_\_

נפח מנוע \_\_\_\_\_

קבוצת רישוי \_\_\_\_\_

תוספת לאחריות - 4 שנים או עד 160,000 ק"מ: \_\_\_\_\_

מחיר	הנושא
	מחיר הרכב עפ"י מחירון בש"ח (כולל מע"מ)
	הנחה ממחיר מחירון ב- %
	אביזרי רישוי- יתווסף למחיר הרכב
	אגרת רישוי- יתווסף למחיר הרכב
	מחיר מערכות סיוע למניעת תאונות דרכים (בהתאם לנספח א' טכני) - יתווסף למחיר הרכב
<b>מחיר התוספת</b>	<b>תוספות נדרשות למפרט הטכני שאינן כלולות במחיר הרכב עפ"י המחירון, שיסופקו לפי דרישה</b>
	דמי שימוש במתקן היבואן לצורך התקנות ע"י ספקי משנה + חדר אכסון ציוד
	תוספת שקע שרות 12 וולט (בנוסף לקיים).
	תוספת שקע מצית כולל מפסק (לפנס מהבהב), השקע יותקן בקורה שמאלית.
	התקנת פטיש חילוץ.
	אספקה והתקנת מטפה כיבוי אש 1 ק"ג.
	חיווט הכנה להתקן תדלוק
	הרכבת טרמינל להתקנת צרכני חשמל נוספים בחלק קדמי.
	הרכבת טרמינל להתקנת צרכני חשמל נוספים בחלק אחורי.
	אספקה והתקנה כיסוי להגה
	התקנת מגבר צופר כולל מפסק וחיווט (קופסת הפעלה ורמקול יסופק ע"י המזמין)
	אספקת החלקים להתקנת מגבר צופר עפ"י המפרט המופיע מטה.

	אספקה והתקנת לוחיות רישוי משטרותיות, כולל מסגרת פלסטיק דגם משטרה/מג"ב, לוחיות אזרחיות ימסרו לידי המשטרה.
	התקנת מכשיר קשר "מוטורולה" בתא נוסעים/תא מטען, כולל אספקה והתקנת חיווט מקורי של מוטורולה והתקנת אנטנת/גג/חלון - נספח יא. אספקת החלקים להתקנת מכשיר הקשר לרכב עפ"י מפרט המופיע מטה.
	כרית להתקנת דיבורית לטלפון סלולארי כולל עריסה אוניברסלית.
	התקנת פנס קריאה, זרוע גמישה באורך כ-200 מ"מ.
	התקנת אלטרנטור Heavy Duty
	התקנת גשר תאורה כולל אספקת מתאמי חיבור לגג ומע"י חשמל (הגשר יסופק ע"י המשטרה).
	מחיר לדיבורית בלוטוס שתותקן ע"י מגיש ההצעה.
	התקנת קודנית
	התקנת מע"י רישום נסיעות, כפתור חכם. (יסופק ע"י המזמין). בהתאם לנספח יא'1
	הכהיית שמשות בהתאם לתקנות תעבורה

אחריות למצבר \_\_\_\_\_

אחריות לצמיגים \_\_\_\_\_

הערה: כל דיגום נוסף שיידרש מהספק בהתאם להצעת מחיר שהספק יציע.

הערה: החומרים להכשרת כלי הרכב לרכב משטרה שיוספקו ע"י המציע: חוטי חשמל, מתגים, שקעים, בית מבטית, פטיש חילוץ, טרמינלים למכשיר קשר ופנס קריאה.

### ערך גרט:

בטבלה להלן יש לציין את קוד הרכב המוצע כפי שמופיע במחירון רכב משומש של יצחק לוי. במידה וכלי הרכב המוצע הוא חדש והחליף דגם קודם, יש להביא הערכת שמאי מוסמך על ערך הרכב כעבור 4 שנים.

שנתון	מחיר וקוד הדגם לפי מחירון יצחק לוי
2015	
2014	
2013	
2012	

\* חובה למלא את כל הנתונים.

הערה: במידה ובגין מערכות הבטיחות למניעת תאונות דרכים יתקבלו הטבות מיסוי בהתאם לנוהל 03/13 של משרד התחבורה או בהתאם לנוהל עתידי עדכני אחר של משרד התחבורה ו/או רשות המיסים, מחיר מערכת הבטיחות המצויין בהצעה יופחת בהתאם לשיעור ההטבה במלואה.

## נתונים טכניים

חובה למלא את כל הנתונים הדרושים

נא לסמן v במקום המתאים

נתונים	נתונים לסל 1	נתונים לסל 2	נתונים לסל 3	נתונים לסל 4	נתונים לסל 5
דגם ותוצר הרכב					
רוחב צמיג					
מידות צמיג (כולל עומס ומהירות)					
בסיס גלגלים					
מפסק גלגלים קדמי					
מפסק גלגלים אחורי					
הגה קורס בזמן תאונה	קיים/לא קיים	קיים/לא קיים	קיים/לא קיים	קיים/לא קיים	קיים/לא קיים
ניתוק אוטומטי של מעי דלק בזמן תאונה	יש אין	יש אין	יש אין	יש אין	יש אין
בקרת אקלים	יש אין	יש אין	יש אין	יש אין	יש אין
מספר כריות אוויר מעבר לנדרש					
רדיוס סיבוב בין מדרכות					
מומנט מרבי בקג"מ/סל"ד					
תאוצה מ-0-100 קמ"ש בשניות					
הספק מרבי בכ"ס/סל"ד					
בקרת שיוט					
תאוצה 0-100 קמ"ש בשניות					
מרווח רגליים אחורי					
מרווח ראש אחורי					
דרגת זיהום אוויר של הרכב					
מרווח כתפיים אחורי					
צריכת דלק משולבת עירוני/בינעירוני					
סוג דלק					
משקל עצמי					

					משקל כולל
					סוג המצבר
					הספק מצבר
					הספק אלטרנטור
					צריכת דלק - מספר ק"מ לליטר בנסיעה משולבת (עירוני ובינעירוני) לפי נתוני יצרן
					קיבולת מיכל דלק
					מספר חלונות חשמל
					מרווח טיפולים

נספח ח'

**כתב ערבות ביצוע למכרז מס' 4-2015 - סל 1**

שם הבנק/חברת הביטוח \_\_\_\_\_  
 מס' הטלפון \_\_\_\_\_  
 מס' הפקס: \_\_\_\_\_

**כתב ערבות ביצוע**

לכבוד

ממשלת ישראל

באמצעות מינהל הרכב הממשלתי, אגף החשב הכללי משרד האוצר

**הנדון: ערבות מס' \_\_\_\_\_**

אנו ערבים בזה כלפיכם לסילוק כל סכום עד לסך 3,000,000 ₪. (שלושה מיליון ₪) שיוצמד למדד המחירים לצרכן מתאריך \_\_\_\_\_ אשר תדרשו מאת: \_\_\_\_\_ (להלן "החייב") בקשר עם סל 1 במכרז מס' 4-2015 וביצוע החוזה במסגרתו.

אנו נשלם לכם את הסכום הנ"ל תוך 15 יום מתאריך דרישתכם הראשונה שנשלחה אלינו במכתב בדואר רשום, מבלי שתהיו חייבים לנמק את דרישתכם ומבלי לטעון כלפיכם טענת הגנה כל שהיא שיכולה לעמוד לחייב בקשר לחיוב כלפיכם, או לדרוש תחילה את סילוק הסכום האמור מאת החייב. ערבות זו תהיה בתוקף מתאריך חתימתה ועד תאריך \_\_\_\_\_ אלא אם כן תוארך על פי בקשת החייב או על פי דרישתכם קודם לכן.

אם נדרש לשלם חלק מסכום הערבות, הרי יתרת הערבות (ההפרש בין יתרת הערבות ודרישתכם) תישאר כערבות לכם עד מועד פקיעתה בתאריך הנקוב לעיל, ובהתאם לתנאים לעיל. ערבות זו אינה ניתנת להעברה.

דרישה על פי ערבות זו יש להפנות לסניף הבנק/חב' הביטוח שפרטיו כדלקמן:

שם הבנק/חב' הביטוח \_\_\_\_\_

מס' הבנק ומס' הסניף ..... כתובת סניף הבנק/חברת הביטוח .....

ערבות זו הנה אוטונומית, בלתי מוגבלת בתנאים ואינה ניתנת להעברה.

\_\_\_\_\_ חתימה וחותמת

\_\_\_\_\_ שם מלא

\_\_\_\_\_ תאריך

נספח ח' 1

**כתב ערבות ביצוע - למכרז מס' 4-2015 - סל 2**

שם הבנק/חברת הביטוח \_\_\_\_\_  
 מס' הטלפון \_\_\_\_\_  
 מס' הפקס: \_\_\_\_\_

**כתב ערבות ביצוע**

לכבוד

ממשלת ישראל

באמצעות מינהל הרכב הממשלתי, אגף החשב הכללי משרד האוצר

**הנדון: ערבות מס' \_\_\_\_\_**

אנו ערבים בזה כלפיכם לסילוק כל סכום עד לסך 300,000 ₪ (שלוש מאות אלף ₪) שיוצמד למדד המחירים לצרכן מתאריך \_\_\_\_\_ אשר תדרשו מאת: \_\_\_\_\_ (להלן "החייב") בקשר עם סל 2 במכרז מס' 4-2015 וביצוע החוזה במסגרתו.

אנו נשלם לכם את הסכום הנ"ל תוך 15 יום מתאריך דרישתכם הראשונה שנשלחה אלינו בכתב בדואר רשום, מבלי שתהיו חייבים לנמק את דרישתכם ומבלי לטעון כלפיכם טענת הגנה כל שהיא שיכולה לעמוד לחייב בקשר לחיוב כלפיכם, או לדרוש תחילה את סילוק הסכום האמור מאת החייב. ערבות זו תהיה בתוקף מתאריך חתימתה ועד תאריך \_\_\_\_\_ אלא אם כן תוארך על פי בקשת החייב או על פי דרישתכם קודם לכן.

אם נדרש לשלם חלק מסכום הערבות, הרי יתרת הערבות (ההפרש בין יתרת הערבות ודרישתכם) תישאר כערבות לכם עד מועד פקיעתה בתאריך הנקוב לעיל, ובהתאם לתנאים לעיל. ערבות זו אינה ניתנת להעברה.

דרישה על פי ערבות זו יש להפנות לסניף הבנק/חב' הביטוח שפרטיו כדלקמן:

שם הבנק/חב' הביטוח \_\_\_\_\_

מס' הבנק ומס' הסניף ..... כתובת סניף הבנק/חברת הביטוח .....

ערבות זו הנה אוטונומית, בלתי מוגבלת בתנאים ואינה ניתנת להעברה.

\_\_\_\_\_ תאריך

\_\_\_\_\_ שם מלא

\_\_\_\_\_ חתימה וחותמת

**כתב ערבות ביצוע למכרז מס' 4-2015- סל 3**

שם הבנק/חברת הביטוח \_\_\_\_\_  
 מס' הטלפון \_\_\_\_\_  
 מס' הפקס: \_\_\_\_\_

**כתב ערבות ביצוע**

לכבוד

ממשלת ישראל

באמצעות מינהל הרכב הממשלתי, אגף החשב הכללי משרד האוצר

**הנדון: ערבות מס' \_\_\_\_\_**

אנו ערבים בזה כלפיכם לסילוק כל סכום עד לסך 400,000 ₪ (ארבע מאות אלף ₪) שיוצמד למדד המחירים לצרכן מתאריך \_\_\_\_\_ אשר תדרשו מאת: \_\_\_\_\_ (להלן "החייב") בקשר עם סל 3 במכרז מס' 4-2015 וביצוע החוזה במסגרתו.

אנו נשלם לכם את הסכום הנ"ל תוך 15 יום מתאריך דרישתכם הראשונה שנשלחה אלינו במכתב בדואר רשום, מבלי שתהיו חייבים לנמק את דרישתכם ומבלי לטעון כלפיכם טענת הגנה כל שהיא שיכולה לעמוד לחייב בקשר לחיוב כלפיכם, או לדרוש תחילה את סילוק הסכום האמור מאת החייב. ערבות זו תהיה בתוקף מתאריך חתימתה ועד תאריך \_\_\_\_\_ אלא אם כן תוארך על פי בקשת החייב או על פי דרישתכם קודם לכן.

אם נדרש לשלם חלק מסכום הערבות, הרי יתרת הערבות (ההפרש בין יתרת הערבות ודרישתכם) תישאר כערבות לכם עד מועד פקיעתה בתאריך הנקוב לעיל, ובהתאם לתנאים לעיל. ערבות זו אינה ניתנת להעברה.

דרישה על פי ערבות זו יש להפנות לסניף הבנק/חב' הביטוח שפרטיו כדלקמן:

שם הבנק/חב' הביטוח \_\_\_\_\_

מס' הבנק ומס' הסניף ..... כתובת סניף הבנק/חברת הביטוח .....

ערבות זו הנה אוטונומית, בלתי מוגבלת בתנאים ואינה ניתנת להעברה.

\_\_\_\_\_ חתימה וחותמת

\_\_\_\_\_ שם מלא

\_\_\_\_\_ תאריך

## נספח ח' 3

כתב ערבות ביצוע למכרז מס' 4-2015- סל 4

שם הבנק/חברת הביטוח \_\_\_\_\_  
 מס' הטלפון \_\_\_\_\_  
 מס' הפקס: \_\_\_\_\_

כתב ערבות ביצוע

לכבוד

ממשלת ישראל

באמצעות מינהל הרכב הממשלתי, אגף החשב הכללי משרד האוצר

הנדון: ערבות מס' \_\_\_\_\_

אנו ערבים בזה כלפיכם לסילוק כל סכום עד לסך 1,000,000 ₪ (מיליון ₪) שיוצמד למדד המחירים לצרכן מתאריך \_\_\_\_\_ אשר תדרשו מאת: \_\_\_\_\_ (להלן "החייב") בקשר עם סל 4 במכרז מס' 4-2015 וביצוע החוזה במסגרתו.

אנו נשלם לכם את הסכום הנ"ל תוך 15 יום מתאריך דרישתכם הראשונה שנשלחה אלינו במכתב בדואר רשום, מבלי שתהיו חייבים לנמק את דרישתכם ומבלי לטעון כלפיכם טענת הגנה כל שהיא שיכולה לעמוד לחייב בקשר לחיוב כלפיכם, או לדרוש תחילה את סילוק הסכום האמור מאת החייב. ערבות זו תהיה בתוקף מתאריך חתימתה ועד תאריך \_\_\_\_\_ אלא אם כן תוארך על פי בקשת החייב או על פי דרישתכם קודם לכן. אם נדרש לשלם חלק מסכום הערבות, הרי יתרת הערבות (ההפרש בין יתרת הערבות ודרישתכם) תישאר כערבות לכם עד מועד פקיעתה בתאריך הנקוב לעיל, ובהתאם לתנאים לעיל. ערבות זו אינה ניתנת להעברה.

דרישה על פי ערבות זו יש להפנות לסניף הבנק/חב' הביטוח שפרטיו כדלקמן:

שם הבנק/חב' הביטוח \_\_\_\_\_

מס' הבנק ומס' הסניף ..... כתובת סניף הבנק/חברת הביטוח .....

ערבות זו הנה אוטונומית, בלתי מוגבלת בתנאים ואינה ניתנת להעברה.

תאריך \_\_\_\_\_ שם מלא \_\_\_\_\_ חתימה וחותמת \_\_\_\_\_

**כתב ערבות ביצוע למכרז מס' – 4-2015- סל 5**

שם הבנק/חברת הביטוח \_\_\_\_\_  
 מס' הטלפון \_\_\_\_\_  
 מס' הפקס: \_\_\_\_\_

**כתב ערבות ביצוע**

לכבוד

ממשלת ישראל

באמצעות מינהל הרכב הממשלתי, אגף החשב הכללי משרד האוצר

**הנדון: ערבות מס' \_\_\_\_\_**

אנו ערבים בזה כלפיכם לסילוק כל סכום עד לסך 75,000 ₪ (שעבים וחמישה אלף ₪) שיוצמד למדד המחירים לצרכן מתאריך \_\_\_\_\_ אשר תדרשו מאת: \_\_\_\_\_ (להלן "החייב") בקשר עם סל 5 במכרז מס' 4-2015 וביצוע החוזה במסגרתו.

אנו נשלם לכם את הסכום הנ"ל תוך 15 יום מתאריך דרישתכם הראשונה שנשלחה אלינו במכתב בדואר רשום, מבלי שתהיו חייבים לנמק את דרישתכם ומבלי לטעון כלפיכם טענת הגנה כל שהיא שיכולה לעמוד לחייב בקשר לחיוב כלפיכם, או לדרוש תחילה את סילוק הסכום האמור מאת החייב. ערבות זו תהיה בתוקף מתאריך חתימתה ועד תאריך \_\_\_\_\_ אלא אם כן תוארך על פי בקשת החייב או על פי דרישתכם קודם לכן. אם נדרש לשלם חלק מסכום הערבות, הרי יתרת הערבות (ההפרש בין יתרת הערבות ודרישתכם) תישאר כערבות לכם עד מועד פקיעתה בתאריך הנקוב לעיל, ובהתאם לתנאים לעיל. ערבות זו אינה ניתנת להעברה. דרישה על פי ערבות זו יש להפנות לסניף הבנק/חב' הביטוח שפרטיו כדלקמן:

שם הבנק/חב' הביטוח \_\_\_\_\_

מס' הבנק ומס' הסניף ..... כתובת סניף הבנק/חברת הביטוח .....

ערבות זו הנה אוטונומית, בלתי מוגבלת בתנאים ואינה ניתנת להעברה.

\_\_\_\_\_ חתימה וחותמת

\_\_\_\_\_ שם מלא

\_\_\_\_\_ תאריך

**נספח ט'****הוראות מילוי נתוני היבואן לכלי הרכב לסלים 1-5****הוראות מילוי**

למלא בתאים הצבועים בלבד.

שם היבואן : .....

דגם ותוצר הרכב : .....

בטבלת הטיפולים השוטפים יש לסמן באות V בתיבת עמודת הטיפול באם החלק ו/או

השמנים והחלפים רלוונטיים לטיפול.

בטבלת הטיפולים השוטפים יש למלא רק בעמודות הרלוונטיות לפי שגרת הטיפולים. לדוגמא :

כל 30,000 ק"מ, יסמן בעמודות 30, 60, 90 ק"מ וכו'.

הטיפול ייעשה במוסכי מורשה יבואן ובעלי אישור לטיפול במתח חשמל גבוה.

## טופולים שוטפים - חלפים מקוריים

שם יבואן: \_\_\_\_\_

זוג חרבי: \_\_\_\_\_

יש לסמן V רק בעמודות הרלוונטיות לפי שגרת הטיפולים. לזוגות : רכב המטופל  
כל 30ק ק"מ יסמן בעמודות 90ק, 60ק, 30ק וכי'.

חלקים												מק"ט			תיאור	
180ק	165ק	150ק	135ק	120ק	105ק	90ק	75ק	60ק	45ק	30ק	15ק	מחיר ליחידה	יחידת מידה	כמות לטיפול	מק"ט	תיאור
<input type="checkbox"/>	<input type="checkbox"/>	<input type="checkbox"/>	<input type="checkbox"/>	<input type="checkbox"/>	<input type="checkbox"/>	<input type="checkbox"/>	<input type="checkbox"/>	<input type="checkbox"/>	<input type="checkbox"/>	<input type="checkbox"/>	<input type="checkbox"/>					מסנן שמן מנוע
<input type="checkbox"/>	<input type="checkbox"/>	<input type="checkbox"/>	<input type="checkbox"/>	<input type="checkbox"/>	<input type="checkbox"/>	<input type="checkbox"/>	<input type="checkbox"/>	<input type="checkbox"/>	<input type="checkbox"/>	<input type="checkbox"/>	<input type="checkbox"/>					שמן מנוע
<input type="checkbox"/>	<input type="checkbox"/>	<input type="checkbox"/>	<input type="checkbox"/>	<input type="checkbox"/>	<input type="checkbox"/>	<input type="checkbox"/>	<input type="checkbox"/>	<input type="checkbox"/>	<input type="checkbox"/>	<input type="checkbox"/>	<input type="checkbox"/>					מסנן למזגן
<input type="checkbox"/>	<input type="checkbox"/>	<input type="checkbox"/>	<input type="checkbox"/>	<input type="checkbox"/>	<input type="checkbox"/>	<input type="checkbox"/>	<input type="checkbox"/>	<input type="checkbox"/>	<input type="checkbox"/>	<input type="checkbox"/>	<input type="checkbox"/>					קרב מסנן אוויר
<input type="checkbox"/>	<input type="checkbox"/>	<input type="checkbox"/>	<input type="checkbox"/>	<input type="checkbox"/>	<input type="checkbox"/>	<input type="checkbox"/>	<input type="checkbox"/>	<input type="checkbox"/>	<input type="checkbox"/>	<input type="checkbox"/>	<input type="checkbox"/>					מסנן זלק
<input type="checkbox"/>	<input type="checkbox"/>	<input type="checkbox"/>	<input type="checkbox"/>	<input type="checkbox"/>	<input type="checkbox"/>	<input type="checkbox"/>	<input type="checkbox"/>	<input type="checkbox"/>	<input type="checkbox"/>	<input type="checkbox"/>	<input type="checkbox"/>					מנורות
<input type="checkbox"/>	<input type="checkbox"/>	<input type="checkbox"/>	<input type="checkbox"/>	<input type="checkbox"/>	<input type="checkbox"/>	<input type="checkbox"/>	<input type="checkbox"/>	<input type="checkbox"/>	<input type="checkbox"/>	<input type="checkbox"/>	<input type="checkbox"/>					רצועות היזמון
<input type="checkbox"/>	<input type="checkbox"/>	<input type="checkbox"/>	<input type="checkbox"/>	<input type="checkbox"/>	<input type="checkbox"/>	<input type="checkbox"/>	<input type="checkbox"/>	<input type="checkbox"/>	<input type="checkbox"/>	<input type="checkbox"/>	<input type="checkbox"/>					שמן תיבת חילוכים אוטו
<input type="checkbox"/>	<input type="checkbox"/>	<input type="checkbox"/>	<input type="checkbox"/>	<input type="checkbox"/>	<input type="checkbox"/>	<input type="checkbox"/>	<input type="checkbox"/>	<input type="checkbox"/>	<input type="checkbox"/>	<input type="checkbox"/>	<input type="checkbox"/>					נוזל בלמים
<input type="checkbox"/>	<input type="checkbox"/>	<input type="checkbox"/>	<input type="checkbox"/>	<input type="checkbox"/>	<input type="checkbox"/>	<input type="checkbox"/>	<input type="checkbox"/>	<input type="checkbox"/>	<input type="checkbox"/>	<input type="checkbox"/>	<input type="checkbox"/>					נוזל קירור
<input type="checkbox"/>	<input type="checkbox"/>	<input type="checkbox"/>	<input type="checkbox"/>	<input type="checkbox"/>	<input type="checkbox"/>	<input type="checkbox"/>	<input type="checkbox"/>	<input type="checkbox"/>	<input type="checkbox"/>	<input type="checkbox"/>	<input type="checkbox"/>					אטום ברג וריקון אגון שמן
<input type="checkbox"/>	<input type="checkbox"/>	<input type="checkbox"/>	<input type="checkbox"/>	<input type="checkbox"/>	<input type="checkbox"/>	<input type="checkbox"/>	<input type="checkbox"/>	<input type="checkbox"/>	<input type="checkbox"/>	<input type="checkbox"/>	<input type="checkbox"/>					*אחר*
<input type="checkbox"/>	<input type="checkbox"/>	<input type="checkbox"/>	<input type="checkbox"/>	<input type="checkbox"/>	<input type="checkbox"/>	<input type="checkbox"/>	<input type="checkbox"/>	<input type="checkbox"/>	<input type="checkbox"/>	<input type="checkbox"/>	<input type="checkbox"/>					*אחר*
<input type="checkbox"/>	<input type="checkbox"/>	<input type="checkbox"/>	<input type="checkbox"/>	<input type="checkbox"/>	<input type="checkbox"/>	<input type="checkbox"/>	<input type="checkbox"/>	<input type="checkbox"/>	<input type="checkbox"/>	<input type="checkbox"/>	<input type="checkbox"/>					*אחר*
<input type="checkbox"/>	<input type="checkbox"/>	<input type="checkbox"/>	<input type="checkbox"/>	<input type="checkbox"/>	<input type="checkbox"/>	<input type="checkbox"/>	<input type="checkbox"/>	<input type="checkbox"/>	<input type="checkbox"/>	<input type="checkbox"/>	<input type="checkbox"/>					*אחר*

סלולר 052-5252525

הערות:

- \* תחת "אחר" יש להוסיף חלפים או נוזלים שאינם מופיעים בטבלה ה"ל" ב"התאם למופעל בהוראות היצרן.
- \* במידה והטיפול הינו על פי זמן יש לסמן את הפעולה שתבוצע בקלמנטריאג' היחסי. התואים לתקופה.

שם יבואן: \_\_\_\_\_

דגם הרכב: \_\_\_\_\_

### בלמים מקוריים

עבודה		חלקים		תיאור
		מחיר	מק"ט	
זמן תקן	קוד שעתון			
				רפידות בלם קדמיות (סט)
				צלחת בלם קדמית
				*סנדלים / רפידות בלם אחוריים (סט)
				**תוף / צלחת בלם אחורי

\* יש להקיף בעיגול אחת מהאפשרויות : סנדלים או רפידות

\*\* יש להקיף בעיגול אחת מהאפשרויות : תוף או צלחת

שם יבואן: \_\_\_\_\_

דגם הרכב: \_\_\_\_\_

### חלקים נצרכים

מחיר עבודה		מחיר חלקים		תאור החלק	מס"ד
זמן תקן	קוד שעתון	מחיר	מק"ט		
				מצבר - מקורי יבואן/תוצרת הארץ	1
				מתנע	2
				אלטרנטור	3
				מדחס למזגן	4
				מעבה למזגן	5
				מצנן מים	6
				בולם זעזועים קדמי ימני	7
				בולם זעזועים אחורי ימני	8
				משאבת בלם אופן קדמי ימני (קליפר)	9
				מגבים קדמיים - סט	10
				נורה ראשית	11
				מנגנון חלון לדלת קדמית שמאל	12
				פנס ראשי	13
				פנס אחורי	14
				מאוורר חימום למזגן	15
				אופן גלגל (ז'ינט)	16
				מראת צד שמאל (נהג)	17

### תצהיר בדבר אי תיאום הצעות במכרז

אני הח"מ \_\_\_\_\_ מס ת"ז \_\_\_\_\_ העובד בתאגיד

\_\_\_\_\_ (שם התאגיד) מצהיר בזאת כי

1. אני מוסמך לחתום על תצהיר זה בשם התאגיד ומנהליו.
2. אני נושא המשרה אשר אחראי בתאגיד להצעה המוגשת מטעם התאגיד במכרז זה.
3. בכוונתי להשתמש, במסגרת הצעה זו בקבלני המשנה המפורטים להלן (יש לפרט את שם התאגיד ופרטי יצירת קשר עמו):

שם התאגיד	תחום העבודה בו ניתנת	פרטי יצירת קשר
_____	קבלנות המשנה	_____
_____	_____	_____
_____	_____	_____

4. המחירים ו/או הכמויות אשר מופיעים בהצעה זו הוחלטו על ידי התאגיד באופן עצמאי, ללא התייעצות, הסדר או קשר עם מציע אחר או עם מציע פוטנציאלי אחר (למעט קבלני המשנה אשר צוינו בסעיף 3 לעיל).
5. המחירים ו/או הכמויות המופיעים בהצעה זו לא הוצגו בפני כל אדם או תאגיד אשר מציע הצעות במכרז זה או תאגיד אשר יש לו את הפוטנציאל להציע הצעות במכרז זה (למעט קבלני המשנה אשר צוינו בסעיף 3 לעיל).
6. לא הייתי מעורב בניסיון להניא מתחרה אחר מלהגיש הצעות במכרז זה.
7. לא הייתי מעורב בניסיון לגרום למתחרה אחר להגיש הצעה גבוהה או נמוכה יותר מהצעתי זו.
8. לא הייתי מעורב בניסיון לגרום למתחרה להגיש הצעה בלתי תחרותית מכל סוג שהוא.
9. הצעה זו של התאגיד מוגשת בתום לב ולא נעשית בעקבות הסדר או דין ודברים כלשהוא עם מתחרה או מתחרה פוטנציאלי אחר במכרז זה.

יש לסמן V במקום המתאים

למיטב ידיעתי, התאגיד מציע ההצעה לא נמצא כרגע תחת חקירה בחשד לתיאום מכרז

אם כן, אנא פרט:

---



---



---

אני מודע לכך כי העונש על תיאום מכרז יכול להגיע עד חמש שנות מאסר בפועל, הכלל בהתאם להוראות חוק ההגבלים העסקיים, תשמ"ח-1988.

תאריך	שם התאגיד	חותמת התאגיד	שם המצהיר	חתימת המצהיר
-------	-----------	--------------	-----------	--------------

אני הח"מ, עו"ד \_\_\_\_\_, מ"ר \_\_\_\_\_, מרח' \_\_\_\_\_, מאשר בזאת כי ביום \_\_\_\_\_ הופיע בפני \_\_\_\_\_, שזיהה את עצמו ע"י ת"ז / המוכר לי באופן אישי ולאחר שהזרתיו כי עליו להצהיר את האמת וכי הוא יהא צפוי לעונשים הקבועים לכך בחוק אם לא יעשה כן, אישר בפני את נכונות התצהיר דלעיל וחתם עליו.

שם מלא וחותמת

התקנת ציוד קשר בכלי הרכב

## 1. כללי

כל ציוד קשר שיונתקן ברכב יבוצע בכפוף לנוהל זה המאושר ע"י משטרת ישראל.  
להלן הציוד העיקרי שיונתקן בכפוף לנוהלי המשטרה.

א. מכשיר קשר.

ב. מגבר צופר (מערכת כריזה).

2. נתונים טכניים :

א. נתוני מכשיר הקשר מסוג APX 7500 :

1. מכשיר קשר זה יכול להגיע בשתי צורות שלם או מחולק לשני חלקים המכשיר יותקן באזור הרדיו או באזור הקונוזולה המרכזית וכן תינתן אופציה להתקנה בתא הכפפות.

2. במידה והמכשיר מפוצל גוף המכשיר יותקן בתא המטען.

3. תחומי תדרים :

א. 760-870MHZ

ב. 380-470MHZ

ג. 130-175MHZ

4. מתח עבודה 12V.

5. הספק שידור 25W.

6. צריכת זרם בשידור 12A.

7. צריכת זרם במצב רגיעה 0.8A.

8. רמקול שמע בתוך הרכב.

9. אנטנת חלון או אנטנת שוט על גג הרכב.

10. גודל יח' הבקרה : רוחב - 18 ס"מ עומק - 6 ס"מ (6 ס"מ מחברים) גובה - 5 ס"מ.

גודל גוף המכשיר : רוחב - 18 ס"מ עומק - 24.5 ס"מ (9 ס"מ מחברים) גובה - 5

ס"מ.



05



03

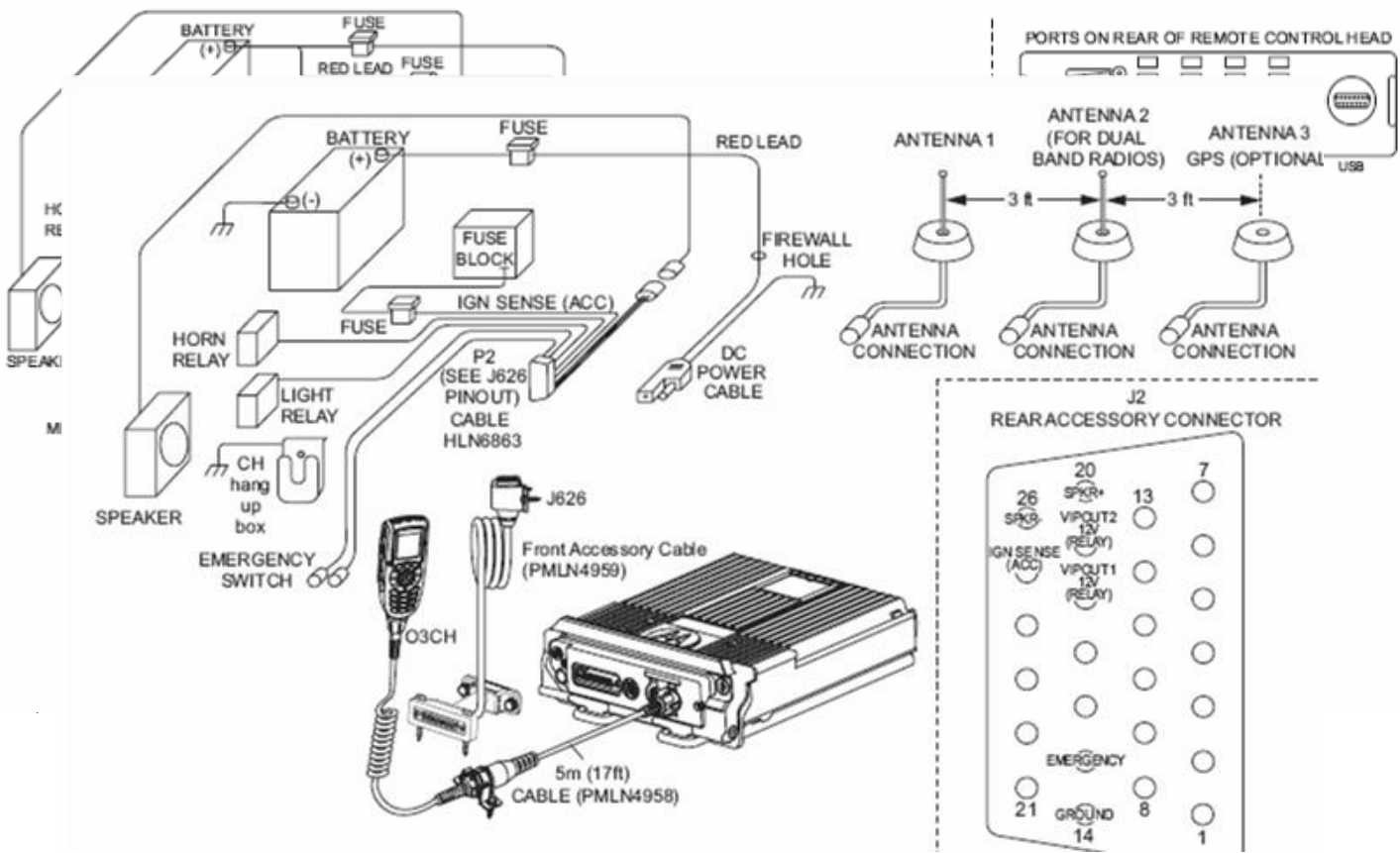

ב. נתוני מגבר צופר (מערכת כריזה) :

1. מיקום יח' הבקרה תהיה בקונסולה המרכזית או על לוח המכוונים , המגבר ימוקם בתא המטען של הרכב , ברכב עם גשר פנסים ימוקם הדרייבר על הגשר וברכב ללא גשר פנסים ימוקם הדרייבר באזור תא המנוע ( לדוגמא במקום פנס ערפל) או מתחת לתא המטען.
2. הספק מוצא 100W.
3. צריכת זרם במצב סירנה 8A.
4. צריכת זרם במצב רגיעה 0.5A.
5. רמקול קרן 100W ברכב כולל קונוס וחלקים.
6. משקל הדרייבר כ- 5 ק"ג ולכן נדרש חלק התקנה מתאים.
7. גודל דרייבר : קוטר מקסימאלי - 15 ס"מ גובה כולל שופר - 19 ס"מ.
8. גודל מגבר : רוחב - 14 ס"מ עמוק - 18 ס"מ גובה - 5.5 ס"מ
9. גודל יח' בקרה : רוחב - 12 ס"מ עומק - 3 ס"מ גובה - 5 ס"מ

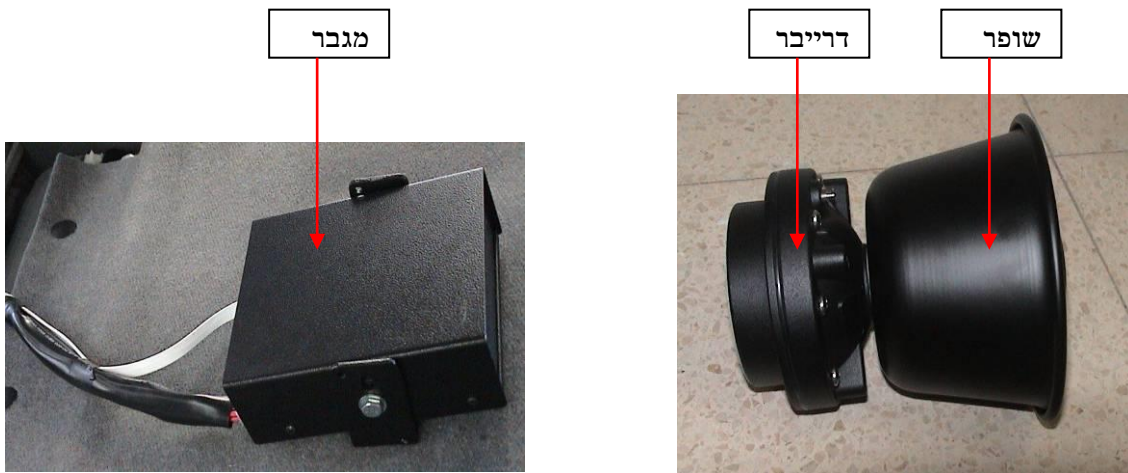

1. דרישה להכנות מתח עבור ציוד קשר ברכב

א. בחלקו הקדמי של הרכב יותקן טרמינל המתאים לחיבור 5 חוטים מוגן בקופסת הסתעפות לפי הפירוט הבא :

(1) שני חיבורים עבור 12V פלוס בעובי 4 מ"מ כל אחד.

(2) שני חיבורים עבור 12V מינוס בעובי 4 מ"מ כל אחד (המינוס 12V יחובר ישירות למצבר הרכב ולא לשלדה).

- 3) חיבור מתח 12V ממותג (SWITCH) יהיה בעובי 1.5 מ"מ וצבעו יהיה כחול.
- 4) הנתיך הראשי של הטרמינל המתואר לעיל יחובר צמוד למצבר עם בית נתיך אטום מגומי ל 30A.
- 5) זוג החוטים הראשי יהיה בצבע אדום, שחור וינותב מהמצבר עד לטרמינל החיבורים.
- ב. בחלקו האחורי של הרכב תבוצע הכנה זהה להכנה המתוארת בסעיף א' עבור הכנות המתח כמו בחלק הקדמי.
- ג. כול החיווט והדרישות המתוארת לעיל ינותבו בתוך בידוד לא מתכווץ.

## 2. דיאגרמת פריסה כללית

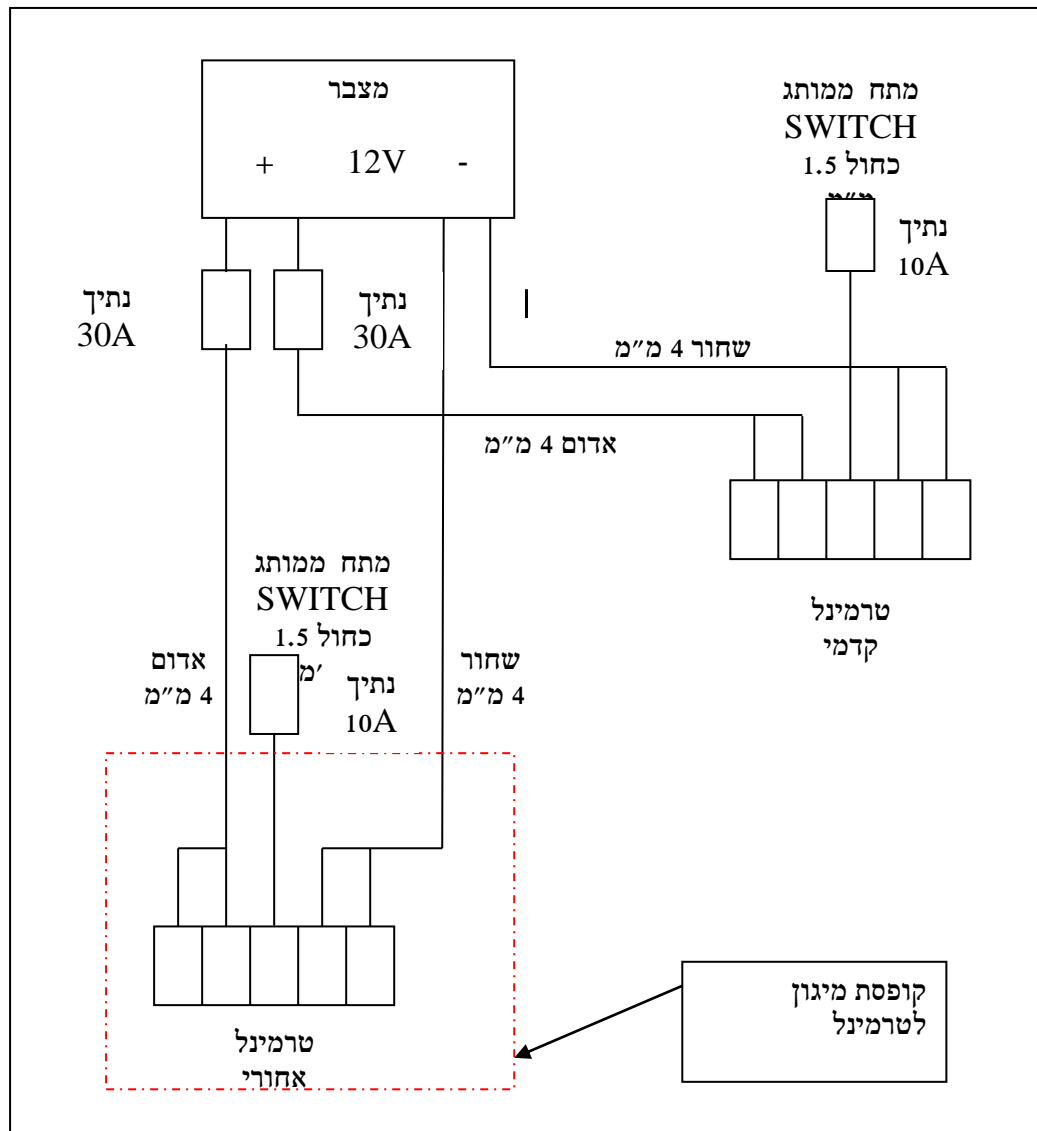

**להלן נתונים להתקנות הקשר בכלי הרכב**

ציוד קשר להתקנה :

- א. מכשיר קשר.
- ב. מגבר צופר (מערכת כריזה) טלפון סלולרי.
- ג. הציוד הנ"ל יסופק ע"י המזמין, לציוד הנ"ל יש להתקין חיווט בלבד.

נתונים טכניים של מכשיר הקשר

- א. הספק שידור 15W RF.
- ב. צריכת זרם בשידור 8 A
- ג. צריכת זרם במצב רגיעה 0.5 A
- ד. רמקול 20 W בתוך הרכב.
- ה. אנטנת חלון מדבקה (מדבקה) / אנטנת שוט על גג הרכב.

נתוני מגבר צופר : לעיל] הספק – 100 W

- א. צריכת זרם במצב סירנה - 8 A
- ב. צריכת זרם במצב רגיעה - 0.5 A
- ג. רמקול קרן 100 W ברכב.

מיחשוב ניידות :

- א. צריכת זרם בשידור - 5 A
- ב. צריכת זרם במצב רגיעה - 8 A
- ג. אספקת מתח 12 VDC

טלפון סלולרי

א. הספק WRF 3

ב. אספקת מתח VDC 12 ממותג.

ג. ערכת דיבורית (רמקול, מיקרופון, קופסאות תאום, מקבע עריסה).

ד. אנטנת חלון.

## נספח יא' 1

### מפרט התקנות מערכת לקופסה ירוקה

המערכת המותקנת באופנועים הינה מערכת ממוחשבת לניהול צי רכב איכון וניטור התנהגות נהג לצורך הפעלת מערכת פיקוד ושליטה ומערכת היזון חוזר לנהגים. השירותים ניתנים באמצעות טכנולוגיה לוויינית מבוססת GPS\GPRS.

#### מבנה טכני של המערכת:

המערכת כוללת יחידת איתור STARLINK, המדווחת (באמצעות רשת הסלולר GPRS) לשרת מוגדר את מיקום האופנוע, סטאטוס האופנוע והנהג הנוהג בו. יחידת ניתוק המחייבת את הנהג להזדהות לפני הנעת האופנוע באמצעות מפתח דאלאס של המכיל קוד ולידציה. מפתח עקיפה, המאפשר נטרול המערכת בעת חירום המבצע גישור של הניתוק, וביטול הצורך בהזדהות הנהג.

המערכת עוברת למצב חסכוני בזרם זמן מסוים לאחר סגירת מתג ההמתה, במצב זה יחידת האיתור מנותקת מהשרת ולא ניתן "להעיר" אותה מרחוק. היחידה "תתעורר" ותתחבר לשרת בעת הפעלת מתג ההצתה או בעת ביצוע פעולת טלטול של האופנוע.

#### תנאי הסביבה

##### טמ"פ

- טמ"פ עבודה -  $+75^{\circ}\text{C} - 30^{\circ}\text{C}$
- טמ"פ אחסנה -  $+85^{\circ}\text{C} - 40^{\circ}\text{C}$

##### • צריכת זרם ומתח עבודה של המערכת

שם הרכיב	צריכת זרם בסוויץ סגור	צריכת זרם בסוויץ פתוח	מתחי עבודה
StarLink	3-5 mA	30-70 mA	9V – 36 V
מפתח השבתה			
צריכה כוללת	3-5 mA	90 mA	

##### • תקנים

FCC PART 15 sup part B class B  
EN 301-1 V 1.8.1.2008  
EN 60950-1 2001

תקן תקשורת  
הגנות מתח  
הגנות מתח

EN 301-511 V 9.0.2.2003

הגנות מתח

\*5905

תקן ישראלי

למערכות עני"א

UL - 1007

- תקן לכבלים

**תיאור המערכת**

שם הפריט	תאור הפריט	שם הפריט	תאור הפריט
StarLink - יחידת איתור מסוג GPRS/GPS		שם הפריט	תאור הפריט
מנעול ומפתח עקיפה – מאפשר התנתעת האופנוע (גישור) במקרה חירום.		בית קורא קודן דאלאס	
זמזם – חיווי קולי		קודן דאלאס – יחידת נטרול המערכת וזיהוי נהג באופנוע	
לחצן מצוקה - לחיצה על לחצן תשדר "הודעת מצוקה" למוקד חירום. אופציונלי לפי דרישה בלבד		ממסר ניתוק באופנוע יחידת מניעת התנתעת האופנועלנהג לא מורשה.	
רתמת חיבורים			

רכישות גומלין כנגד רכישות הממשלה במכרז - נוסח התחייבות ספק חוץ לשיתוף פעולה עסקי

**This form, including Attachment A thereof, has to be filled out, duly signed and submitted by each Proponent together with the Proponent's Proposal in response to the Tender/Request for Proposals referred to below. Failure to comply with this requirement may disqualify the Proponent's Proposal. The Proponent shall be referred to herein as the "Supplier".**

Annex to Invitation to Tender/Request for Proposals no. \_\_\_\_\_, issued by \_\_\_\_\_  
(hereinafter referred to as the "Buyer") dated \_\_\_\_\_  
for the supply of \_\_\_\_\_

### **Foreign Supplier's Industrial Cooperation Undertaking**

**As per the Mandatory Tenders Regulations**

**(Mandatory Industrial Cooperation), 5767-2007 (hereinafter the "Regulations")**

We, (name of Supplier) \_\_\_\_\_

having offices at (full address) \_\_\_\_\_

Commit to the State of Israel that in the event of winning the above mentioned Tender/Request for Proposals (hereinafter referred to as the "Tender"), we shall put into practice Industrial Cooperation in Israel, in accordance with the outlined below:

1. We are aware of the fact that this Industrial Cooperation Undertaking is provided pursuant to the Regulations and that the terms used herein shall have the same meanings as ascribed to them in the Regulations.
2. The extent of Industrial Cooperation that shall be carried out by us, shall equal at least 35% (for suppliers of non-excluded products from GPA member states, the extent of industrial cooperation is 20%), of the value of the Contract or of the Transaction, that will be concluded with us, in the event of winning this tender in whole or in part. With respect to the foregoing, the value of the Contract or Transaction shall also include the following: (i) the exercise of any option related thereto; (ii) any follow-on procurement in excess of USD 500,000 that is made within a period of five years from the date of the original contract and (iii) any acquisition of spare parts, training activities, maintenance, technical assistance, guarantees etc. that will be procured from us, in connection with the main services and/or products acquired from us, within the framework of the Tender.

3. We are aware that our Industrial Cooperation Undertaking may be fulfilled by using any of the following means: local subcontracting, investments, Know-How transfer, R&D, acquisition of Israeli products, work or services, or by any other means if written approved in advance by the Industrial Cooperation Authority ("ICA"), but excluding those listed in clause 10 below.
4. (a) Within the framework of our Industrial Cooperation Undertaking we commit to carry out Local Subcontracting in a value not less than 20 % of the Contract/Transaction value and additionally, carry out Industrial Cooperation in one or more of the other ways set forth in clause 3 above, in a value not less than 15 or 0 % (subject to the rule outlined in clause 2 above) of the contract/transaction value.  
(b) We are aware that once we've committed to carry out Local Subcontracting in the value outlined above, at the end of work done, we'll have to provide the Buyer and the ICA with a signed by a CPA report, indicating the value and nature of Local Subcontracting actually materialized.
5. We are aware of that in accordance with the provisions of the Tender, we are required to provide in conjunction with our price proposal and this duly signed undertaking form, a detailed fulfillment program with respect to our Industrial Cooperation Undertaking, in the event that we win the Tender, as further described below in clause 11. Failure to provide the fulfillment program as required will disqualify our bid.
6. We are aware that if we win the Tender, the ICA will be in charge on behalf of the Government of Israel with the appraisal, classification and monitoring of the hereby attached fulfillment program.
7. Our Industrial Cooperation Undertaking shall be carried out within 3 (three) years as of the effective date of the Contract/Transaction the subject of the Tender. The ICA may upon request, approve an extended period of time for the fulfillment of our Industrial Cooperation Undertaking, considering the nature of Industrial Cooperation to be implemented or the complexity of the contract/transaction. In any case, our undertaking for Industrial Cooperation remains in force until completed.
8. The records of ICA pertaining to the execution of our Industrial Cooperation Undertaking shall be *prima facie* evidence in any matter relevant to the fulfillment of this requirement in the Tender.
9. We are aware that in order to value the extent of Industrial Cooperation activities carried out by us pursuant to this Industrial Cooperation Undertaking the following rules shall apply:
  - (a) New or incremental procurement by the Supplier of Israeli products or services, compared to the Supplier's average extent of procurements carried out in the last 3 (three) years, or the award of orders for local subcontracting, **both comprising a level of Israeli added value of at least 35(thirty five)%**, shall result in Industrial Cooperation credits in a value of 100 (one hundred)% of the business deal nominal price.
  - (b) In some instances, subject to the rules to be published and on a case by case basis, the ICA will be entitled to grant credits exceeding 100 (one hundred)% of the business deal price, by virtue of Industrial Cooperation activities of a unique nature, or activities implemented with preferred industry sectors and regions.
10. Furthermore we are aware that:
  - (a) Any grant that was provided by the Government of Israel as part of a plan for an investment, acquisition or funding of a R&D project shall not be taken into account for

the purpose of calculating our Industrial Cooperation Undertaking.

(b) Expenditures such as: agent commissions, personnel expenses, office expenses and other expenses that were incurred for the purpose of promoting our sales in Israel, as well as Government Of Israel Furnished Equipment (hereinafter the "GOIFE"), shall not be recognized as Industrial Cooperation activities.

(c) Purchase of shares of Israeli companies to which the Securities Law 5728-1968 applies, to the extent in which the purchaser is not deemed to be "*a party with an interest*" as defined in the said Law, will not be considered as Industrial Cooperation.

(d) Any activity of ours with the Israeli industry that was carried out prior to being awarded with the Buyer's contract shall not be eligible for crediting purposes.

(e) Any Industrial Cooperation activity to be carried out by us which is not part of our fulfillment program will be subject to ICA's prior approval.

(f) Activities of the Supplier with Israeli industry due to which credits are to be requested, but at the same time are to incur offset/Industrial Cooperation obligations on the Israeli industry, will be subject to the ICA's earlier written approval on a case by case basis, otherwise, same activities shall not be eligible for crediting purposes.

g) The ICA shall be entitled, in the event that the Supplier failed to fulfill its obligations as defined in this Industrial Cooperation Undertaking, after having given the Supplier the opportunity to voice its claims to the ICA, to determine, with the consent of the Accountant General of the Ministry of Finance and in consultation with the Minister that it believes is connected with the matter, to determine that the Supplier did not comply with its Industrial Cooperation Undertaking, and that the Supplier shall not be entitled to engage in supply contracts with a Government Entity for a period that shall not exceed 5 (five) years.

11. Aimed at demonstrating our serious intentions regarding the fulfillment of our Industrial Cooperation Undertaking, we commit to take the following steps:

(a) To furnish along with the submission of our bid or price proposal (the latest between the two), a fulfillment program for our Industrial Cooperation Undertaking, if we win the above mentioned Tender. We will use Attachment A to specify the program including as many details as possible of subjects for Industrial Cooperation with the Israeli industry, implementation mile stones and time frame of completion, having regard to activities as outlined in clause 3 above.

(b) Part of that program will be the appointment and written notification of a competent person to act as our Industrial Cooperation Coordinator (ICC), who will be responsible on our behalf for the fulfillment of this Industrial Cooperation Undertaking, for managing the activities in this regard and serve as our contact with the ICA, with the Israeli industry and other business entities. The appointee's name and position in our organization and all other complementary information will be fully outlined in the program submitted.

In case the ICC is replaced at any time in the future, we are committed to notify the ICA within 72 hours from the time the replacement took place.

(c) To take all conventional measures, including the use of consultation services, conducting a professional survey in Israel, visiting business entities in Israel and vice versa, or any other means aimed at the examination of business feasibilities in Israel.

(d) Once every year (on January 31) and until our undertaking is fully satisfied, we shall furnish the ICA with written - in a format to be set by the ICA - reports, having regard to the fulfillment of our Industrial Cooperation Undertaking for Industrial Cooperation, which will include the following data:

(1) Full identifying details of orders for Israeli products, work and services, local Subcontracts, investments or any other Industrial Cooperation activities carried out during the reporting period, subject to the rules set forth in clause 9 above.

(2) Any additional information that might be required by the ICA, regarding activities we've carried out aimed at the fulfillment of our undertaking.

**Non compliance with any of the requirements outlined in clause 11 will be deemed as a violation of our undertaking.**

12. All communications on our behalf having regard to the fulfillment of this Industrial Cooperation

Undertaking will be sent to the ICA at the following address:

**Industrial Cooperation Authority  
Ministry of Economy  
86 Menachem Begin Rd.,  
P.O. Box 36049 Tel Aviv 67138, Israel.  
Tel: +(972) 3 7247514 Fax: +(972) 3 7347639**

and additionally, for U.S. and Canadian companies:

**Government of Israel Economic Mission - US Director ICA  
800 Second Ave. 17<sup>th</sup> Floor,  
New York, NY 10017, U.S.A.  
Tel: (212) 499 5741, Fax: (212) 499 5745**

Signature of an authorized officer on behalf of the Supplier:

If the bid is submitted by an importer and/or a leasing services provider, this document should be signed by an authorized officer on behalf of the foreign manufacturer of the goods or services to be supplied pursuant to the a.m. tender.

Name: \_\_\_\_\_ Title: \_\_\_\_\_

\_\_\_\_\_

Phone No.: \_\_\_\_\_ Fax No: \_\_\_\_\_

\_\_\_\_\_

Signature: \_\_\_\_\_ Date: \_\_\_\_\_

\_\_\_\_\_

Email: \_\_\_\_\_ Web Site: \_\_\_\_\_

\_\_\_\_\_

1/9/2014

## **Attachment A**

to the

### **Industrial Cooperation Undertaking**

Related to Tender/RFP No. ....

Issued by ..... Dated  
.....

Pursuant to clause 11(a) of the a.m. document, we (full company name) ..... hereby submit our Fulfillment Program, that will serve as our initial draft, aimed at the satisfaction of our a.m. undertaking, as follows:

1. In accordance with clause 3 of our undertaking, our fulfillment activities will be in the fields of one or more of the following Industrial Cooperation Categories:

- |   |  |
|---|--|
| <input type="checkbox"/> Local Subcontracting | <input type="checkbox"/> R&D Orders  |
| <input type="checkbox"/> Investments          | <input type="checkbox"/> Acquisition of Israeli Products, Work or Services |
| <input type="checkbox"/> Know-How transfer    | <input type="checkbox"/> Other .....                                       |

2. Anticipated / Approximate dates of the following mile stones implementation:

- a. Conducting an Israeli industry survey: .....
- b. Projects and partners selection: .....
- c. Starting date of IC activities implementation: .....
- d. Full program accomplishment: .....

3. Following is our prospective Fulfillment Program.

Industrial Cooperation Category	Transaction Description	Estimated Timeframe		Names of Israeli Entities Involved	Transaction Value	Israeli entity's Contact Person info.
		Start Date	Due Date			
Total Fulfillment Value						

(Additional records, should be registered in the same matrix format).

4. Following is the info of our Industrial Cooperation Coordinator (ICC)

I.C.C. Name: .....

.....Title:.....

Full  
address:.....

Tel. no..... Fax  
no:.....

Cell:.....

E-Mail:.....

**Signature of an authorized officer on behalf of the Supplier**

Name: ..... Title:  
.....

Signature: ..... Date:  
.....

**Note:** For further clarifications or assistance in filling out this document, feel free to contact the corresponding ICA representative, to be found at: [www.ica.gov.il](http://www.ica.gov.il)

**הסכם רכש למכרז 4-2015**

שנערך בירושלים ביום \_\_\_\_ לחודש \_\_\_\_\_ בשנת 2016

בין ממשלת ישראל בשם מדינת ישראל המיוצגת על-ידי מנהל מינהל הרכב הממשלתי וחשב האוצר (להלן - המזמין)

מצד אחד

לבין \_\_\_\_\_ (להלן - הספק)

מצד שני

הואיל והמזמין מעוניין לרכוש כלי-רכב בתנאים המפורטים במכרז 4-2015 המהווה חלק בלתי נפרד מהסכם זה;

והואיל והספק הגיש הצעה למכרז, המהווה חלק בלתי נפרד מהסכם זה;

והואיל וועדת המכרזים הבין-משרדית של מינהל הרכב הממשלתי בחרה בהצעת הספק כהצעה הזוכה במכרז, בכפוף לחתימת הסכם זה ומילוי התנאים המוקדמים ליצירת היחסים החוזיים ביניהם המפורטים בתנאי המכרז;

והואיל והספק מוכן לממש את זכירתו בהתאם לאמור בהסכם זה, בהצעתו ובמכרז;

לפיכך הוצהר, הותנה והוסכם בין הצדדים כדלקמן:

**1. כללי**

- 1.1. המבוא להסכם זה ונספחיו מהווים חלק בלתי נפרד ממנו.
- 1.2. פרשנות ההסכם תיעשה באופן המקיים את דרישות המכרז והמפרט המפורשות והמשתמעות בצורה המלאה ביותר.
- 1.3. כותרות הסעיפים בהסכם זה משמשות לצרכי נוחיות בלבד, ואין לפרש הוראות הסכם זה על פיהן.
- 1.4. האמור בלשון יחיד משמעו גם רבים וההיפך, האמור בלשון זכר משמעו גם בלשון נקבה וההיפך.
- 1.5. כל התחייבויות הספק בהסכם, לכל עניין שהוא, מוסיפות על התחייבויותיו במסגרת הצעתו ובמסגרת המכרז (ואינן מחליפות אותו), ולהיפך.
- 1.6. הסכם זה מחליף הסכמים קודמים ומוסיף עליהם. בכל מקרה של סתירה, או אי התאמה בין הסכם זה להסכמים קודמים, יקבעו הוראות חוזה זה.

**2. הגדרות:**

- 2.1. סל- קבוצת כלי רכב בשלמותה העונה לכל דרישות המפרטים הטכניים הנדרשים בסל.

- 2.2. סל 1 – כלי רכב לבעלי התפקידים הבאים : סמנכ"ל, נצ"מ, גנ"מ ומקבילים. העומדים בדרישות המפרט בנספח א'.
- 2.3. סל 2- כלי רכב לבעלי התפקידים הבאים : סמנכ"ל, נצ"מ, גנ"מ ומקבילים. העומדים בדרישות המפרט בנספח א1.
- 2.4. סל 3 – כלי רכב עבור בעלי התפקידים הבאים : משנה למנכ"ל, תנ"צ, תג"ד ומקבילים. העומדים בדרישות המפרט בנספח א2.
- 2.5. סל 4 – כלי רכב עבור בעלי התפקידים הבאים : מנכ"ל, ניצב, גונדר ומקבילים. העומדים בדרישות המפרט בנספח א'3.
- 2.6. סל 5 - כלי רכב היברידיים העומדים בדרישות המפרט בנספח א'4.
- 2.7. "דגם" – דגם הרכב ורמת הגימור הנדרשים לסלים השונים.
- 2.8. "הסכם ההתקשרות" - הסכם ההתקשרות לאספקת הטובין המצורף כנספח יג' למכרז זה. לא יהיה ניתן להתחשב בכל שינוי בהסכם זה, וההסכם ייקרא בנוסח המצורף למכרז זה, אלא אם השינוי נערך על-ידי המזמין.
- 2.9. "הצעה" – תשובת המציע שהוגשה למזמין כמענה למכרז.
- 2.10. "ועדת המכרזים" - ועדת המכרזים הבין-משרדית לענייני רכב שבמינהל הרכב הממשלתי.
- 2.11. "ספק" – מציע/ים אשר ייבחר/ו על ידי ועדת המכרזים לספק את הטובין לפי מכרז 4-2015.
- 2.12. "מזמין" – מינהל הרכב הממשלתי/ ועדת המכרזים, מינהל הרכב הממשלתי.
- 2.13. "מכרז" – מכרז מספר 4-2015 לאספקת טובין עבור משרדי הממשלה, על נספחיו, לרבות קבצי הבהרות, אם יהיו כאלה.
- 2.14. "מציע" - רוכש מסמכי המכרז המגיש הצעה כמענה למכרז.
- 2.15. "משרדי הממשלה" – משרדי הממשלה או יחידות הסמך.
- 2.16. "ענבל" – חברה לביטוח בע"מ אשר אחראית על פרסום וטיפול במכרז התחזוקה.
- 2.17. תקלה אפידמית :
- 2.18. תקלה שחוזרת על עצמה ב-5 כלי רכב ומעלה מאותו דגם בתוך 12 חודשים מהתקלה הראשונה ; או תקלה שחוזרת על עצמה באותו כלי רכב 3 פעמים ומעלה בתוך 12 חודשים מהתקלה הראשונה ;
- 2.19. תקלות שונות שבעקבותיהן נדרש כלי הרכב להגיע למוסך לתיקונים מעל 3 פעמים בין טיפול לטיפול (למעט טיפולים שוטפים נורות ואביזרים שונים).
- 2.20. רכב חלופי" : רכב שיופק למזמין או לנציגו באחריות היבואן הזוכה, במקרה של תקלה אפידמית כמפורט בסעיף 18.6 או בשל שהייה ממושכת במוסך כמפורט בסעיף 7.9.
- 2.20.1. הרכב החלופי יעמוד בתנאי המפרט הטכני (בהתאם לדרישות המכרז) של הרכב התקול לפחות מאותו הסל.
- 2.20.2. ברכב החלופי יורשה לנהוג כל נהג מטעם המזמין ללא שום מגבלות לרבות נסועה בק"מ.

- 2.20.3. על הזוכה לדאוג, על חשבוננו, לקיומם של כל הביטוחים הנדרשים שיחולו על כל נהג מטעם המזמין ובכלל זאת ביטוח חובה, ביטוח מקיף כולל הגנה משפטית כמקובל וביטול השתתפות עצמית.
- 2.21. מפקח טכני – בוחן רכב מטעם מינהל הרכב הממשלתי/ענבל/מדינת ישראל שתפקידו לפקח על טיב התיקונים והטיפולים במוסכים, ולממש את אחריות היבואן/ספק.
- 2.22. "ספק חוץ" - יצרן, ספק או יבואן של טובין מיובאים, או ספק של עבודה שאינה מבוצעת בארץ – בין בעצמם ובין באמצעות אחרים (כהגדרתו בתקנות חובת המכרזים (חובת שיתוף פעולה תעשייתית), התשס"ז-2007).

### **3. מהות ההסכם**

- 3.1. ההסכם הנו לרכישת כלי רכב בארבעה סלים :
- 3.1.1. סל 1 - כלי רכב לבעלי התפקידים הבאים: סמנכ"ל, נצ"מ, גנ"מ ומקבילים. העומדים בדרישות המפרט בנספח א'.
- 3.1.2. סל 2- כלי רכב לבעלי התפקידים הבאים: סמנכ"ל, נצ"מ, גנ"מ מקבילים ויחידות מקצועיות העומדים בדרישות המפרט בנספח א'.
- 3.1.3. סל 3 – כלי רכב עבור בעלי התפקידים הבאים: משנה למנכ"ל, תנ"צ, תג"ד ומקבילים. העומדים בדרישות המפרט בנספח א'.
- 3.1.4. סל 4 – כלי רכב עבור בעלי התפקידים הבאים: מנכ"ל, ניצב, גונדר ומקבילים העומדים בדרישות המפרט בנספח א'.
- 3.1.5. סל 5- כלי רכב היברידיים .
- 3.2. להסרת כל ספק מוסכם בזה, כי אין באמור בהסכם זה משום הטלת חובה כלשהי על המזמין לרכוש כלי רכב באמצעות הסכם זה.
- 3.3. מוסכם כי, ככל שהמזמין יבחר לרכוש כלי רכב באמצעות הסכם זה, מספר כלי הרכב שיירכשו נתון לשיקול דעתו הבלעדי של המזמין, אשר יהיה רשאי להתחשב בכל שיקול רלוונטי שהוא לצורך כך, לרבות שיקולים תקציביים ומדיניות גורמים שונים בקשר עם רכישת כלי רכב מהדגם שנבחר במכרז.
- 3.4. המזמין רשאי לרכוש כלי-רכב נוספים באמצעות הסכם זה, מעבר לאומדן המצוין בסעיף 3.3.4 למכרז, וכל הוראות ותנאי המכרז, לרבות המחיר, יחולו גם על רכישת כלי-רכב אלה.
- 3.5. כן יובהר, כי המזמין שומר לעצמו את הזכות שלא לרכוש כלי רכב כלל, וזאת, בין היתר, לנוכח העובדה, כי בחירת דגם הרכב מתבצעת בהתאם לרצון עובד המזמין הזכאי לרכב.
- 3.6. ההתקנות בסלים השונים תהיינה עפ"י הדרישות המופיעות במפרטים הטכניים ובהתקנות המפורטות בנספח ו' – ו' 4 לפי דרישה.
- 3.7. להסרת ספק, מובהר כי ההתקשרות עם הספק היא של המזמין בלבד ואין בה או באמור בהסכם זה כדי ליצור כל קשר חוזי או התחייבות כלשהי בין הספק לבין כל גורם אחר שאיננו המזמין.

### **4. תקופת ההתקשרות**

- 4.1. תקופת ההתקשרות לרכישת כלי רכב תהיה ל-24 חודשים מיום חתימת ההסכם על-ידי הגורמים המורשים להתחייב מטעם המדינה.
- 4.2. המזמין שומר לעצמו את הזכות להאריך את תקופת ההתקשרות בתקופה של עד 24 חודשים נוספים בסך הכול, בבת אחת או בתקופות רצופות, בתנאים זהים לתנאי הסכם ההתקשרות, לרבות תנאי המחיר, וזאת בהודעה מוקדמת של 60 יום לפני תום מועד תקופת ההתקשרות. מימוש הזכות להאריך את תקופת ההתקשרות נתון לשיקול דעתו הבלעדי של המזמין.

## **5. אופן הזמנת כלי הרכב**

- 5.1. הממשלה תזמין בכתב ובטופס מתאים את כלי הרכב שברצונה לרכוש מהספק.
- 5.2. ההזמנה תכלול את הנתונים הבאים:
- 5.2.1. סוג כלי הרכב ומפרטיו.
- 5.2.2. כמות כלי הרכב מכל סוג.
- 5.2.3. מועדי אספקה לכל כלי רכב.
- 5.3. על ההזמנה יחתמו מנהל מינהל הרכב הממשלתי וחשב משרד האוצר/המשרה. הזמנה אשר לא תהיה חתומה בידי שני הגורמים המורשים האמורים לא תכובד על ידי הספק. יובהר כי בכל מקרה של אספקת רכב שלא בהתאם לאמור בסעיף זה לא ישולמו כל תמורה או פיצוי בעבור כלי הרכב.

## **6. אספקת כלי הרכב**

- 6.1. הספק מתחייב לספק למזמין את כלי הרכב בתוך 60 ימים קלנדריים מיום הוצאת הזמנה חתומה על ידי המזמין בידי הגורמים המורשים (להלן - מועד אספקה).
- 6.2. נוכח הספק לדעת כי אין בידו לעמוד במועד האספקה, עליו להודיע למזמין בתוך 7 ימים מיום קבלת ההזמנה על כך. הודיע הספק כאמור, רשאי המזמין לפי שיקול דעתו לקבוע מועד אספקה חדש או לבטל את ההזמנה.
- 6.3. נגרם עיכוב באספקת כלי הרכב למזמין (מעל 60 יום ממועד ביצוע ההזמנה או כל עיכוב ממועד האספקה החדש ישלם הספק פיצוי בסך 500 ₪ עבור כל יום פיגור לכל כלי רכב המצוין בהזמנה. סכום הפיצוי האמור יוצמד למדד המחירים לצרכן מיום העיכוב ועד ליום תשלום הסכום האמור בפועל.
- 6.4. עד למסירת כלי הרכב למזמין, הספק יהיה אחראי לאחסונם הנאות ולשמירתם. הספק יהיה אחראי לכל פגיעה שתיגרם לכלי הרכב עד למועד מסירתם.
- 6.5. הספק מתחייב למסור לממשלה את כלי הרכב שהממשלה הזמינה במצב תקין, בהתאם למפרט וללא פגם, גלוי או נסתר.
- 6.6. הספק מתחייב למסור את כלי הרכב במקום שיוורה עליו המזמין, בתנאים הבאים:
- 6.6.1. מתודלקים ב-30 ליטר דלק לפחות.
- 6.6.2. מצוידים בספר רכב.
- 6.6.3. מצוידים בשני סטים של מפתחות: מפתח הנעה + שלט.

6.7. על כלי הרכב יסומן לחץ האוויר הנדרש בצמיגים וכן סימון למגבה ומדבקת אזהרה לכריות אוויר.

## **7. התחייבויות והצהרות הספק**

- 7.1. הספק מצהיר, כי הוא קרא את כל תנאי המכרז והמפרט ודרישותיו וכי הוא הבין אותם והוא מתחייב לבצע את העבודות על כל חלקיהן ובהתאם לכל תנאיו ודרישותיו של המפרט ושל ההצעה, בדיוקנות, ביעילות, במומחיות ובמיומנות לשביעות רצון המזמין, ובמועדים הקבועים במפרט או בהצעה, לפי המוקדם שביניהם, והכול בכפוף להוראות הסכם זה.
- 7.2. הספק מצהיר כי כל הפרטים שמסר למזמין בהצעתו ובכללם פרטים על ניסיונו, הציוד שברשותו ויכולתו לבצע את העבודות, הינם מלאים ונכונים.
- 7.3. הספק מתחייב לשתף פעולה עם המזמין, עם כל גורם אחר הקשור עם המזמין או כל גורם אחר השותף לביצוע העבודות, לפי הוראת המזמין.
- 7.4. הספק מתחייב לשתף פעולה, ככל שיידרש, עם המוסכים המורשים מטעם היבואן שיבחרו על ידי חברת ענבל במכרז לאחזקת כלי הרכב, או עם כל גורם אחר שייקבע ע"י המזמין, לצורך מתן שירות למזמין וטיפול בכלי הרכב בתקופת ההתקשרות, הכול על פי הוראת המזמין.
- 7.5. הספק מתחייב לא להפסיק את ההרשאה, כמוסך מורשה יבואן, למוסך שנבחר במכרז התחזוקה בלי שניתנה לענבל הודעה מוקדמת על כך, כך שיתאפשר לענבל להיערך לכך, לרבות לפנות למוסך בדרישה שהמוסך יתקן את הטעון תיקון.
- 7.6. הספק מתחייב לקיים שיתוף פעולה תעשייתי, כאמור בנספח יב, ובהתאם ל תקנות חובת מכרזים (שיתוף פעולה תעשייתי), התשס"ז-2007, ככל שתקנות אלו חלות בעניינו, קרי כי הינו ספק חוץ. מובהר בזאת כי אי עמידת הספק בהתחייבות זו עלולה להביא לביטול הסכם רכישת כלי הרכב, בהתאם לשיקול דעתו הבלעדי של המזמין.
- 7.7. הספק מתחייב להדריך את אנשי המקצוע של המזמין או מי מטעמו בכל הקשור בצדדים הטכניים והמקצועיים של כלי הרכב.
- 7.8. הספק מתחייב להעביר למזמין באופן שוטף (כל אימת שמתעדכן המידע):
- 7.8.1. מחירוני רכב מעודכנים, מיד עם פרסומם, וכן לצרף מחירון רלוונטי לכל חשבונית שתוגש בגין רכישת כלי רכב;
- 7.8.2. רשימת החלפים לדגם המוצע ומחירוניהם מעודכנים שלהם.
- 7.8.3. הוראות טכניות של היצרן וכן ספר רכב;
- 7.8.4. ספר/רשימת הטיפול הנדרשים לכלי הרכב שהוצע על ידו, על פי מחזורי הטיפול (פירוט כל הטיפולים והמחזוריות שלהם), ובכלל זה: פירוט הפעולות הנדרשות בכל טיפול וטיפול וכן סוגי וכמויות השמנים הנדרשים בכל טיפול;
- 7.8.5. שעתון הטיפולים ושעתון התיקונים;
- 7.8.6. כל המידע האמור יועבר בכתב ובקובץ בפורמט ASCII, XMI או כל פורמט מוסכם אחר.

- 7.9. הספק מתחייב להעמיד לרשות המזמין, על חשבונו, רכב חלופי – כהגדרתו לעיל – בכל מקרה שרכב שנרכש ממנו במסגרת המכרז והסכם ההתקשרות נדרש לשהות במוסך למעלה מכפל הזמן הנדרש לטיפול בהתאם לשעתון היצרן.
- 7.10. הרכב החלופי יועמד לרשות המזמין בתוך 3 שעות ויסופק למזמין במוסך שבו הרכב התקול שוהה. במידה ולא יסופק למזמין כלי הרכב במועד הנקוב לעיל, המזמין יהיה רשאי לשכור כלי רכב חלופי – כהגדרתו לעיל – ועלות השכרת הרכב תשולם במלואה על ידי הזוכה בתוך 30 יום ממועד הדרישה מטעם המזמין.
- 7.11. בכל מקרה בו יתקבל אצל הזוכה דו"ח משטרה או הודעת קנס, לרבות דו"חות חניה מרשויות מקומיות (להלן: "הדו"ח") או דרישת תשלום מכבישי אגרה או דרישה לתשלום עבור מילוי דלק (להלן: "הדרישה") בגין הרכב החלופי, שעילתו עבירה או נסיעה שבוצעה על פי הנטען במהלך התקופה שבה היה הרכב החלופי בשימוש המזמין (להלן: "התקופה הקובעת"), יעביר הזוכה לידי המזמין את הדו"ח או הדרישה לתשלום כאמור מיד עם קבלתם, ולא יאוחר מ 45 ימים לפני המועד האחרון לתשלום, בצירוף בקשה בכתב להסב את הדו"ח או הדרישה על שם המזמין ובצירוף כל מסמך או אסמכתא נוספים הנדרשים לבירור העניין.
- 7.12. מצא המזמין כי הרכב החלופי אכן היה בשימוש במהלך התקופה הקובעת, יסב המזמין את הדו"ח או הדרישה על שמו, על שם המשרד הממשלתי הרלבנטי, או על שם הנהג שנהג ברכב במועד הרלבנטי לפי העניין, ובלבד שהדו"ח או הדרישה כאמור הועברו לידי המזמין על ידי הזוכה לכל הפחות 45 ימים לפני המועד האחרון שנקבע לתשלום. צבר הקנס או סכום הדרישה ריבית פיגורים עקב אי המצאתו במועד האמור לידי המזמין, יחויב המזמין, המשרד הממשלתי הרלבנטי, או הנהג שנהג ברכב במועד הרלבנטי בתשלום הקרן בלבד ותשלום ריבית הפיגורים יחול על הזוכה.
- 7.13. מבלי לגרוע באמור לעיל המזמין רשאי להעביר לענבל או לכל גורם אחר אשר ירכז את הטיפול ברכבים במהלך תקופת ההתקשרות, כל אחד מהפריטים המצוינים בסעיף זה.
- 7.14. כל שינוי של היצרן בדגם הרכב במהלך ההתקשרות יובא בכתב לידיעת המזמין מיד עם היוודע דבר השינוי.
- 7.15. במסגרת תחזוקת הרכב הזוכה ידאג למלאי חלקי חילוף כמוגדר בצו הפיקוח על מצרכים ושירותים (יבוא רכב ומתן שירותים לרכב), התשל"ט-1978.
- 7.16. הזוכה מתחייב להודיע לענבל בכתב על כל מוסך מורשה חדש שנפתח, את העדכון יש לשלוח לכתובת הבאה: ענבל חברה לביטוח בע"מ – אגף רכב ומכרזים, ערבה, קריית שדה התעופה ת.ד. 282, נתב"ג 70100.
- 7.17. הזוכה יודיע למזמין בכתב, ותוך 48 שעות, על כל שינוי במעמדו החוקי, אי יכולתו לעמוד בהתחייבותיו על פי הסכם זה או על כל עניין אחר אשר יש בו כדי להשפיע על מתן השירותים
- 7.18. מובהר כי ההתקשרות עם הספק היא של המזמין בלבד ואין בה או באמור בהסכם זה כדי ליצור כל קשר חוזי או התחייבות כלשהי בין הספק לבין כל גורם אחר שאיננו המזמין.

## **8. שמירת סודיות**

- 8.1. הספק מתחייב לשמור בסוד ולא להעביר, להודיע, למסור, או להביא לידיעת כל אדם, כל ידיעה שתגיע אליו בקשר עם חוזה זה, או בתוקף חוזה זה, תוך תקופת החוזה, לפניו, או לאחר מכן.
- 8.2. הספק מצהיר בזאת, כי ידוע לו, כי אי מילוי התחייבות על-פי סעיף זה, מהווה עבירה לפי חוק דיני העונשין (בטחון המדינה, יחסי חוץ וסודות רשמיים), תשל"ז – 1977.
- 8.3. הספק מתחייב לגרום לכך, שהסודיות כאמור תישמר גם על-ידי עובדיו, מנהליו, סוכניו והמועסקים על ידיו, וכל מי שהחוזה כאמור יובא לידיעתו על-ידי הספק או באמצעותו, ולהחתים אותם על הצהרת סודיות לפיה יתחייבו לא להעביר, להודיע, למסור או להביא לידיעת כל אדם, כל ידיעה שתגיע אליהם בקשר עם חוזה זה, תוך תקופת החוזה, לפניו, או לאחר מכן. התחייבות לשמירת סודיות מצורפת כנספח 1' להסכם זה ומהווה חלק בלתי נפרד ממנו.

## **9. ניגוד עניינים**

- 9.1. הספק מצהיר ומתחייב שאין ולא יהיה לו, במהלך תקופת ההתקשרות בין הצדדים, ניגוד עניינים מכל מין וסוג שהוא, או קשרים עסקיים או קשרים אחרים ביחס לביצוע העבודה.
- 9.2. מבלי לגרוע מכלליות האמור, על הספק לדווח מראש למזמין או לנציג מטעמו על כל כוונה שלו, של מי מעובדיו, להתקשר עם כל גורם כאמור בסעיף זה, ולפעול בהתאם להוראותיו בעניין. המזמין רשאי לא לאשר לקבלן התקשרות כאמור או לתת הוראות אחרות שיבטיחו העדר ניגוד עניינים, והספק יפעל בהתאם להוראות אלו.
- 9.3. הצהרה והתחייבות הספק או מי מטעמו של הספק להימנע ממצב של ניגוד עניינים מצורפת כנספח 2 להסכם זה. התחייבות הספק וחתימת מי מטעמו, אשר יטלו חלק בביצוע העבודה כאמור מהווה תנאי לביצוע העבודה באמצעותם.
- 9.4. על הספק להודיע למזמין או לנציג מטעמו באופן מידי על כל נתון או מצב שבגינם הוא, או מי מטעמו, עלולים להימצא, במישרין או בעקיפין, במצב של ניגוד עניינים, בין תפקידו האמור בהסכם זה לבין עניין אחר, מיד עם היוודע לו הנתון או המצב האמורים.
- 9.5. אם לדעת המזמין, הספק או מי מטעמו, בכל שלב של ביצוע ההסכם, נמצא או עלול להימצא בניגוד עניינים, רשאי המזמין להורות על הפסקת עבודתו של הספק ועל סיום ההתקשרות עימו וכן על חילוט ערבות הביצוע כמשמעותה בהסכם זה, מטעם זה בלבד.

## **10. הוראות קצין בטחון**

- 10.1. הספק מתחייב לקיים את הוראות קצין הביטחון של המשרד, כפי שיימסרו לו.

## **11. מערכת היחסים בין הצדדים**

- 11.1. מוצהר ומוסכם בזה בין הצדדים כי היחסים ביניהם לפי הסכם זה יוצרים יחס בין מזמין לספק המבצע הזמנות, או בין מוכר שירותים וקונה שירותים בלבד, והם אינם יוצרים יחסי עובד - מעביד.
- 11.2. מוצהר ומוסכם בזה כי לספק או למי מעובדיו לא תהיינה זכויות של עובדים אצל המזמין וכי למעט תשלום התמורה כמפורט להלן, הוא לא יהיה זכאי לכל תשלום או הטבה אחרת בקשר להסכם זה ו/או ביטולו, או סיומו, ו/או הפסקתו - מכל סיבה שהיא.
- 11.3. המזמין לא ישלם עבור אנשים המועסקים על-ידי הספק כל תשלום לביטוח לאומי, מס מקביל ויתר הזכויות הסוציאליות.
- 11.4. אין לראות בכל זכות הניתנת למזמין או לנציגו לפקח, להדריך או להכווין את הספק או מי מטעמו, אלא אמצעי להבטיח את ביצוע העבודות כראוי וביצוע הסכם זה במלואו ואין בהם כדי להקים מערכת יחסים של עובד מעביד.
- 11.5. הספק בלבד יהיה אחראי לכל תשלום לשיפוי בגין נזק או פיצויים או כל תשלום אחר המגיע ממנו על פי כל דין לאנשים המועסקים על ידו, או לכל אדם אחר בשם פעולות שביצע.

## **12. תשלום התמורה**

- 12.1. התמורה עבור רכישת כלי הרכב תהיה בהתאם לקבוע בסעיף הצעת המחיר במכרז.
- 12.2. כל התשלומים על פי הסכם זה, בגין רכישת הרכב, ישולמו אך ורק בתקופה של עשרת הימים הבאים החל מהיום ה-15 לכל חודש קלנדארי. תקופה זו תיקרא: "מועד התשלום הממשלתי". תאריך התשלום יהיה כדלקמן:
- 12.2.1. חשבוניות שיוגשו במחצית הראשונה של כל חודש (בימים 1-15, כולל שני ימים אלו): ישולמו בתחילת "מועד התשלום הממשלתי" של החודש העוקב, כלומר ביום העסקים הראשון הבא לאחר ה-15 לחודש העוקב.
- 12.2.2. חשבוניות שיוגשו בין התאריכים 16-24 לכל חודש (כולל שני ימים אלו): ישולמו בין התאריכים 16-24 של החודש העוקב.
- 12.2.3. חשבוניות שיוגשו למזמין בין התאריכים 25-31 לכל חודש (כולל שני ימים אלו): ישולמו ביום העסקים הראשון הבא לאחר ה-24 לחודש העוקב.
- 12.3. התמורה הנזכרת בסעיף זה מהווה תמורה סופית למילוי כל התחייבויות הספק לפי הסכם זה.
- 12.4. הספק יגיש את החשבוניות הנזכרות בסעיף זה כשהן תואמות את הקבוע בנספחי המחירים (נספח ו'-ו'4). כל עיכוב בתשלום הנגרם מאי התאמה לקבוע בנספחי המחירים, לא יהיה בו כדי לחייב את המזמין לפצות על כך את הספק מהסכם זה, ולא תהיה לספק כל טענה בקשר לכך.
- 12.5. המועד לחישוב התשלום יהיה עפ"י מועד קבלת הרכב או מועד קבלת החשבונית המאוחר מבניהם.
- 12.6. עוסק מורשה - תנאי מוקדם לביצוע התשלומים לפי הסכם זה הינו המצאת צילום תעודת עוסק מורשה ברת תוקף על פי חוק מס ערך מוסף, התשל"ו-1976, ובכל שנת כספים במשך קיום הסכם זה אישור מפקיד מורשה או מרואה חשבון, או העתק ממנו, המעיד כי הספק מנהל את פנקסי החשבוניות והרשומות שעליו לנהלם על פי חוק.

### 13. ריבית פיגורים –

13.1. פיגר המזמין בתשלומים לספק, עליו לשלם לספק ריבית חשב כללי בשיעור שנקבע בהוראת החשב הכללי באותה עת.

### 14. תנאי הצמדה:

14.1. כללי ההצמדה המפורטים להלן הם אלה הקבועים על ידי החשב הכללי:

14.2. הגדרות:

14.2.1. תאריך הבסיס – המועד האחרון להגשת הצעות במכרז.

14.2.2. תאריך התחלת הצמדה – המועד שממנו והלאה מחושבת ההצמדה - 18 חודש מתאריך הבסיס – חודש \_\_\_\_\_.

14.2.3. מדד התחלתי – המדד הידוע בתאריך התחלת ההצמדה, מדד חודש \_\_\_\_\_: \_\_\_\_\_.

14.2.4. המדד הקובע – המדד האחרון הידוע ביום מועד ביצוע ההצמדה.

14.2.5. הצמדה שלילית – הצמדה המבוצעת כאשר המדד או הרכב המדדים הקובע ירד אל מתחת לשיעור המדד ההתחלתי.

14.3. המדד - מדד המחירים לצרכן כפי שמתפרסם מעת לעת על ידי הלשכה המרכזית לסטטיסטיקה.

14.4. עקרונות ביצוע הצמדה:

14.4.1. המחירים יוצמדו לשינויים במדד המחירים לצרכן (להלן: "המדד").

14.4.2. סכום ההצמדה שיחושב יתווסף (או יופחת, אם חלה ירידה במדד) לתעריפים שנקבעו בהתקשרות.

14.4.3. ביצוע הצמדה יהיה גם במקרים שבהם מדובר בהצמדה שלילית.

14.4.4. ביצוע ההצמדה יהיה במועד קבלת הטובין.

14.5. מנגנון ביצוע הצמדה

14.5.1. ביצוע ההצמדה יחל לאחר תום 18 חודשים מתאריך הבסיס, למעט במקרה המפורט בסעיף 14.4.3. המדד הידוע ביום זה ייקבע כמדד ההתחלתי.

14.5.2. ההצמדה תתבצע מדי 3 חודשים, כך שההצמדה הראשונה תתבצע בחלוף 21 חודשים מתאריך תחילת הצמדה, ובכל 3 חודשים לאחר מכן.

14.5.3. על אף האמור בסעיף 14.4.1, אם במועד מסוים (להלן: "יום השינוי") במהלך 18 החודשים הראשונים מתאריך הבסיס, יחול שינוי במדד – כך שיהיה גבוה בשיעור של 4% ויותר מהמדד הידוע בתאריך הבסיס, יחל חישוב ההצמדה מנקודה זו ואילך, באופן הבא:

14.5.3.1. המדד הידוע ביום השינוי ייקבע כמדד ההתחלתי.

14.5.3.2. ביצוע ההצמדה ייעשה בחלוף פרק הזמן שנקבע לביצוע הצמדות, כאמור בסעיף 14.4.2 לעיל

14.6. עדכון המחיר ייעשה לאחר פניית הזוכה בכתב. במקרה של איחור, לא ישולם ההפרש בגין האיחור.

14.7. מחירי הבסיס לחישוב מחירי הרכב יהיו בהתאם לקבוע בהצעת הזוכה המהווה חלק בלתי נפרד מחוזה זה.

14.8. הממשלה תהיה רשאית לעדכן מחירים, בנוסף לאמור בסעיף 15.2 להלן, אחר פניה מנומקת ומפורטת של הזוכה.

### **15. עדכון מחירים –**

15.1. התשלום עבור רכישת כלי הרכב יהיה בהתאם להצעה כאמור. מחיר זה יהיה תקף לשנה ולאחר מכן כעבור שנה התשלום יהיה על בסיס המחירון של היבואן בעת מועד קבלת הרכב בהפחתת אחוז ההנחה שהוצע (אחוז ההנחה יישאר קבוע למשך כל תקופת ההסכם).

15.2. התשלום עבור התוספות יהיה בהתאם להצעת המחיר, מחיר זה יהיה תקף למשך כל תקופת ההסכם, לרבות הארכותיו ככל שיהיו.

### **16. שינוי דגם רכב**

16.1. במידה והופסק ייצורו של דגם הרכב שנכלל בהצעת הספק הזוכה, ו/או הוחלף הדגם האמור בדגם חדש של היצרן, המזמין שומר לעצמו את הזכות לרכוש מהזוכה את הדגם החדש המחליף את הדגם שזכה במכרז, וזאת בהתאם לשיקול דעת המזמין ובלבד שהדגם החדש עומד בכל תנאי המכרז. כל שינוי של היצרן בדגם הרכב במהלך ההתקשרות יובא בכתב לידיעת המזמין מיד עם היוודע דבר השינוי.

### **17. העברת ביצוע**

17.1. הספק לא ימסור לאחר כל חלק מחוזה זה, וכן לא ייתן המחאת זכות בקשר עם חוזה זה, אלא אם כן ניתנה לכך הסכמת המזמין מראש ובכתב. ניתנה הסכמת המזמין כאמור, לא יהיה בכך כדי לשחרר את הספק מאחריות ומהתחייבויות או מחובה כלשהי על פי כל דין ולפי הסכם זה.

17.2. הספק איננו רשאי להעביר ו/או להסב ו/או להעניק את זכויותיו וחובותיו על פי הסכם זה, כולן או מקצתן, לאחר, או לשתף אחר בביצוע העבודות, אלא אם כן ניתנה לכך הסכמת המזמין מראש ובכתב. ניתנה הסכמת המזמין כאמור, לא יהיה בכך כדי לשחרר את ספק מהתחייבות ואחריות או חובה כלשהי על פי כל דין ולפי הסכם זה.

### **18. תרופות**

18.1. לא עמד הספק בהתחייבויותיו על פי הסכם זה מכל סיבה שהיא, ולא תיקן את ההפרה תוך 7 ימים מקבלת התראה בכתב מן המזמין, רשאי המזמין לפי שיקול דעתו להפסיק את ביצוע העבודה ו/או הרכישות או כל חלק מהן ללא כל התראה נוספת, או לבטל את ההסכם, וזאת מבלי לגרוע מזכות המזמין לשיפוי הנאמר בהסכם זה או על פי כל דין.

18.2. הפר הספק את ההסכם הפרה יסודית, יהיה המזמין רשאי להפסיק את ביצוע ההסכם ללא כל התראה מראש, ולבטל את ההסכם, וזאת מבלי לגרוע מזכות המזמין לשיפוי הנאמר בהסכם זה או על פי כל דין. מבלי לפגוע בכלליות האמור לעיל, מובהר בזאת כי כל איחור בלוח הזמנים הקבוע לפי הסכם זה ייחשב כהפרה יסודית של ההסכם.

18.3. נוכח הספק לדעת כי קיימת אפשרות מסתברת כי לא יוכל לעמוד בהתחייבויותיו, כולן, או מקצתן, מכל סיבה שהיא, או כי לא יוכל לעמוד במועדים או בהזמנות שנקבעו בהסכם זה,

יודיע על כך מיד בעל פה ובפקסימיליה לנציג המזמין. הודיע הספק כאמור, רשאי המזמין לפי שיקול דעתו להפסיק את ביצוע ההסכם או כל חלק ממנו, ויחולו הוראות סעיף זה בשינויים המחויבים.

18.4. החלטת המזמין בדבר הפסקת העבודות על ידי הספק, כאמור לעיל, אין בה כדי לפטור את הספק ממסירת אותו חלק של העבודה שבוצע על ידו לידי המזמין, או משטרת ישראל, מיד עם הצגת דרישה כזו.

18.5. במקרה שהתגלתה תקלה אפידמית - כהגדרתה לעיל - ביותר מ 5 רכבים מסוג הרכב שהציע הזוכה ושזכה במסגרת המכרז, רשאי המזמין להחליט על השהיית או הפסקת ההתקשרות עם הזוכה.

18.6. במקרה של תקלה אפידמית בדגם רכב שנרכש במסגרת המכרז, ולאחר שבוצעו 3 טיפולים שנועדו לתקן את התקלה האפידמית, הספק מתחייב להעמיד לרשות המזמין, על חשבונו, רכב חלופי – כהגדרתו לעיל – וזאת לתקופה של שלושה חודשים. בנוסף, במקרה זה המזמין יהא רשאי להעביר את הרכב למכירה במסגרת מכרזי המכירה של מינהל הרכב והספק מתחייב לשלם למינהל הרכב את הפער שבין מחיר המכירון של הרכב על פי מחירון לוי יצחק ובין מחיר המכירה בפועל. יובהר, כי המזמין אינו מתחייב לרכוש מהספק רכב נוסף במקום הרכב שהועבר למכירה.

18.7. אין באמור בסעיף זה כדי לגרוע מזכות המזמין לכל סעד אחר על פי הסכם זה או על פי כל דין בגין ההפרה.

## **19. פיצויים מוסכמים**

19.1. כלי רכב שלא עמדו בדרישות המכרז או שנתגלה בהם תקלה אפידמית יראו אותם כאילו לא סופקו ואם לא תיקן הספק את הטעון תיקון כך שכלי הרכב יעמדו בכל דרישות המכרז וההסכם יסופקו למזמין במועד הקבוע לכך יחויב בפיצויים בסך 250 ₪ עבור כל יום איחור לכל כלי רכב המצוין בהזמנה עד למועד האספקה של כלי רכב התואמים את דרישות המכרז וההסכם. סכום הפיצויים האמור יוצמד למדד המחירים לצרכן החל מהיום הראשון של ההפרה או העיכוב לפי סעיף זה ועד ליום תשלום הסכום האמור בפועל.

19.2. מובהר בזאת, כי הפיצוי המוסכם ישתלם בגין כל יום איחור באספקת כלי רכב התואמים את דרישות המכרז וההסכם ובגין כל רכב שצוין בהזמנה. הפיצויים על פי סעיף זה הינם כפיצוי מוסכם, מוערך מראש של הנזקים שייגרמו למזמין בגין איחור בביצוע העבודות או בגין הפרה אחרת של הוראות ההסכם, וגביית הסכומים תעשה בלא צורך בהוכחת נזק.

19.3. למען הסר ספק, מצהיר הספק שהוא מודע לחשיבות העמידה בלוח הזמנים שנקבעו, שכן כל איחור במועדים יגרום למזמין נזקים חמורים, שיחייבו את הספק בפיצויים המוסכמים הקבועים לעיל, מבלי לגרוע מיתר הסעדים המוקנים למזמין על פי הסכם זה או על פי כל דין.

19.4. אין בהסכמה על פיצויים בסעיף זה כדי להשפיע על זכות המזמין לכל תרופה אחרת בגין הפרת ההסכם, לרבות פיצויים בגין נזק, ובכלל זה נזקים בפועל שמעבר לפיצויים המוסכמים, אף אם נגבו בדרך של קיזוז או חלוט הערבות הבנקאית.

## **20. קיזוז, ניכוי ועכבון**

- 20.1. מבלי לגרוע מזכויות המזמין לכל סעד אחר על פי הסכם זה או על פי כל דין, רשאי המזמין לקזז ו/או לעכב אצלו תשלומים אשר יגיעו לספק או כל סכום מהם כנגד סכומים אשר יגיעו למזמין מאת הספק.
- 20.2. מבלי לפגוע בכלליות האמור לעיל, בכל מקרה של גרימת נזק למזמין על ידי הספק, בין במישרין ובין בעקיפין, תהיה למזמין זכות לעכב ו/או לקזז מתוך הכספים שיגיעו לספק את כל הסכומים שהמזמין עלול לשאת בהם במקרה כזה, לפי שיקול דעתו של המזמין.
- 20.3. המזמין רשאי לנכות כל סכום, או חלק ממנו, הרשום בחשבוניות שהספק הגיש, אם המחיר אינו לפי תנאי הסכם זה.

## **21. תרופות מצטברות**

- 21.1. התרופות, לרבות זכות הקיזוז והחלוט, וכל הפעולות שהורשה המזמין בהסכם זה לעשות בתגובה להפרת ההסכם בידי הספק, הן מצטברות, ואין בכל הוראה בהסכם זה כדי לשלול את זכותו של המזמין לכל סעד או תרופה בהתאם להסכם זה או על פי כל דין.

## **22. ערבות**

- 22.1. בתוך 30 ימי עבודה מיום קבלת ההודעה על הזכייה, יפקיד הזוכה ערבות בנקאית (או ערבות של מבטח כמשמעותו בחוק הפיקוח על שירותים פיננסיים (ביטוח), התשמ"א-1981) בלתי מותנית ובלתי מוגבלת בתנאים, לפקודת מינהל הרכב הממשלתי, משרד האוצר, בהתאם לסלים כלהלן:
- 22.1.1. סך של 3,000,000 ₪ לסל 1.
- 22.1.2. סך של 300,000 ₪ לסל 2.
- 22.1.3. סך של 400,000 ₪ לסל 3.
- 22.1.4. סך של 1,000,000 ₪ לסל 4.
- 22.1.5. סך של 75,000 ₪ לסל 5.
- 22.2. הסכומים יכללו מע"מ, יהיו צמודים למדד המחירים לצרכן הידוע במועד הפקדת הערבות ויהיו בתוקף עד לתקופה של שנתיים ו-60 ימים מיום החתימה (להלן: "ערבות ביצוע").
- 22.3. ערבות הביצוע תשמש להבטחת קיום מלוא התחייבויות ספק על פי הסכם זה.
- 22.4. מתן הערבות כאמור, על כל התנאים המפורטים ואישורה בידי המזמין כמתאימה לדרישותיו, מהווה תנאי מוקדם להיכנס הסכם זה לתוקף.
- 22.5. הערבות תוגש בנוסח המצורף בנספח ח', ח'1, ח'2, ח'3 ח'4.
- 22.6. במקרה שהסכם זה יוארך על פי האופציה הנתונה למזמין לפי סעיף 3.4.2 לתנאי המכרז, מתחייב הספק להאריך את תוקפה של הערבות עד ל-60 יום לאחר תום תקופת ההתקשרות הנוספת.
- 22.7. הערבות תהיה ניתנת לחלוט על ידי המזמין לצורך גביית תשלום פיצויים מוסכמים, לצורך גביית פיצויים אחרים המגיעים למזמין עקב הפרת ההסכם על ידי הספק, או לצורך כל תשלום אחר המגיע למזמין מהספק.

22.8. מובהר בזאת כי חלוט הערבות לא ייחשב כמלוא תשלום הפיצויים המוסכמים מאת הספק למזמין. במידה וסכום הערבות נמוך מגובה הפיצויים המוסכמים אשר מגיעים למזמין, יהיה זכאי המזמין לקבל מן הספק את ההפרש בין הסכום ששולם עקב חלוט הערבות לבין מלוא סכום הפיצויים המוסכמים.

22.9. הערבות תוחזר לספק לאחר גמר ביצוע כל העבודות ואישור המזמין כי העבודות בוצעו לשביעות רצונו המלאה.

## **23. תנאים יסודיים**

23.1. התנאים הקבועים בסעיפים 4 – 10, 15 – 22, ו- 24 – 25 הינם תנאים יסודיים בהסכם זה.

## **24. אחריות**

- 24.1. אחריות הספק לכלי הרכב תהיה בהתאם להצעתו בטופס הצעת המחיר (נספח ו).
- 24.2. על התקנת מתקון נוסף שיבוצע בכלי הרכב במסגרת דרישות המפרט תינתן אחריות הספק המתקין, באמצעות הזוכה.
- 24.3. מינהל הרכב יודיע לספק, מראש ובכתב, על התקנות שיבוצעו לאחר מסירתו למזמין, הספק יבדוק שההתקנה אינה משבשת את מערכות הרכב ויאשר אותם. התקנות שאושרו על ידי הספק לא יפגעו באחריות של הרכב כפי שהציע הספק בהצעתו.
- 24.4. הספק יעביר למזמין או למי מטעמו את כל הדיווחים על התיקונים שנעשו במסגרת האחריות על כלי הרכב כמפורט בסעיף זה, למזמין תהיה הזכות לפקח על טיב התיקונים במוסכים במסגרת האחריות באמצעות מפקח טכני מטעמו.
- 24.5. הספק יהיה האחראי הבלעדי והיחיד לכל נזק ו/או אובדן שייגרם כתוצאה מביצוע העבודות, למזמין ו/או לרכוש ו/או לצד ג' כלשהו לרבות נזק ואובדן שייגרם בידי עובדים ו/או כל מי שבא מכוחו או מטעמו של ספק.
- 24.6. הספק ישלם למזמין או לצד שלישי, דמי נזק ו/או פיצוי מלא על כל נזק ו/או אובדן, כאמור לעיל, כתוצאה מביצוע העבודות וכל הקשור בהן.
- 24.7. בנוסף לאמור לעיל, הספק יישא באחריות להוצאות בגין האובדן ו/או הנזק שנגרם לרכב מסיבה כלשהי בתקופת המצאות באזור העבודה של הספק, או בעת נסיעת מבחן, אף אם האובדן ו/או הנזק נגרם מסיבות שאינן תלויות בספק.
- 24.8. המזמין, עובדיו והבאים מכוחו לא יישאו בכל תשלום, הוצאה, אובדן, או נזק מכל סוג שייגרם לספק ו/או לעובדיו ו/או לכל מי שבא מכוחו עקב קיום חוזה זה.
- 24.9. במידה שתיגרמנה למזמין הוצאות כלשהן הנובעות ממעשי הספק, עובדיו שליחיו או מי שבא מכוחו או מטעמו או ממחדל כאמור, מתחייב הספק לשפות את המזמין בעבור כל תביעה או הוצאה שנגרמה לו כאמור. אלא אם כן נגרמו עקב מעשה רשלני של הממשלה או אחר הפועל מטעמה.
- 24.10. הספק מתחייב בזאת לשאת באחריות ובחבות בלעדית, וכן בנטילת ייצוג משפטי כלפי מי מעובדיו, ו/או הפועלים בשמו, או מטעמו או לכל צד שלישי (להלן-"הניזוק") לכל פגיעה ו/או

נזק גוף שנעשו תוך כדי ביצוע העבודות נשוא הסכם זה, אף אם תהיה להם עילת תביעה נגד המזמין.

24.11. הספק מתחייב בזאת לשאת באחריות ובחבות מלאה ובלעדית וכן בנטילת ייצוג משפטי כלפי הניזוק והמוסד לביטוח לאומי, באם הפגיעה בו הוכרה כתאונת עבודה על ידי המוסד לביטוח לאומי.

24.12. הספק מתחייב בזאת לשאת באחריות ובחבות מלאה ובלעדית וכן בנטילת ייצוג משפטי כלפי הניזוק והמוסד לביטוח לאומי, באם הפגיעה בו הוכרה כתאונת עבודה על ידי המוסד לביטוח לאומי.

24.13. מבלי לפגוע בנטילת האחריות וחבות בלעדית על ידי הספק לפי הסכם זה, יבטח הספק את האחריות וחבות זו, בגבולות אחריות סבירים ובתנאי הכיסוי המקובלים, בין על ידי ביטוח מיוחד לעניין זה, ובין על ידי הביטוח הרגיל של הספק, והוא מתחייב להוסיף את מדינת ישראל כמבוטח נוסף, לעניין חבות זו בלבד, תוך ויתור חברת הביטוח על זכות שייבוב כלפי המדינה וכלפי הפועלים מטעמה למעט כלפי מי שגרם נזק לרכב בכוונת זדון. פוליסות הביטוח האמורות יומצאו לממשלה לפי דרישה.

## **25. ויתור**

25.1. שום ויתור, הנחה, הימנעות מפעולה או ארכה לא יחשבו כוויתור של המזמין לפי הסכם זה ולא ימנעו תביעה על ידו, אלא אם כן נעשו במפורש ובכתב ונחתמו על ידי המזמין.

25.2. ויתור המזמין על הפרת הוראה מהוראות הסכם זה, לא ייראה הוויתור כוויתור על כל הפרה אחרת של אותה הוראה או הוראה אחרת.

## **26. שמירה על הוראות החוק**

26.1. הספק מתחייב לשמור בקפדנות על הוראות כל דין החל בקשר לביצוע העבודות.

26.2. הספק מצהיר כי חלה עליו בלבד האחריות הבלעדית והמוחלטת בנוגע לכל תביעה ו/או דרישה באשר לאי שמירת דינים והוא משחרר בזאת את המזמין מכל תביעה ו/או דרישה כאמור בין אם הפרת הוראת דין נעשתה על ידו ובין אם נעשתה ע"י אחר מטעמו.

## **27. עדיפות במסמכים**

27.1. בכל מקרה של סתירה בין הוראות חוברת המכרז או ההצעה לבין הסכם זה, יחולו הוראות הסכם זה; בכל מקרה של סתירה בין הוראות חוברת המכרז לבין ההצעה, יחולו הוראות חוברת המכרז; על אף האמור לעיל, התניות שהסכים להן הספק בהצעה מעבר לדרישות המפרט, לרבות בעניין שיפור השירות, יחייבו את ספק, אם תבוא דרישה לכך מאת המזמין.

## **28. הצהרת הספק**

28.1. הספק מצהיר כי הוא הבעלים/ מנהלים חוקיים של ..... - והוא רשאי ומוסמך לחתום על החוזה בשם החברה.

## **29. שינויים**

כל שינוי בהוראת הסכם זה ייעשה בהסכמת שני הצדדים, ובכתב.

**30. כתובות הצדדים והודעות**

- 30.1. כתובת המזמין: מינהל הרכב הממשלתי, רח' בית הדפוס 12 גבעת שאול ירושלים
- 30.2. כתובת ספק: \_\_\_\_\_.
- 30.3. שם האחראי מטעם ספק לקשר ישיר עם המזמין: \_\_\_\_\_; טלפון: \_\_\_\_\_; פקס: \_\_\_\_\_; דוא"ל: \_\_\_\_\_.
- 30.4. כל הודעה שתיתן על ידי צד להסכם זה למשנהו בקשר עם הסכם זה תועבר בהתאם לפרטים שלעיל. הודעה כאמור תחשב כאילו נמסרה בתום 48 שעות ממועד שליחתה בדואר רשום או בתום 48 שעות ממועד שליחתה בפקס או במועד מסירתה ביד.

**31. הרשאה תקציבית**

- 31.1. נציגי המזמין החתומים על הסכם זה מצהירים בזה כי ההוצאות וההרשאות להתחייב כרוכות בביצוע הסכם זה תוקצבו בחוק התקציב השנתי לשנת התקציב הנוכחית.

**32. מקום שיפוט ייחודי**

- 32.1. תובענה בקשר להסכם זה תוגש אך ורק לבית המשפט המוסמך בירושלים

**ולראיה באו הצדדים על החתום:**

ספק	המזמין
_____ תפקיד	מנהל מינהל הרכב הממשלתי מר יהודה קיסר
_____ חתימה	_____ חתימה
_____ חותמת	חשב משרד האוצר מר איסמעיל חסן
	_____ חתימה

**התחייבות לשמירת סודיות**

שנערכה ונחתמה ב \_\_\_\_\_ ביום \_\_\_\_\_ בחודש \_\_\_\_\_ בשנת 2016

על ידי:

\_\_\_\_\_  
 ת.ז. \_\_\_\_\_  
 מרח' \_\_\_\_\_

**הואיל** ומינהל הרכב הממשלתי בשם מדינת ישראל רוכש כלי רכב במסגרת מכרז 4-2015.

**הואיל** והנני מועסק בקשר למכרז הנ"ל;

**הואיל** והנני עשוי להיחשף למידע עליו מעוניינת מדינת ישראל להגן;

**לפיכך הנני מתחייב כלפי מדינת ישראל כדלקמן:**

**1. הגדרות**

בהתחייבות זו תהיה למונחים הבאים המשמעות המופיעה לצידם:

**"העבודות"** - ביצוע העבודות המפורטות במכרז.

**"המכרז"** - מכרז מס' 4-2015 לרכישת כלי רכב במספר סלים.

**"מידע"** - כל מידע (Information), ידע (Know-How), ידיעה, מסמך, תכתובת, תוכנית, נתון,

מודל, חוות דעת, מסקנה וכל דבר אחר כיוצ"ב הקשור או הנוגע למתן השירותים/הספקת הטובין בין בכתב ובין בע"פ בכל צורה או דרך של שימור ידיעות בצורה חשמלית, אלקטרונית, אופטית, מגנטית או אחרת.

**"סודות מקצועיים"** - כל מידע אשר יגיע לידי הזוכה או מי מטעמו בקשר לאספקת הטובין וביצוע העבודות במסגרת המכרז, בין אם נתקבל במהלך האספקה או ביצוע העבודות במסגרת המכרז או לאחר מכן, לרבות ומבלי לפגוע בכלליות האמור לעיל: מידע אשר ימסר ע"י המזמין, כל גורם אחר או מי מטעמו.

**2. שמירת סודיות**

הנני מתחייב לשמור את המידע בסודיות מוחלטת ולעשות בו שימוש אך ורק לצורך ביצוע העבודות. למען הסר ספק, ומבלי לפגוע בכלליות האמור, הנני מתחייב לא לפרסם, להעביר, להודיע, למסור או להביא לידיעת כל אדם את המידע ו/או הסודות.

הנני מצהיר כי ידוע לי שאי מילוי התחייבויותיי מהוות עבירה לפי פרק ז' (ביטחון המדינה, יחסי חוץ וסודות רשמיים) לחוק העונשין, תשל"ז - 1977.

ולראיה באתי על החתום: \_\_\_\_\_

נספח 2' לנספח ההתקשרות**התחייבות להעדר ניגוד עניינים בקשר עם מכרז פומבי 4-2015.**

שנערכה ונחתמה ב \_\_\_\_\_ ביום \_\_\_\_\_ בחודש \_\_\_\_\_ 2015

על ידי:

\_\_\_\_\_

ת.ז. \_\_\_\_\_

מרח' \_\_\_\_\_

הואיל ומינהל הרכב הממשלתי בשם מדינת ישראל התקשר עימי בהסכם לרכישת רכב במסגרת מכרז 4-2015 (להלן: "המכרז"); והואיל והנני מועסק בקשר למכרז הנ"ל; והואיל והנני עשוי להימצא במצב של ניגוד עניינים במסגרת אספקת הטובין וביצוע העבודה (להלן ביצוע העבודה) ולאחריה; לפיכך הנני מתחייב כלפי מדינת ישראל כדלקמן:

1. הנני מצהיר ומתחייב שאין ולא יהיה לי, במהלך תקופת ביצוע העבודה, ניגוד עניינים מכל מין וסוג שהוא ו/או קשרים עסקיים או קשרים אחרים עם גורמים אחרים בעלי עניין בקשר לביצוע העבודה.
2. הנני מצהיר ומתחייב שלא אייצג או אפעל מטעם כל גורם שהוא בתחום או בקשר עם ביצוע העבודה, למעט מטעם המזמין, במהלך תקופת ביצוע העבודה, אלא אם כן התקבל לכך אישור מראש ובכתב של המזמין.
3. הנני מתחייב להודיע לספק ו/או למזמין באופן מידי על כל נתון או מצב שבעיניי, אני עלול להימצא במצב של ניגוד עניינים, מיד עם היוודע לי הנתון או המצב האמורים.
4. הנני מצהיר ומתחייב לדווח מראש למזמין על כל כוונה שלי, להתקשר עם כל גורם כאמור בסעיף 2-3 לעיל, בניגוד להתחייבויותי בסעיפים אלו, ולפעול בהתאם להוראותיו בעניין. המזמין רשאי לא לאשר לי התקשרות כאמור או לתת הוראות אחרות שיבטיחו העדר ניגוד עניינים, והנני מתחייב כי אפעל בהתאם להוראות אלו, בהקשר זה.

תאריך:

לראיה באתי על החתום:

\_\_\_\_\_

\_\_\_\_\_

ר' בכסלו  
 התשע"ו  
 18  
 בנובמבר  
 2015  
 מה. 2015-51075

**מדינת ישראל  
 משרד האוצר - החשב הכללי  
 מינהל הרכב הממשלתי**

**מכרז מרכזי פומבי מספר  
 4-2015**

**לרכישת כלי רכב פרטיים מנוע בנזין/דיזל  
 לרמות של סמנכ"ל, משנה למנכ"ל,  
 מנכ"ל וכלי רכב היברידיים**

**אוקטובר 2015**

מסמך זה הינו רכוש מדינת ישראל כל הזכויות שמורות למדינת ישראל המידע הכלול בו לא יפורסם, לא ישוכפל, ולא יעשה בו שימוש מלא, או חלקי, לכל מטרה שהיא מלבד מענה על מכרז מרכזי זה.



## תוכן העניינים

מס' עמוד	סעיף
4	25. רקע
5	26. הגדרות
6	27. תיאור כללי של המכרז
8	28. רכישת חוברת המכרז
9	29. תנאים מוקדמים להשתתפות במכרז
10	30. מסמכים ואישורים שיצורפו למכרז
14	31. הצעת המחיר
15	32. אופן הגשת ההצעה
16	33. מועד פקיעת ההצעה
16	34. חלוט ערבות
16	35. הליכי סיכום
20	36. מסמכים ואישורים שיידרשו מהזוכה
21	37. חילוט ערבות ביצוע
22	38. שיתוף פעולה תעשייתי
22	39. רכש הרכב
22	40. תחזוקה
22	41. התחייבות הזוכה
23	42. תמורה
25	43. תנאי הצמדה
26	44. זכויות המזמין
28	45. שינויים השמטות ותוספות
28	46. זכויות עיון בהצעת הזוכה
29	47. מקום שיפוטי יחיד
29	48. שאלות או הבהרות למכרז
	<b>נספחים</b>
30	נספח א' – מפרט טכני של 1
32	נספח א'1 – מפרט טכני של 2
34	נספח א'1.1- מפרט ארגז אחורי לסטיישן
37	נספח א'2 – מפרט טכני של 3.
39	נספח א'3- מפרט טכני של 4
41	נספח א'4- מפרט טכני של 5

43	נספח ב' - ערבות מכרז סל 1
44	נספח ב'1 - ערבות מכרז סל 2
45	נספח ב'2 - ערבות מכרז סל 3
46	נספח ב'3 - ערבות מכרז סל 4
47	נספח ב'4 - ערבות מכרז לסל 5
48	נספח ג' - הצהרת הספק להבנת המכרז
49	נספח ד' - תצהיר העסקת עובדים זרים
50	נספח ה' - הצעת מציע למכרז
52	נספח ו' - נספח מחירים-הצעת מחיר סל 1.
54	נספח ו'1 - נספח מחירים-הצעת מחיר סל 2.
56	נספח ו'2 - נספח מחירים-הצעת מחיר סל 3.
58	נספח ו'3 - נספח מחירים-הצעת מחיר סל 4.
60	נספח ו'4 - נספח מחירים - סל 5
62	נספח ז' - נתונים טכניים סל 1, סל 2, סל 3, סל 4
64	נספח ח' - ערבות זוכה סל 1
65	נספח ח'1 - ערבות זוכה סל 2
66	נספח ח'2 - ערבות זוכה סל 3.
67	נספח ח'3 - ערבות זוכה סל 4.
68	נספח ח'4 - ערבות זוכה סל 5
69	נספח ט' - טופס מילוי נתוני תחזוקה סל 1, 2, 3, 4, 5
73	נספח י' - תצהיר בדבר אי תיאום הצעות במכרז
75	נספח יא' - נספח התקנות לקשר
81	נספח יא'1- נספח קופסה ירוקה
83	נספח יב' - רכישות גומלין
89	נספח יג' - נספח הסכם רכישה
103	נספח 1 להסכם - הצהרת סודיות
104	נספח 2 להסכם - התחייבות להיעדר ניגוד עניינים

## מכרז פומבי 2015-4 לרכישת כלי רכב פרטיים מנוע בנזין/דיזל לרמות של סמנכ"ל, רכב סטיישן, משנה למנכ"ל, מנכ"ל ומקבילים ורכב היברידי

מדינת ישראל, באמצעות מינהל הרכב הממשלתי (להלן: "המזמין") מזמינה בזאת יבואני רכב להגיש הצעות לרכישת כלי רכב ב-5 סלים:

- ז. סל 1 – רכב מקבוצת רישוי 3 עם מנוע בנזין/דיזל ו-4/5 דלתות; מחיר המחירון הרשמי של הרכב לא יפחת מ-120,001 ₪ ולא יעלה על 141,000 ₪, עבור דרגת סמנכ"ל, נצ"מ, גנ"מ ומקבילים.
- ח. סל 2 – רכב מקבוצת רישוי 3 עם מנוע בנזין/דיזל מסוג סטיישן; מחיר המחירון הרשמי של הרכב לא יפחת מ-120,001 ₪ ולא יעלה על 141,000 ₪.
- ט. סל 3 – רכב עם מנוע בנזין/דיזל ו-4-5 דלתות; מחיר המחירון הרשמי של הרכב לא יפחת מ-141,001 ₪ ולא יעלה על 159,000 ₪, עבור דרגת משנה למנכ"ל, תנ"צ, תג"ד ומקבילים.
- י. סל 4 – רכב עם מנוע בנזין/דיזל מחיר המחירון הרשמי של הרכב לא יפחת מ-170,000 ₪ ולא יעלה על 200,000 ₪, עבור דרגת מנכ"ל, ניצב ומקבילים.
- יא. סל 5- כלי רכב היברידיים מחיר המחירון הרשמי של הרכב לא יפחת מ-175,001 ₪ ולא יעלה על 230,000 ש"ח.
- יב. הכול בהתאם לנספחים א', א'1, א'2, א'3 ו-א'4 למכרז זה, ובתוספת ההתקנות המפורטות בנספח - לפי דרישה.

### 25. רקע

- 25.1 מפורסם בזאת מכרז לרכישת כלי רכב ב-5 סלים כמפורט לעיל.
- 25.2 המכרז יכלול שילוב של שני מכרזים נפרדים בדרוג. הראשון (הנוכחי), מכרז לרכישת כלי רכב להלן "מכרז הרכש", והשני, מכרז לקבלת שרותי תחזוקה, יפורסם בהמשך על ידי ענבל חברה לביטוח בע"מ (להלן: "ענבל"), זאת לאחר שמינהל הרכב הממשלתי יעביר לענבל את רשימת הדגמים שעברו לשלב השני של מכרז הרכב (להלן: "מכרז התחזוקה"). (פירוט לגבי הליכי המכרזים המשולבים ראה להלן בסעיף 11).
- 25.3 לוח זמנים למכרז:

התאריך (ים)	הפעילות
15.10.2015	מועד פרסום המכרז
15.10.2015	חוברת המכרז תימכר החל מיום
15.11.2015	המועד האחרון לשאלות הבהרה
22.11.2015	המועד למענה עורך המכרז לשאלות הבהרה
30.11.2015	המועד האחרון להגשת ההצעות לתיבת המכרזים
30.11.2016	תוקף ההצעה וערבות המכרז יעמדו בתוקף עד ליום

במקרה של סתירה בין תאריכים אלה לבין תאריכים אחרים המופיעים בגוף המכרז יקבעו התאריכים בטבלה זו.

25.4 המזמין שומר לעצמו את שיקול הדעת הבלעדי לשנות ו/או לדחות כל אחד מהמועדים המנויים לעיל בהודעה שתשלח לספקים, ולא תהיה למי מהספקים כל טענה ו/או דרישה בקשר לכך.

## 26. הגדרות

- 26.1 סל- קבוצת כלי רכב בשלמותה העונה לכל דרישות המפרטים הטכניים הנדרשים בסל.
- 26.2 סל 1 - כלי רכב לבעלי התפקידים הבאים: סמנכ"ל, נצ"מ, גנ"מ ומקבילים. העומדים בדרישות המפרט בנספח א'.
- 26.3 סל 2 - כלי רכב מסוג סטיישן העומדים בדרישות המפרט בנספח א'1.
- 26.4 סל 3 - כלי רכב עבור בעלי התפקידים הבאים: משנה למנכ"ל, תנ"צ, תג"ד ומקבילים. העומדים בדרישות המפרט בנספח א'2.
- 26.5 סל 4 - כלי רכב עבור בעלי התפקידים הבאים: מנכ"ל, ניצב, גונדר ומקבילים. כלי רכב העומדים בדרישות המפרט בנספח א'3.
- 26.6 סל 5 - כלי רכב היברידיים העומדים בדרישות המפרט בנספח א'4.
- 26.7 "דגם" - דגם הרכב ורמת הגימור הנדרשים לסלים השונים.
- 26.8 "הסכם ההתקשרות" - הסכם ההתקשרות לאספקת הטובין המצורף כנספח יג' למכרז זה. לא יהיה ניתן להתחשב בכל שינוי בהסכם זה וההסכם ייקרא בנוסח המצורף למכרז זה, אלא אם השינוי נערך על-ידי המזמין.
- 26.9 "הצעה" - תשובת המציע שהוגשה למזמין כמענה למכרז.
- 26.10 "ועדת המכרזים" - ועדת המכרזים הבין-משרדית לענייני רכב שבמינהל הרכב הממשלתי.
- 26.11 "זוכה" - מציע/ים אשר ייבחר/ו על ידי ועדת המכרזים לספק את הטובין לפי מכרז זה.
- 26.12 "מזמין" - מינהל הרכב הממשלתי/ ועדת המכרזים, מינהל הרכב הממשלתי.
- 26.13 "מכרז" - מכרז מספר 4-2015 לרכישת כלי רכב פרטיים מנוע בנזין/דיזל לרמות של סמנכ"ל, רכב סטיישן, משנה למנכ"ל, מנכ"ל ומקבילים עבור משרדי הממשלה, על נספחיו, לרבות קבצי הבהרות, אם יהיו כאלה.
- 26.14 "מציע" - רוכש מסמכי המכרז המגיש הצעה כמענה למכרז
- 26.15 "משרדי הממשלה" - משרדי הממשלה או יחידות הסמך.
- 26.16 "ספק" - רוכש מסמכי המכרז.
- 26.17 "ספק חוץ" - יצרן, ספק או יבואן של טובין מיובאים, או ספק של עבודה שאינה מבוצעת בארץ - בין בעצמם ובין באמצעות אחרים (כהגדרתו בתקנות חובת המכרזים) (חובת שיתוף פעולה תעשייתית), התשס"ז-2007).
- 26.18 "ענבל" - חברה לביטוח בע"מ אשר אחראית על פרסום וטיפול במכרז התחזוקה.
- 26.19 תקלה אפידמית:
- 26.19.1 תקלה שחוזרת על עצמה ב-5 כלי רכב ומעלה מאותו דגם בתוך 12 חודשים מהתקלה הראשונה; או תקלה שחוזרת על עצמה באותו כלי רכב 3 פעמים ומעלה בתוך 12 חודשים מהתקלה הראשונה;

26.19.2 תקלות שונות שבעקבותיהן נדרש כלי הרכב להגיע למוסד לתיקונים מעל 3 פעמים בין טיפול לטיפול (למעט טיפולים שוטפים נורות ואביזרים שונים).

26.20 רכב חלופי: רכב שיסופק למזמין או לנציגו באחריות היבואן הזוכה, במקרה של תקלה אפידמית כמפורט בסעיף 2.19.1 או בשל שהייה ממושכת במוסד כמפורט בסעיף 2.19.2 ;

26.20.1 הרכב החלופי יעמוד בתנאי המפרט הטכני (בהתאם לדרישות המכרז ללא ההתקנות) של הרכב התקול לפחות מאותו הסל

26.20.2 ברכב החלופי יורשה לנהוג כל נהג מטעם המזמין ללא שום מגבלות לרבות נסועה בק"מ.

26.20.3 על הזוכה לדאוג, על חשבונו, לקיומם של כל הביטוחים הנדרשים שיחולו על כל נהג מטעם המזמין ובכלל זאת ביטוח חובה, ביטוח מקיף כולל הגנה משפטית כמקובל וביטול השתתפות עצמית.

26.21 מפקח טכני – בוחן רכב מטעם מינהל הרכב הממשלתי/ענבל/מדינת ישראל שתפקידו לפקח על טיב התיקונים והטיפולים במוסכים, ולממש את אחריות היבואן/ספק.

## 27. תיאור כללי של המכרז

### 27.1 כללי

- 27.1.1 המכרז הנו לרכישת כלי רכב ב-5 סלים :
- 27.1.2 סל 1 - כלי רכב לבעלי התפקידים הבאים: סמנכ"ל, נצי"מ, גנ"מ ומקבילים, שמחיר המחירון הרשמי שלהם לא יפחת מ-120,001 ₪ ולא יעלה על 141,000 ₪, ועליהם לעמוד בדרישות המפרט בנספח א' ונספח ו'
- 27.1.3 סל 2- כלי רכב לבעלי התפקידים הבאים: סמנכ"ל, נצי"מ, גנ"מ מקבילים ויחידות מקצועיות, מסוג סטיישן, שמחיר המחירון הרשמי שלהם לא יפחת מ-120,001 ₪ ולא יעלה על 141,000 ₪, ועליהם לעמוד בדרישות המפרט בנספח א' ונספח ו'1.
- 27.1.4 סל 3 – כלי רכב עבור בעלי התפקידים הבאים: משנה למנכ"ל, תני"צ, תג"ד ומקבילים, שמחיר המחירון הרשמי שלהם לא יפחת מ-140,001 ₪ ולא יעלה על 159,000 ₪ ועליהם לעמוד בדרישות המפרט בנספח א'3 ונספח ו'3.
- 27.1.5 סל 4 – כלי רכב עבור בעלי התפקידים הבאים: מנכ"ל, ניצב, גונדר ומקבילים, שמחיר המחירון הרשמי שלהם לא יפחת מ-170,000 ₪ ולא יעלה על 200,000 ₪, ועליהם לעמוד בדרישות המפרט בנספח א'3 ונספח ו'3.
- 27.1.6 סל 5- כלי רכב היברידיים עבור בעלי תפקידים בכירים, שמחיר המחירון הרשמי שלהם לא יפחת מ-175,001 ₪ ולא יעלה על 230,000 ₪, ועליהם לעמוד בדרישות המפרט בנספח א'4 ונספח ו'4.

## 27.2 פעילות כלי הרכב

- 27.2.1 כלי הרכב בסל 1 ו-2 מיועדים למינהל הרכב הממשלתי, למשטרת ישראל, שב"ס, רשות הכבאות, משהב"ט/כ"ד וליחידות נלוות, ולשמש כרכב מנהלי (איגוס), רכב צמוד לבעלי תפקידים וכרכב מבצעי ליחידות שונות.
- 27.2.2 כלי הרכב בסל 3 מיועדים למינהל הרכב הממשלתי, למשטרת ישראל, שב"ס, רשות הכבאות, משהב"ט/כ"ד וליחידות נלוות, ולשמש כרכב צמוד לבעלי תפקידים וכרכב מבצעי ליחידות שונות.
- 27.2.3 כלי הרכב בסל 4 מיועדים למינהל הרכב הממשלתי, למשטרת ישראל, שב"ס, רשות הכבאות, משהב"ט/כ"ד ויחידות נלוות, ולשמש כרכב צמוד לבעלי תפקידים וכרכב מבצעי ליחידות שונות.
- 27.2.4 כלי הרכב בסל 5 מיועדים למינהל הרכב הממשלתי, למשטרת ישראל, שב"ס, רשות הכבאות, משהב"ט/כ"ד ויחידות נלוות, ולשמש כרכב צמוד לבעלי תפקידים וכרכב מבצעי ליחידות שונות.

## 27.3 היקף התקשרות משוער

- 27.3.1 להלן אומדן לרכישת כלי רכב בארבעת הסלים לשנים 2016-2017:
- 27.3.1.1.1 סל 1 - 500 כלי רכב.
  - 27.3.1.1.2 סל 2 - 200 כלי רכב.
  - 27.3.1.1.3 סל 3 - 100 כלי רכב.
  - 27.3.1.1.4 סל 4 - 150 כלי רכב.
  - 27.3.1.1.5 סל 5 - 15 כלי רכב
- 27.3.2 לכל סל ייבחר זוכה ואפשר שייבחר יותר מזוכה אחד לכל סל. קביעת מספר הזוכים בכל סל, יקבע ע"י וועדת המכרזים.
- 27.3.3 יודגש, כי האומדנים המופיעים לעיל אינם אומדנים מחייבים והינם בגדר השערה בלבד. קביעת כמות כלי הרכב אשר תוזמן בפועל תהיה בהתאם לצרכי המזמין בלבד ובהתאם לשיקול דעתו הבלעדי של המזמין אשר יהיה רשאי לשקול כל שיקול שהוא לצורך כך, ובכלל זה שיקולים תקציביים.
- 27.3.4 יובהר, כי המזמין רשאי לרכוש כמות נוספת ובלתי מוגבלת של כלי רכב (בכל הסלים) בכל היקף שהוא, מעבר לאומדן האמור, ויחולו על רכישות אלו כל הוראות ותנאי המכרז, לרבות המחיר.
- 27.3.5 יודגש, כי הכמויות שתחייבנה את המזמין הינן הכמויות שיסופקו בפועל בהתאם להזמנותיו.
- 27.3.6 כן יובהר, כי המזמין שומר לעצמו את הזכות שלא לרכוש כלי רכב כלל, וזאת, בין היתר, לנוכח העובדה, כי בחירת דגם הרכב מתבצעת בהתאם לרצון עובד המזמין הזכאי לרכב.

**27.4 תקופת ההתקשרות**

- 27.4.1 תקופת ההתקשרות לרכישת כלי הרכב תהיה ל- 24 חודשים, אשר תחל ביום חתימת ההסכם על ידי הגורמים המורשים להתחייב מטעם המדינה.
- 27.4.2 המזמין שומר לעצמו את הזכות, על פי שקול דעתו הבלעדי, להאריך את משך תקופת ההתקשרות עד 24 חודשים נוספים בסך הכול, בבת אחת או בתקופות רצופות, בתנאים זהים לתנאי הסכם ההתקשרות, לרבות תנאי המחיר, וזאת בהודעה מוקדמת של 60 יום לפני תום מועד תקופת ההתקשרות. מימוש הזכות להאריך את תקופת ההתקשרות נתונה לשיקול דעתו הבלעדי של המזמין.

**27.5 אחריות לכלי הרכב**

- 27.5.1 אחריות הזוכה לכלי הרכב תהיה לתקופה של שלוש שנים לפחות מיום מסירת כלי הרכב או עד ל-120,000 ק"מ, לפי המוקדם מבניהם (להלן – תקופת האחריות).
- 27.5.2 למציע נתונה האפשרות להרחיב את היקף האחריות, ללא תשלום עד שנה נוספת ו- 40,000 ק"מ נוספים (סה"כ אחריות ל-4 שנים ו-160,000 ק"מ, לפי המוקדם מבניהם), תוספת זו תילקח בחשבון בעת ניקוד ההצעה כמפורט להלן.
- 27.5.3 על התקנת מתקון נוסף, שיבוצע בכלי הרכב במסגרת דרישות המפרט תינתן אחריות הספק המתקין ובאמצעות "ענבל חברה לביטוח בע"מ". על התקנות שיבוצעו לאחר מסירתו למזמין, יודיע מינהל הרכב לספק מראש ובכתב, הספק יבדוק שההתקנה אינה משבשת את מערכות הרכב ויאשר אותה. התקנות שאושרו על ידי הזוכה לא יפגעו באחריות של הרכב כפי שהציע הזוכה בהצעתו.
- 27.5.4 הספק יעביר למזמין או למי מטעמו את כל הדיווחים על התיקונים שנעשו במסגרת האחריות על כלי הרכב כמפורט בסעיף זה, למזמין תהיה הזכות לפקח על טיב התיקונים במוסכים במסגרת האחריות באמצעות מפקח טכני מטעמו.

- 27.6 אין באמור בסעיף זה כדי למנוע מהמזמין להפסיק את רכישת כלי רכב מהזוכה במכרז, בכל עת, מכל טעם הקשור עם טיב הרכב או איכות השירות הניתנים על ידי הזוכה

**28. רכישת חוברת מכרז**

- 28.1 ההשתתפות במכרז מותנית ברכישת חוברת המכרז תמורת 500 ₪.
- 28.2 התשלום יעשה במזומן בלבד, באמצעות טופס שיש לקבלו בבנק הדואר, לזכות משרד האוצר לחשבון בבנק הדואר : לחשבון 8-02545-0.
- 28.3 התשלום ייעשה במזומן בלבד והוא לא יוחזר לספק בשום מקרה.
- 28.4 על הספק לוודא, כי שם המכרז, מספר המכרז ושמו של הספק בלבד מצוינים על גבי הקבלה.

- 28.5 את חוברת המכרז ניתן יהיה לקבל אצל מר מורנו ברקי ברחוב בית הדפוס 12 גבעת שאול ירושלים, במסגרת המועדים המפורטים בטבלת ריכוז התאריכים בסעיף 1.3 לעיל ובכפוף לכך שהספק ימסור את צילום הקבלה בגין התשלום בבנק הדואר. יודגש, כי קבלה שלא יהיו מצוינים על גביה הפרטים הנקובים בסעיף 4.4, לא תתקבל.
- 28.6 במועד קבלת חוברת המכרז ימסור כל רוכש את: שמו, כתובתו, שם התאגיד, שם איש הקשר מטעם המציע לצורך מכרז זה, מספר טלפון, מספר טלפון נייד, מספר פקס וכתובת דואר אלקטרוני.
- 28.7 מובהר בזאת כי נוסח המכרז המחייב את המזמין הוא זה שיימסר לרוכש כנגד התשלום האמור, בכפוף לשינויים אפשריים שיפרסם המזמין עד למועד האחרון למענה על שאלות ההבהרה, בהתאם לטבלת ריכוז התאריכים שבסעיף 1.3 לעיל.
- 28.8 לשם הנוחות ולצורך עיון ראשוני בלבד - ניתן להוריד, ללא תשלום, את מסמכי המכרז מאתר האינטרנט של מינהל הרכב הממשלתי בכתובת: [www.mf.gov.il](http://www.mf.gov.il) תחת הכותרת "מכרזי מינהל הרכב, מכרז פומבי 2015-4".

## 29. תנאים מוקדמים להשתתפות במכרז

- 29.1 רכישת חוברת מכרז.
- 29.2 המציע הוא אישיות משפטית אחת בלבד וכל האישורים הנדרשים על פי מכרז זה, לרבות אישור, רישיון או היתר יהיו על שמה של אותה אישיות משפטית כשהם תקפים במועד הגשת ההצעות.
- 29.2.1 **אם המציע הוא תאגיד [חברה או שותפות]** - המציע רשום כדין בישראל במרשם הרשמי הרלוונטי, ללא חובות אגרה שנתית לרשם החברות או השותפויות, בגין השנים הקודמות לשנה שבה מוגשות ההצעות לפניה ואינו מפר חוק ולא קיימת לגביו התראה על הכרזתו כמפר חוק.
- 29.2.2 **אם המציע אינו תאגיד** – המציע רשום כעוסק מורשה במע"מ.
- 29.3 ברשות המציע כל האישורים הנדרשים לפי חוק עסקאות גופים ציבוריים, התשל"ו-1976 (להלן: "חוק עסקאות גופים ציבוריים") כמפורט בסעיף 6.
- 29.4 המציע הוא יבואן רכב מורשה מטעם משרד התחבורה בתוקף ביום הגשת ההצעה.
- 29.5 כל אחד מדגמי הרכב שיציג הספק במכרז יהיה בעל כל האפיונים המופיעים בנספחים א'-א'4 (מפרט מינימלי).
- 29.6 על כל אחד מדגמי הרכב לעמוד בכל דרישות הדין לרבות פקודת התעבורה והתקנות שהותקנו מכוחה. לרבות הצהרה לגבי דרגת זיהום הרכב. הצעה ביחס לדגם שלא יעמוד בהם לא תיבדק. המזמין רשאי לדרוש, בכל עת ולפי שיקול דעתו הבלעדי, הבהרות מהספק ביחס לעמידת הצעתו בתנאי סעיף זה במועד הגשת ההצעה.
- 29.7 על דגם הרכב המוצע להיות בעל מסמכי רישוי כדין ובתוקף.
- 29.8 המציע הפקיד ערבות מכרז כמפורט להלן בסעיף 6.6.9 ובנוסח המפורט בנספחים ב'-ב'4.
- 29.9 המציע יידרש להתחייב, על גבי נספח יב' למכרז, לקיים שיתוף פעולה תעשייתי כנדרש על פי תקנות חובת המכרזים (חובת שיתוף פעולה תעשייתי), התשס"ז-2007. מציע שהוא ספק

חוץ וייבואן יידרש להמציא התחייבות כאמור אשר תהיה חתומה על ידי יצרן הטובין או על ידי מי שהוסמך על ידו, ויצורף לה מסמך המעיד על הרשאת החתימה שקיבל היבואן מספק החוץ.

29.10 מציע אשר הינו ספק חוץ יידרש להגיש, על גבי נספח יב' למכרז, תוכנית למימוש מחויבותו לשיתוף פעולה תעשייתי כנדרש על פי תקנות חובת המכרזים (חובת שיתוף פעולה תעשייתי), התשס"ז-2007.

29.11 המציע לא תיאם את הצעתו עם אף גורם אחר.

29.12 המציע הגיש הצעה תקפה ומחייבת.

על פי פסיקת בית המשפט, אין לוועדת מכרזים שיקול דעת להתיר סטייה מתנאים מהותיים בקשר להצעות אשר הוגשו, אף אם הדבר עשוי להביא לפסילת ההצעה הטובה ביותר. מציע שלא יעמוד בכל התנאים המוקדמים להשתתפות במכרז, הצעתו תפסל על הסף. כל התנאים הקבועים לגבי הערבות הבנקאית (למשל: משך תוקפה, הסכום הערב, הצמדתו, היותה בלתי מותנית, וכיו"ב) הם תנאים מהותיים, וסטייה מהם תביא לפסילה אוטומטית של ההצעה.

### 30. מסמכים ואישורים שיצורפו להצעה

30.1 על המציע לצרף להצעתו את כל האישורים הנדרשים להוכחת עמידה בתנאים המפורטים להלן, וכל אישור נוסף הנדרש לפי חוק עסקאות גופים ציבוריים, התשל"ו-1976, או כל חוק אחר.

30.2 אין בסעיף זה כדי לצמצם מדרישות המסמכים והאישורים המפורטים בשאר סעיפי המכרז, ולא תישמע טענתו של מציע שהצעתו לא מכילה את כל המסמכים והאישורים הנדרשים לפי מכרז זה, להוכחת עמידתו בתנאי מכרז זה או להוכחת הפרטים המופיעים בהצעתו.

30.3 על המציע לצרף להצעתו את כל המסמכים המפורטים להלן, בשני עותקים (מקור + העתק):

30.4 עותק של חוברת המכרז על כל נספחיה, לרבות הצעת המחיר והסכם ההתקשרות (על נספחיו) ולרבות מסמך שאלות ההבהרה והתשובות להן (ככל שיהיה), חתום בראשי תיבות בכל עמוד וחתימה וחותמת המציע במקומות המיועדים לכך. יש להקפיד על כך שמטעם המציע יחתמו מורשי החתימה המורשים כדין לחייבו.

30.5 הצהרה מטעם המציע, בהתאם לנוסח המצ"ב כנספח ג', ולפיה הוא קרא את כל מסמכי המכרז, הבין אותם, והוא מסכים לבצע את העבודה על פיהם.

30.6 כל האישורים והמסמכים הנדרשים להוכחת עמידה בתנאי הסף המפורטים לעיל:

30.6.1 אם המציע הוא תאגיד [חברה או שותפות] – תעודת התאגדות וכן נסח

חברה/שותפות עדכנית מרשם החברות או השותפויות אשר תקפה למועד

הגשת ההצעות בפניה או תקפה למועד שעד 7 ימים קודם למועד הגשת

ההצעות. אישור מרשם החברות/שותפויות ולפיו המציע שילם את האגרה

השנתית והגיש את הדוח השנתי, כנדרש בחוק החברות התשנ"ט – 1999.

מציע שהוא תאגיד מדווח, כהגדרתו בחוק החברות התשנ"ט - 1999-אינו נדרש להגיש אישור הגשת דוח שנתי לרשם החברות.

30.6.2 אם המציע אינו תאגיד - תעודת עוסק מורשה תקפה.

30.6.3 אישורים הנדרשים לפי חוק עסקאות גופים ציבוריים:

(3) אישור פקיד מורשה כהגדרתו בחוק עסקאות גופים ציבוריים, רואה חשבון או יועץ מס המעיד על כך שהמציע מנהל פנקסי חשבונות והרשומות שעליו לנהלם על פי פקודת מס הכנסה [נוסח חדש] וחוק מס ערך מוסף, התשל"ו-1975 או שהוא פטור מלנהלם, ושהוא נוהג לדווח לפקיד השומה על הכנסותיו, וכן שהוא מדווח למנהל מס ערך מוסף על עסקאות שמוטל עליהן מס לפי חוק מס ערך מוסף, התשל"ו-1975.

#### וכן:

(4) תצהיר בכתב, מאומת על ידי עורך דין, לעניין העסקת עובדים זרים ותשלום שכר מינימום כדין בנוסח המצורף כנספח ד' בדבר היעדר הרשעות בעבירות לפי חוק עובדים זרים, התשנ"א – 1991 (להלן: "חוק עובדים זרים") או חוק שכר מינימום, התשמ"ז – 1987 (להלן: "חוק שכר מינימום"), ולפיו עד המועד האחרון להגשת הצעות במכרז, המציע וכל בעל זיקה אליו (כהגדרתו בחוק עסקאות גופים ציבוריים) לא הורשעו בפסק דין חלוט ביותר משתי עבירות לפי חוק שכר מינימום או חוק עובדים זרים, ובאם הורשעו המציע ובעל זיקה אליו ביותר משתי עבירות כאמור, אזי במועד האחרון להגשת הצעות במכרז חלפה שנה אחת לפחות אישור, כי המציע הוא יבואן רכב מורשה מטעם משרד התחבורה נכון ליום הגשת ההצעה.

30.6.4 אישור, כי המציע הוא יבואן רכב מורשה מטעם משרד התחבורה נכון ליום הגשת ההצעה.

30.6.5 אישור, כי כל אחד מדגמי הרכב שיציע המציע במכרז הינו בעל רישוי מטעם משרד התחבורה נכון ליום הגשת ההצעה.

30.6.6 מחירון הרכב הרשמי של היבואן, קטלוג היצרן/היבואן וקוד המחיר (לכל דגם רכב המוצע על ידי המציע במכרז).

30.6.7 אישור, כי כל אחד מדגמי הרכב שיציע המציע במכרז עומד בכל דרישות הדין לרבות פקודת התעבורה והתקנות שהותקנו מכוחה, נכון ליום הגשת ההצעה.

30.6.8 אישור, כי כל המתקונים הנדרשים בכלי הרכב עפ"י הנספחים עומדים בתקן הנדרש ע"י משרד התחבורה, נכון ליום הגשת ההצעה.

#### 30.6.9 ערבות מכרז:

30.6.9.1 ערבות בנקאית או של מבטח (כמשמעותו בחוק הפיקוח על

שירותים פיננסיים (ביטוח), התשמ"א-1981) אוטונומית ובלתי מוגבלת (להלן – ערבות מכרז) בסכומים הבאים:

30.6.9.1.1 סך של 1,500,000 ₪ עבור סל 1.

30.6.9.1.2 סך של 200,000 ₪ עבור סל 2.

30.6.9.1.3 סך של 250,000 ₪ עבור סל 3.

30.6.9.1.4 סך של 500,000 ₪ עבור סל 4.

30.6.9.1.5 סך של 50,000 ₪ עבור סל 5.

30.6.9.2 ערבות/יות המכרז ייכתבו לפקודת "משרד האוצר, מינהל הרכב הממשלתי", ותהיינה בתוקף עד ליום ה-30.11.2016 הערבות תוגש בנוסח המצורף בנספח ב'-ב'4 בציון מס' הסל אליו היא מתייחסת.

30.6.9.3 ערבות/יות המכרז יוגשו בדיוק בתנאים ובנוסח המופיע בנספח ב'-ב'4 כל סטייה מנוסח זה, עלולה להביא לפסילת ההצעה ללא שיקול דעת לוועדת המכרזים

30.6.9.4 בעבור כל סל תוגש ערבות בנקאית נפרדת.

**לתשומת לב המציעים! ערבות המכרז תוגש בדיוק בתנאים ובנוסח המופיע בנספח \_' (לרבות נספחים \_\_ בהתאם לסל הרלוונטי). כל סטייה מנוסח זה, עלולה להביא לפסילת ההצעה ללא שיקול דעת לוועדת המכרזים. המציעים מתבקשים להציג את נוסח הערבות לבנק מוציא הערבות ולבקשו להקפיד באופן מיוחד על תנאי הערבות ונוסחה כמבוקש לעיל.**

30.6.10 תצהיר חתום ומאושר כדין, על ידי הגורם המוסמך לחייב את המציע, כי הוא לא תיאם הצעתו בהליך התחרותי עם אף גורם אחר, בנוסח המצורף בנספח י'.

30.6.11 מציע יידרש להגיש התחייבות, על גבי נספח יב' למכרז, לקיים שיתוף פעולה תעשייתי כנדרש על פי תקנות חובת המכרזים (חובת שיתוף פעולה תעשייתי), התשס"ז-2007. מציע שהוא ספק חוץ ויבואן יידרש להמציא התחייבות כאמור אשר תהיה חתומה על ידי יצרן הטובין או על ידי מי שהוסמך על ידו, ויצורף לה מסמך המעיד על הרשאת החתימה שקיבל היבואן מספק החוץ.

30.6.12 מציע אשר הינו ספק חוץ יידרש להגיש, על גבי נספח יב' למכרז, תוכנית למימוש מחוייבותו לשיתוף פעולה תעשייתי כנדרש על פי תקנות חובת המכרזים (חובת שיתוף פעולה תעשייתי), התשס"ז-2007.

30.7 תצהיר חתום ומאושר כדין, ואישור מאת עורך דין, בדבר זכויות החתומים בשם המציע וסמכותם לחייב את המציע בחתימתם.

30.8 אישורים המקנים עדיפות לפי דין :

30.8.1 מציע המעוניין לקבל העדפה לפי תקנות חובת המכרזים (העדפת תוצרת הארץ), התשנ"ה-1995, יצרף להצעתו אישור מאת רואה חשבון בדבר שיעור המרכיב הישראלי, כהגדרתו בתקנות האמורות, ממחיר הצעתו. צירוף האישור האמור להצעה הינו תנאי הכרחי לקבלת ההעדפה לפי התקנות האמורות. יובהר, כי במקרה של סתירה או אי-התאמה בין

דרישות החוק האמור לבין המפורט להלן בסעיף זה, גוברות הוראות החוק, ועל המציע לבדוק את התאמת האישור להוראותיו.

30.8.2 מציע המעוניין לקבל העדפה לפי סעיף 2ב לחוק חובת המכרזים, התשנ"ב-1992 (להלן – חוק חובת המכרזים) לעניין עידוד נשים בעסקים, יצרף להצעתו אישור של רואה חשבון כי המציע הינו עסק בשליטת אישה כמשמעותו בחוק חובת המכרזים. בנוסף, יצרף המציע להצעתו תצהיר של מחזיקה בשליטה שהעסק הוא בשליטת אישה כמשמעותו בחוק חובת המכרזים. צירוף האישורים האמורים להצעה הינו תנאי הכרחי לקבלת ההעדפה לפי התקנות האמורות. יובהר, כי במקרה של סתירה או אי-התאמה בין דרישות החוק האמור לבין המפורט להלן בסעיף זה, גוברות הוראות החוק, ועל המציע לבדוק את התאמת האישור להוראותיו.

30.9 הצעת מחיר אשר תוגש על גבי "טופס הצעת המחיר" המצ"ב כנספח ו'1-4 כמפורט בסעיף 7 להלן, בעבור כל סל תוגש הצעה נפרדת.

30.10 פרטי התחזוקה הנדרשים מהיבואן:

30.10.1 רשימת הטיפולים הנדרשים על פי הוראות היצרן לכלי הרכב שהוצע על ידו, על פי מחזורי הטיפול (פירוט כל הטיפולים והמחזוריות שלהם) ובכלל זה פירוט הפעולות הנדרשות בכל טיפול וטיפול. המידע יועבר בכתב ובקובץ פורמט Ascii, Xml או כל פורמט מוסכם אחר.

30.10.2 שעתון הטיפולים ושעתון התיקונים. הפירוט יועבר בכתב ובקובץ פורמט Ascii, Xml או כל פורמט מוסכם אחר. עדכון השעתונים והטיפולים כאמור, יועברו לענבל בכל פעם שיצא עדכון חדש למרכזי השרות של המציע הזוכה, ויתבצע בהתאם לדרישות ענבל או מי מטעמה.

30.10.3 רשימת החלפים בחלוקה לדגמים ספציפיים לכל דגם מוצע ומחירם לצרכן. הפירוט יועבר בכתב ובקובץ פורמט Ascii, Xml או כל פורמט מוסכם אחר. עדכון רשימת החלפים והמחירים כאמור, יועבר לענבל בכל פעם שיצא עדכון חדש למרכזי השרות המורשים של המציע הזוכה, ויתבצע בהתאם לדרישות ענבל או מי מטעמה.

30.10.4 במסגרת מסמכי ההזמנה על הספק להגיש את נספח ט' למכרז הכולל בין השאר את הדרישה למילוי שגרת הטיפולים לכלי הרכב שהוצע על ידו, חלקים נצרכים, ובלמים. בעת מילוי הנספח יש להקפיד על ההוראות למילוי הנתונים ולרושםם בכתב יד ברור וקריא. בנספח מצוין מספר טלפון במידה ויש שאלות בנוגע לאופן מילוי הנספח.

30.10.5 במסגרת תחזוקת הרכב היבואן ידאג למלאי חלקי חילוף כמוגדר ע"י משרד התחבורה, חלק שלא נמצא בארץ מאיזה סיבה שהיא יוטס ארצה בתוך 14 ימים, ובאחריות הספק לספק רכב חלופי מיום כניסת הרכב למוסך ועד לגמר התיקון.

- 30.11 הספק יספק לענבל רישיון שימוש אחד לתוכנת קטלוג ובסיס נתונים של היצרן למשך כל תקופת ההתקשרות לאחר הכרזת זוכה.
- 30.12 במסגרת המסמכים המוגשים בהצעה על הספק להגיש את רשימת מרכזי השירות (מוסכים מורשים) מטעמו הכולל את הפרטים הבאים: שם מרכז השירות, כתובת מלאה, טלפון של מרכז השירות, שם הבעלים של מרכז השירות (איש הקשר), מספר נייד של איש הקשר, כתובת דואר אלקטרוני (חובה), מספר פקס ומס' ח.פ.
- 30.13 במסגרת מכרז התחזוקה תבוצע פניה נפרדת למוסכים המורשים הרלוונטיים ע"י חברת עינבל בהתאם לרשימת המציעים שעברו לשלב הבא לצורך קבלת הצעות לתחזוקה.
- 30.14 הספק מתחייב להודיע לענבל בכתב על כל מוסך מורשה חדש מיום הגשת ההצעה למכרז. את העדכון יש לשלוח לכתובת הבאה: ענבל חברה לביטוח בע"מ – אגף רכש ומכרזים, ערבה, קריית שדה התעופה ת.ד. 282, נתבי"ג 70100.

### 31. הצעת המחיר

- 31.1 הצעות המחיר תוגשנה על גבי נספחים ו' ו'1 ו'2 ו'3 ו'4 למכרז, ויכילו את כל הפרטים הנדרשים בו, ובכלל זאת תקופת האחריות ללא כל הסתייגות או שינויים.
- 31.2 הצעת המחיר תהיה בשקלים חדשים כולל מע"מ, והמחיר הנקוב בה יעמוד בתוקף, לכל הפחות, לתקופה של שנה מיום החתימה על החוזה (להלן – הצעת המחיר). הצעת המחיר ואחוז ההנחה תשמש לחישוב מרכיב מהציון הכלכלי בהתאם לסעיף 11
- 31.3 הצעת המחיר תשקף את כל התמורה לה יהא זכאי הזוכה במכרז (כולל מע"מ) וזאת עבור כלל השירותים בהם מחויב הזוכה על פי מכרז זה.
- 31.4 **הצעת המחיר תכלול את כל מרכיבי המפרט הטכני שבנספחים: א'-א'4 והתוספות שבנספחים ו'-4.**
- 31.5 להצעה יצורף מחירון הרכב הרשמי של היבואן וקטלוג היצרן/יבואן של דגם הרכב המוצע.
- 31.6 ביום ההכרזה על ההצעה כהצעה זוכה על ידי ועדת המכרזים יחושב שיעור ההנחה המוצע על הרכב באופן הבא (להלן: שיעור ההנחה): הצעת מחיר ממחיר מחירון מינוס אחוז הנחה בש"ח.
- 31.7 בהצעת המחיר יש לרשום את תוספת האחריות, ככל שהמציע מבקש להציע תוספת לאחריות היצרן, כפי שמוגדר בסעיף 3.5.2 לעיל (אחריות הרכב). כל מציע רשאי להוסיף לאחריות היצרן עד שנה נוספת ו- 40,000 ק"מ, על תוספת זאת יקבל המציע 10% בניקוד. יובהר כי תוספת האחריות תיכלל במסגרת הצעת המחיר הכוללת של כל מציע, ולא תזכה את המציע בתוספת תשלום נפרדת.
- 31.8 מחיר הרכב ביום הגשת ההצעה יהיה קבוע למשך שנה גם אם מחירון הרכב ישתנה. לאחר שנה מחיר הרכב יהיה בהתאם למחירון הרכב ביום ההזמנה.
- 31.9 שיעור ההנחה יהיה קבוע לכל אורך תקופת ההתקשרות על כל הארכותיה.
- 31.10 מובהר בזאת, כי המזמין ייקח בחשבון את עלות צריכת הדלק השנתית לדגם, על פי נתוני היצרן לדגם הרלוונטי. העלות תחושב על פי האומדן המשוער של 200,000 ק"מ בשנה, ולפי

עלות מחיר ליטר דלק למינהל הרכב ביום בדיקת ההצעות. בנוסף, לצורך הציון הכלכלי יילקחו בחשבון כל הרכיבים המפורטים להלן בסעיף 11- הליכי הסיכום.

31.11 יובהר, כי הצעת המחיר של המציע בכל הנוגע להתקנות (תוספות) המפורטות בנספח וי-4 (הצעת המחיר) תישאר קבועה ולא תשתנה לכל אורך תקופת ההתקשרות, לרבות הארכותיה.

## 32. אופן הגשת ההצעות

32.1 את ההצעות יש להכניס לתיבת המכרזים שבמשרדי מינהל הרכב הממשלתי (להלן- המשרד), רח' בית הדפוס 12 גבעת שאול ירושלים. קומה 5, בימים א' עד ה' בין השעות 08:00- 15:00 (למעט ימי שישי, ערבי חג, חגים וימי חול המועד), לא יאוחר מיום ה- 30.11 בשעה 12:00.

32.2 ההצעות למכרז תוגשנה לכל סל בנפרד באופן הבא :

32.2.1 סל 1 - מעטפה מס' 1 : הצעה - תכלול כל מסמך הנדרש לצורך הוכחת כל פרט הנדרש לצורך התמודדות במכרז, לרבות לצורך ניקוד ההצעה (לא כולל הציון הכלכלי) וללא הצעת המחיר. מעטפה זו תסומן כ"סל 1 - מעטפה 1".

32.2.2 סל 1 - מעטפה מס' 2 : הצעת המחיר – תוגש כמפורט בסעיף 7 לעיל. מעטפה זו תסומן כ"סל 1 - מעטפה 2".

32.2.3 סל 2 - מעטפה מס' 1 : הצעה - תכלול כל מסמך הנדרש לצורך הוכחת כל פרט הנדרש לצורך התמודדות במכרז, לרבות לצורך ניקוד ההצעה (לא כולל הציון הכלכלי) וללא הצעת המחיר. מעטפה זו תסומן כ"סל 2 - מעטפה 1".

32.2.4 סל 2 - מעטפה מס' 2 : הצעת המחיר – תוגש כמפורט בסעיף 7 לעיל. מעטפה זו תסומן כ"סל 2 - מעטפה 2".

32.2.5 סל 3 - מעטפה מס' 1 : הצעה - תכלול כל מסמך הנדרש לצורך הוכחת כל פרט הנדרש לצורך התמודדות במכרז, לרבות לצורך ניקוד ההצעה (לא כולל הציון הכלכלי) וללא הצעת המחיר. מעטפה זו תסומן כ"סל 3 - מעטפה 1".

32.2.6 סל 3 - מעטפה מס' 2 : הצעת המחיר – תוגש כמפורט בסעיף 7 לעיל. מעטפה זו תסומן כ"סל 3 - מעטפה 2".

32.2.7 סל 4 - מעטפה מס' 1 : הצעה - תכלול כל מסמך הנדרש לצורך הוכחת כל פרט הנדרש לצורך התמודדות במכרז, לרבות לצורך ניקוד ההצעה (לא כולל הציון הכלכלי) וללא הצעת המחיר. מעטפה זו תסומן כ"סל 4 - מעטפה 1".

32.2.8 סל 4 - מעטפה מס' 2 : הצעת המחיר – תוגש כמפורט בסעיף 7 לעיל. מעטפה זו תסומן כ"סל 4 - מעטפה 2

32.2.9 סל 5 – מעטפה מס' 1 : הצעה - תכלול כל מסמך הנדרש לצורך הוכחת כל פרט הנדרש לצורך התמודדות במכרז, לרבות לצורך ניקוד ההצעה (לא כולל הציון הכלכלי) וללא הצעת המחיר. מעטפה זו תסומן כ"סל 5 - מעטפה 1."

32.2.10 סל 5 - מעטפה מס' 2 : הצעת המחיר – תוגש כמפורט בסעיף 7 לעיל. מעטפה זו תסומן כ"סל 5 - מעטפה 2."

32.3 יש להגיש את ההצעות ב-2 עותקים (מקור והעתק) כל עמוד יהיה חתום בראשי תיבות בידי המורשים להתחייב מטעם המציע, ואם המציע הוא תאגיד, גם יוחתם בחותמת התאגיד.

32.4 שתי המעטפות, כמפורט לעיל, יוכנסו למעטפה אחת גדולה עליה יירשם מספר המכרז, ללא שום סימני זיהוי של המציע.

32.5 ניתן להגיש הצעות לסל אחד או יותר, ובלבד שכל הצעה לכל סל תכלול ערבות מכרז לדגם המוגש ואת כל הפרטים הנדרשים בנספחים הטכניים.

### **הערה : את ערבויות המכרז יש לצרף במעטפה מס' 1 לכל הסלים.**

32.6 את המעטפה כאמור בסעיף 8.4 יש להכניס לתיבת המכרזים כאמור לעיל.

32.7 יובהר כי מעטפה שלא תוגש באופן המתואר לעיל עלולה להיפסל על הסף, הכל על פי שיקול דעתה הבלעדי של ועדת המכרזים

## **33. מועד פקיעת ההצעה וערבות המכרז**

33.1 תוקף ההצעות וערבויות המכרז יהיו עד ליום ה- **30.11.2016** בכפוף לזכותו של המזמין להאריך מועדים בהתאם לסעיף 1.3 המציע אינו רשאי לחזור בו מהצעתו עד למועד האמור.

## **34. חילוט ערבות המכרז**

34.1 במקרה של חזרה של מציע מההצעה לאחר חלוף המועד להגשת ההצעות במכרז, או בטרם המועד שנקבע לפקיעת תוקף הצעתו או במקרה של סירוב הזוכה למלא אחר הדרישות ממנו בגין הזכייה, או כל סטייה אחרת מהוראות המכרז, או שהמציע או הזוכה נהג במהלך המכרז בערמה, תכסיסנות או בחוסר ניקיון כפיים או שמסר לועדת המכרזים מידע מטעה או מידע מהותי בלתי מדויק, יהיה המזמין רשאי לחלט את ערבות המכרז.

## **35. הליכי סיכום**

35.1 אופן בחינת ההצעות - בהתאם לפסיקת בית המשפט בעת"מ 173/06 יערך במדורג למכרז, ע"י חברת ענבל, זה מכרז לרכישת שירותי תחזוקה לאותם כלי הרכב שעברו את השלב השני לפי מכרז זה.

35.2 ההצעות שיוגשו במכרז זה יבחנו במקביל לבחינת ההצעות שיוגשו למכרז התחזוקה, באופן הבא :

35.3 שלב ראשון

35.3.1 בשלב זה תיבדקנה עמידתן של ההצעות בתנאים המוקדמים להשתתפות במכרז (תנאי סף) והגשתם של כל המסמכים והאישורים שעל המציע להגיש יחד עם הגשת ההצעה. עורך המכרז רשאי לפסול הצעות שאינן עומדות בתנאים אלה ולא להעבירם לשלבים הבאים. בשלב זה לא תיפתח מעטפת המחיר והצעת המחיר לא תיבדק.

35.4 שלב שני – קביעת הציון האיכותי

35.4.1 בשלב זה ייבחנו רק הצעות שנמצא כי הן עומדות בתנאי השלב הראשון, והן ייבחנו בהיבט האיכותי, וינתן ציון לאיכות. בשלב זה מעטפת המחיר לא תיפתח והצעת המחיר לא תיבדק.

35.4.2 בשלב זה יינתן ציון לאיכות דגם הרכב, (משקלו של ציון האיכות הינו 30% מתוך הציון הכולל) ההצעה האיכותית ביותר תקבל ציון של 100 (אשר כאמור יהווה משקל של 30% מהציון הכולל), ושאר ההצעות ידורגו ביחס אליה.

$$\frac{\text{ההצעה הנבחרת}}{\text{ההצעה בעלת הציון הגבוה ביותר}} \times 100 = \text{הציון האיכותי}$$

35.4.3 ציון האיכות יהיה 30% ומורכב מהרכיבים הבאים כמפורט להלן.

35.4.4 יובהר, כי קביעת הציון עבור כל רכיב כמפורט להלן, תתבצע כך שההצעה האיכותית ביותר תקבל את הציון המרבי ושאר ההצעות ידורגו ביחס אליה.

35.4.5 אמות המידה לקביעת ציון האיכות (לכל הסלים):

35.4.6 **בטיחות - 50% (מתוך ציון האיכות)**

35.4.6.1	בסיס גלגלים	-	15%
35.4.6.2	מפסק גלגלים קדמי	-	10%
35.4.6.3	מפסק גלגלים אחורי	-	10%
35.4.6.4	הגה קורס בזמן תאונה	-	10%
35.4.6.5	ניתוק מערכת דלק בזמן תאונה	-	10%
35.4.6.6	בקרת אקלים	-	15%
35.4.6.7	מסי כריות אוויר מעבר למבוקש	-	20%
35.4.6.8	רדיוס סיבוב בין מדרכות	-	10%

35.4.7 **ביצועים - 50% (מתוך ציון האיכות)**

35.4.7.1	מומנט מנוע	-	10%
----------	------------	---	-----

10%	-	הספק מנוע	35.4.7.2
10%	-	בקרת שיוט	35.4.7.3
5%	-	תאוצה 0-100 קמ"ש בשניות	35.4.7.4
10%	-	מרווח רגליים אחורי	35.4.7.5
10%	-	מרווח ראש אחורי	35.4.7.6
30%	-	דרגת זיהום אוויר	35.4.7.7
5%	-	מרווח כתפיים אחורי	35.4.7.8
10%	-	צריכת דלק משולבת	35.4.7.9

35.4.8 ועדת המכרזים תודיע למציעים ולחברת עינבל על ההצעות שעברו את השלב השני.

35.4.9 בהתאם לדרישת המזמין ובתוך שלושה ימי עסקים מיום הדרישה, יעמידו המציעים רכב לבדיקת המזמין לתקופה של שבוע אחד.

### **35.5 שלב שלישי – שלב ביניים, מכרז התחזוקה -**

35.5.1 בסיום הבדיקה של שלב א', עורך המכרז יעביר לענבל את רשימת הדגמים שעברו את השלב הראשון של המכרז ונמצאו מתאימים לעבור לשלב השני של המכרז.

35.5.2 ענבל תפרסם את מכרז התחזוקה ובמסגרתו תבקש שירותי תחזוקה לאותם דגמים שעברו את שלב ב'. ענבל תודיע למינהל הרכב מהו מחיר התחזוקה לכל דגם של רכב, משוקלל למשך 4 שנים, שהוא משך השירות הצפוי לכל רכב (להלן: "מחיר התחזוקה"). הצעת המחיר לתחזוקה תכלול גם את תחזוקת המיתקונים.

35.5.3 תנאי הסף לשירותי התחזוקה וכן אופן ניקוד הצעות התחזוקה יצורפו בנספח השקלול למכרז התחזוקה.

35.5.4 מחיר התחזוקה יתווסף למחיר הרכב המשוקלל של ההצעה. מובהר בזאת כי אי עמידה בתנאי הסף של מכרז התחזוקה עשויה להוביל לפסילת הצעתו של המציע במכרז זה.

35.5.5 על המציע במכרז התחזוקה להיות מוסך מורשה מטעם יבואן הרכב הרלוונטי.

### **35.6 שלב שלישי – קביעת הציון הכלכלי, ציון ההתקנות ורכיב האחריות**

35.6.1 בשלב זה ולאחר שתוצאות מכרז התחזוקה יועברו מענבל למינהל הרכב ייפתחו מעטפות מס' 2 שהוגשו כהצעת המחיר ועברו את השלב הראשון.

35.6.2 בשלב זה יינתן ציון כלכלי אשר יהווה 55% מהציון הכולל על פי המפורט בהמשך, ההצעה האיכותית ביותר תקבל ציון של 100, ושאר ההצעות ידורגו ביחס אליה, באופן הבא:

$$\frac{\text{ההצעה בעלת הציון הגבוה ביותר}}{\text{ההצעה הנבחרת}} \times 100 = \text{הציון הכלכלי}$$

35.6.3 לצורך חישוב הציון הכלכלי יחושבו הרכיבים הבאים: מחיר מחירון הרכב לאחר הנחה (לרבות אביזרי רישוי, אגרת רישוי), ערך הגרט כעבור 4 שנים, מחיר עלות דלק ל-4 שנים, מחיר התחזוקה ל-4 שנים, ומחיר ההתקנות.

#### 35.6.4 מחיר הרכב לאחר הנחה:

35.6.4.1 בהתאם לקבוע בנספח הצעת המחיר, בתוספת עלות אביזרי רישוי, אגרת הרישוי.

#### 35.6.5 ערך הגרט כעבור 4 שנים:

35.6.5.1 לצורך חישוב עלות הרכישה במונחים שנתיים, יחושב ערך הגרט בהתאם למחירון לוי יצחק כעבור 4 שנים. (עפ"י נתונים שיתקבלו בנספח ו' ו-4 למכרז (נספח הצעת המחיר)).

35.6.5.2 במידה ולא ניתן לקבל את ערך הגרט מכל סיבה שהיא, על המציע להגיש מסמך חתום על ידי שמאי רכב על ערך הגרט כעבור 4 שנים.

35.6.5.3 על המציע למלא את טבלת הגרט בכל נספחי המחירים (מחיר וקוד).

#### 35.6.6 חישוב עלות הדלק ל-4 שנים:

35.6.6.1 המחיר יחושב על פני צריכת הדלק ל-4 שנים לפי 50,000 ק"מ לשנה 200,000 ק"מ ל-4 שנים (ממוצע לרכב מבצעי ומנהלתי). הצריכה תהיה לפי נתוני יצרן ו/או ניסוי ע"י מעבדה מוסמכת מטעם משרד התחבורה.

#### 35.6.7 חישוב מחיר התחזוקה ל-4 שנים:

35.6.7.1 מחיר התחזוקה יילקח מעינבל מהנתונים שיתקבלו ממכרז התחזוקה שיתפרסם במדורג ממכרז הרכב.

#### 35.6.8 חישוב הציון הכלכלי:

35.6.8.1 שקלול העלות יחושב למחזור חיים של 4 שנים.

35.6.8.2 המחירים יהוונו ליום האחרון להגשת ההצעות.

35.6.8.3 ההצעה הכלכלית = 55% מהציון הכולל. ותחושב על פי הנוסחה הבאה:

(מחיר הרכב לאחר הנחה - ערך הגרט) + מחיר עלות דלק ל-4 שנים + מחיר התחזוקה ל-4 שנים = הציון הכלכלי.

35.6.9 ציון התקנות – רכיב ציון למחיר ההתקנות כמפורט בנספח הצעת המחיר – משקלו 5% מהציון הכולל

35.6.9.1 תבוצע סכימה של המחירים המוצעים לכלל ההתקנות המפורטות בנספח הצעת המחיר.

35.6.9.2 הצעת המחיר הזולה ביותר עבור כלל ההתקנות תקבל ציון 5% וכל שאר ההצעות ידורגו באופן יחסי אליה, בהתאם למשוואה שבסעיף 11.7.6.

35.6.10 **תוספת אחריות - רכיב תוספת האחריות שמשקלו 10% מהציון הכולל.**

35.6.10.1 מציע שיגיש בהצעתו תוספת אחריות של שנה נוספת מעבר לשלוש השנים, ו-40,000 ק"מ נוספים מעבר ל-120,000 ק"מ (סה"כ 4 שנות אחריות או 160,000 ק"מ לפי המוקדם מביניהם), יקבל את 10% נוספים לציון הכולל.

35.6.10.2 לא יינתן ציון על תוספת אחריות חלקית.

### 35.7 שלב סופי - שקלול ההצעה הכולל ומתן ציון משוקלל כללי

35.7.1 **לצורך החישוב הציון הסופי יחושבו הרכיבים הבאים: הציון האיכותי, הציון הכלכלי ותוספת אחריות בהתאם למשקולות הבאות:**

35.7.2 **ציון כלכלי = (עלות הרכב לאחר הנחה - ערך גרט + מחיר תחזוקה + עלות צריכת דלק על פי נתוני יצרן ל-4 שנים) = 55% מהציון הכולל.**

35.7.3 **ציון ההתקנות - 5%**

35.7.4 **ציון איכותי = 30%.**

35.7.5 **האחריות = 10%.**

35.7.6 **הציון הסופי = ציון כלכלי + ציון איכותי + ציון ההתקנות + ציון אחריות.**

35.8 **בחירת ההצעה הזוכה -** מבין ההצעות שנבחנו בשלב הסופי, תיבחר כהצעה הזוכה ההצעה בעלת הציון הסופי הגבוה ביותר, המזמין רשאי לבחור יותר מהצעה זוכה אחת, בהתאם לדירוג לפי הציון הסופי.

## 36. **מסמכים ואישורים שיידרשו מהזוכה**

36.1 בתוך 30 ימי עבודה מיום קבלת ההודעה על הזכייה, ימציא הזוכה למזמין עותק חתום של הסכם ההתקשרות המצורף כנספח יג' לחוברת המכרז. הזוכה יחתום על הסכם ההתקשרות המצורף למכרז כמות שהוא וההסכם יהווה חלק בלתי נפרד מהצעתו.

### 36.2 ערבות ביצוע:

36.2.1 בתוך 30 ימי עבודה מיום קבלת ההודעה על הזכייה, יפקיד הזוכה ערבות בנקאית או ערבות של מבטח (כמשמעותו בחוק הפיקוח על שירותים פיננסיים (ביטוח), התשמ"א-1981) בלתי מותנית ובלתי מוגבלת בתנאים, לפקודת מינהל הרכב הממשלתי, משרד האוצר, בהתאם לסלים כלהלן:

36.2.1.1 סך של 3,000,000 ₪ לסל 1,

36.2.1.2 סך של 300,000 ₪ לסל 2,

- 36.2.1.3 סך של 400,000 ₪ לסל 3
- 36.2.1.4 סך של 1,000,000 ₪ לסל 4 .
- 36.2.1.5 סך של 75,000 ₪ לסל 5
- 36.2.2 הסכומים יכללו מע"מ, יהיו צמודים למדד המחירים לצרכן הידוע במועד הפקדת הערבות ויהיו בתוקף עד לתקופה של שנתיים ו-60 ימים מיום החתימה (להלן: "ערבות ביצוע").
- 36.2.3 ערבות הביצוע תשמש להבטחת קיום מלוא התחייבויות הזוכה לפי מכרז זה.
- 36.2.4 הערבות תוגש בנוסח המצורף בנספח ח'4.
- 36.2.5 במידה שההתקשרות תוארך על פי האפשרות הנתונה למזמין לפי סעיף 3.4.2 לעיל מתחייב הזוכה להאריך את תוקפה של הערבות האמורה עד ל-60 יום לאחר תום תקופת ההתקשרות הנוספת.
- 36.2.6 הערבות תוחזר לזוכה עם מילוי כל התחייבויותיו לשביעות רצונו של המזמין, ובהתאם להסכם ההתקשרות.
- 36.3 טרם תחילת מתן השירותים וכתנאי להם, ימסור הזוכה התחייבות למניעת ניגוד עניינים בנוסח המצורף להסכם כנספח 2 להסכם חתומה על ידי הזוכה וכל הגורמים הנוטלים חלק במתן השירותים על ידו.
- 36.4 טרם תחילת מתן השירותים וכתנאי להם, ימסור הזוכה התחייבות לשמירה על סודיות בנוסח המצורף להסכם כנספח 1 להסכם חתומה על ידי הזוכה וכל הגורמים הנוטלים חלק במתן השירותים על ידו.
- 36.5 טרם תחילת מתן השירותים וכתנאי להם, ימסור הזוכה אישור על קיום ביטוחים, כמפורט בתנאי ההסכם (סעיף 24 להסכם), חתומה על ידי המבטח.
- 36.6 הזוכה מתחייב כי עד למועד חתימת הסכם ההתקשרות יוצגו המפרט הטכני ותמונת הרכב הזוכה בדף נפרד באתר האינטרנט של היבואן הזוכה, דף זה יקושר לאתר האינטרנט של מינהל הרכב הממשלתי.
- 36.7 לא המציא הזוכה את המסמכים הדרושים כאמור בסעיף זה במועדים הנקובים, ייראו את הזוכה כאילו ויתר על זכייתו במכרז, והמזמין יהיה רשאי לבטל את הזכייה ולבחור בזוכה אחר ללא כל הודעה.

### **37. חילוט ערבות הביצוע**

- 37.1 ועדת המכרזים תהיה רשאית להחליט על חילוט ערבות הביצוע במקרה שבו לא עמד הזוכה בהתחייבויותיו בהתאם להסכם ההתקשרות במכרז.

### **38. שיתוף פעולה תעשייתי**

- 38.1 על פי תקנות חובת המכרזים (שיתוף פעולה תעשייתי), תשס"ז-2007, ספק חוץ שהצעתו תהא הזוכה יהיה מחויב לקיים שיתוף פעולה תעשייתי על פי התקנות האמורות בסכום

- השווה ל-35% לפחות משווי ההתקשרות, ובהתאם לתוכנית למימוש מחויבותו שתוגש על גבי נספח יב'  
 38.2 ההסכם עם ספק החוץ ייחתם רק לאחר שהוא יקבל את אישור הרשות לשיתוף פעולה תעשייתי במשרד הכלכלה.

### 39. רכש הרכב

- 39.1 הממשלה תזמין בכתב ובטופס מתאים את הרכב, שברצונה לרכוש מהמציע הזוכה.  
 39.2 ההזמנה תכלול את הנתונים הבאים:  
 39.2.1 סוג הרכב ומפרטיו.  
 39.2.2 כמות כלי הרכב מכל סוג.  
 39.2.3 מועדי אספקה לכל כלי רכב.  
 39.3 על ההזמנה יחתמו מנהל מינהל הרכב הממשלתי וחשב משרד האוצר/המשרה.  
 39.4 הזמנה אשר לא תהיה חתומה בידי שני הגורמים המורשים האמורים לא תכובד על ידי המציע הזוכה ולא יינתן תשלום בגינה.

### 40. תחזוקה

- 40.1 תחזוקת הרכב תתבצע במסגרת מכרז נפרד לתחזוקה, כאמור בסעיף 1.2 לעיל. לתשומת לב המציע- אי הגשת הצעה של מוסך במקום הנדרש כחובה (כמופיע במכרז התחזוקה) עשויה לפסול את המציע מההצעה כולה.  
 40.2 על המציע במכרז התחזוקה להיות בעל מוסך מורשה מטעם יבואן הרכב לדגם הרכב שהוצע במסגרת המכרז.

### 41. התחייבויות הזוכה

- 41.1 מועד ומיקום אספקת רכב:  
 41.1.1 הזוכה מתחייב למסור למזמין את כלי הרכב במצב תקין בהתאם למפרט ולאחר התקנת המיתקונים הנדרשים ובתוספת ההתקנות המפורטות בנספחי וי- לפי דרישה, וללא פגם גלוי או נסתר.  
 41.1.2 הזוכה מתחייב להעביר את כלי הרכב למקום שיורה עליו המזמין, בתנאים הבאים:  
 41.1.2.1.1 מתודלקים ב- 30 ליטר סולר/בנוזין לפחות.  
 41.1.2.1.2 בצירוף ספר רכב.  
 41.1.2.1.3 בצירוף שני סטים של מפתחות+ שלט.  
 41.1.2.1.4 על כלי הרכב יסומן לחץ האוויר הנדרש בצמיגים וכן סימון נקודת הרמה למגבה ומדבקת אזהרה לכריות אוויר.

- 41.1.3 להסרת ספק, מובהר בזאת, כי אין באמור משום הטלת חובה כלשהי על המזמין לרכוש כלי רכב מאת המזמין.
- 41.1.4 הזוכה מתחייב לספק למזמין את כלי הרכב בתוך 60 ימי עבודה מיום הוצאת ההזמנה חתומה על ידי המזמין (להלן - מועד אספקה). התשלום עבור רכישת כלי הרכב יהיה בהתאם להצעה על בסיס המחירון הרשמי של היבואן בעת מועד קבלת הרכב.
- 41.1.5 נוכח הזוכה לדעת כי אין בידו לעמוד במועד האספקה, עליו להודיע למזמין בתוך 7 ימים מיום קבלת ההזמנה על כך. הודיע הזוכה כאמור, רשאי המזמין לפי שיקול דעתו לקבוע מועד אספקה חדש או לבטל את ההזמנה.
- 41.1.6 נגרם עיכוב באספקת כלי הרכב למזמין (מעל 60 ימי עבודה ממועד ביצוע ההזמנה או כל עיכוב ממועד האספקה החדש כאמור לעיל), ישלם הזוכה פיצוי בסך 500 ₪ עבור כל יום פיגור לכל רכב המצוין בהזמנה. אם העיכוב נגרם מסיבות שלזוכה אין שליטה עליהן, ייקבע מועד אספקה חדש, או שההזמנה תבוטל - הכול לפי שיקול דעתו הבלעדי של המזמין או נציגו. סכום זה יוצמד למדד המחירים לצרכן בהתאם למנגנון ההצמדה המתפרסם ע"י החשב"ל.
- 41.1.7 הזוכה יעביר את הרכב למגרש עליו יורה המזמין. עד למסירת כלי הרכב למזמין, הזוכה יהיה אחראי לאחסונם הנאות ושמירתם.

#### 41.2 רכב חלופי :

- 41.2.1 הזוכה מתחייב להעמיד לרשות המזמין, על חשבונו, רכב חלופי – כהגדרתו לעיל – בכל מקרה שרכב שנרכש ממנו במסגרת המכרז והסכם ההתקשרות נדרש לשהות במוסך למעלה מכפל הזמן הנדרש לטיפול בהתאם לשעתון היצרן. על היחידה המקבלת רכב חלופי לבצע רישום מדוייק של הנהגים.
- 41.2.2 הרכב החלופי יועמד לרשות המזמין בתוך 3 שעות ויסופק למזמין במוסך שבו הרכב התקול שוהה. במידה שלא יסופק למזמין כלי הרכב במועד הנקוב לעיל, המזמין יהיה רשאי לשכור כלי רכב חלופי – כהגדרתו לעיל – ועלות השכרת הרכב תשולם במלואה על ידי הזוכה בתוך 30 יום ממועד הדרישה מטעם המזמין. היחידה המקבלת את הרכב החלופי תבצע רישום מדוייק של נסיעות. (שם נהג, יעד, שעה, וכו').
- 41.2.3 בכל מקרה בו יתקבל אצל הזוכה דו"ח משטרה או הודעת קנס, לרבות דו"חות חניה מרשויות מקומיות (להלן: "הדו"ח") או דרישת תשלום מכבישי אגרה או דרישה לתשלום עבור מילוי דלק (להלן: "הדרישה") בגין הרכב החלופי, שעילתו עבירה או נסיעה שבוצעה על פי הנטען במהלך התקופה שבה היה הרכב החלופי בשימוש המזמין (להלן: "התקופה הקובעת"), יעביר הזוכה לידי המזמין את הדו"ח או הדרישה לתשלום כאמור מיד עם קבלתם, ולא יאוחר מ 45 ימים לפני המועד האחרון

לתשלום, בצירוף בקשה בכתב להסב את הדו"ח או הדרישה על שם המזמין ובצירוף כל מסמך או אסמכתא נוספים הנדרשים לבירור העניין.

41.2.4 מצא המזמין כי הרכב החלופי אכן היה בשימוש במהלך התקופה הקובעת, יסב המזמין את הדו"ח או הדרישה על שמו, על שם המשרד הממשלתי הרלבנטי, או על שם הנהג שנהג ברכב במועד הרלבנטי לפי העניין, ובלבד שהדו"ח או הדרישה כאמור הועברו לידי המזמין על ידי הזוכה לכל הפחות 45 ימים לפני המועד האחרון שנקבע לתשלום. צבר הקנס או סכום הדרישה ריבית פיגורים עקב אי המצאתו במועד האמור לידי המזמין, יחויב המזמין, המשרד הממשלתי הרלבנטי, או הנהג שנהג ברכב במועד הרלבנטי בתשלום הקרן בלבד ותשלום ריבית הפיגורים יחול על הזוכה.

41.2.5 במקרה של תקלה אפידמית בדגם רכב שנרכש במסגרת המכרז, ולאחר שבוצעו 5 טיפולים שנועדו לתקן את התקלה האפידמית, הזוכה מתחייב להעמיד לרשות המזמין, על חשבונו, רכב חלופי – כהגדרתו לעיל – וזאת לתקופה של שלושה חודשים. בנוסף, במקרה זה המזמין יהא רשאי להעביר את הרכב למכירה במסגרת מכרזי המכירה של מינהל הרכב והזוכה מתחייב לשלם למינהל הרכב את הפער שבין מחיר המכירון של הרכב על פי מחירון לוי יצחק ובין מחיר המכירה בפועל. יובהר, כי המזמין אינו מתחייב לרכוש מהזוכה רכב נוסף במקום הרכב שהועבר למכירה.

41.3 כל שינוי של היצרן בדגם הרכב במהלך ההתקשרות יובא בכתב לידיעת המזמין מיד עם היוודע דבר השינוי.

41.4 במסגרת תחזוקת הרכב הזוכה ידאג למלאי חלקי חילוף כמוגדר בצו הפיקוח על מצרכים ושירותים (יבוא רכב ומתן שירותים לרכב) התשל"ט-1978. רכב שימתין במוסך לחלקי חילוף שאינם זמינים בארץ, יסופק רכב חליפי באחריות היבואן עד להגעתם.

41.5 הזוכה מתחייב להודיע לענבל בכתב על כל מוסך מורשה חדש שנפתח, את העדכון יש לשלוח לכתובת הבאה: ענבל חברה לביטוח בע"מ – אגף רכב ומכרזים, ערבה, קריית שדה התעופה ת.ד. 282, נתב"ג. 70100

41.6 הזוכה יודיע למזמין בכתב, ותוך 48 שעות, על כל שינוי במעמדו החוקי, אי יכולתו לעמוד בהתחייבויותיו על פי הסכם זה או על כל עניין אחר אשר יש בו כדי להשפיע על מתן השירותים.

41.7 יובהר, כי אין בסעיף זה כדי לייתר או לצמצם מיתר התחייבויות הנדרשות מהזוכה המפורטות במכרז או בהסכם ההתקשרות.

## 42. תמורה

42.1 הצדדים מסכימים בזה, כי מחיר הרכישה של כלי הרכב יהיה בהתאם לנספחי המחירים שיצורפו לחוזים והמהווים חלק בלתי נפרד ממנו (להלן- התמורה). הזוכה מתחייב כי שיעור ההנחה המוצע הנקוב בהצעתו וכן מחיר התוספות יישארו קבועים לאורך כל תקופת

- ההתקשרות, לרבות הארכת תקופת ההתקשרות על פי האופציה הניתנת למזמין לפי סעיף 3.4.2.
- 42.2 כל התשלומים על פי הסכם זה, בגין רכישת הרכב, ישולמו אך ורק בתקופה של עשרת הימים הבאים החל מהיום ה-15 לכל חודש קלנדארי. תקופה זו תיקרא: "מועד התשלום הממשלתי". תאריך התשלום יהיה כדלקמן:
- 42.2.1 חשבוניות שיוגשו במחצית הראשונה של כל חודש (בימים 1-15): ישולמו בתחילת "מועד התשלום הממשלתי" של החודש העוקב, כלומר ביום העסקים הראשון הבא לאחר ה-15 לחודש העוקב.
- 42.2.2 חשבוניות שיוגשו בין התאריכים 16-24 לכל חודש (כולל שני ימים אלו): ישולמו בין התאריכים 16-24 של החודש העוקב.
- 42.2.3 חשבוניות שיוגשו למזמין בין התאריכים 25-31 לכל חודש (כולל שני ימים אלו): ישולמו ביום העסקים הראשון לאחר ה-24 לחודש העוקב.
- 42.3 התמורה הנזכרת בסעיף זה מהווה תמורה סופית למילוי כל התחייבויות הספק לפי הסכם זה.
- 42.4 המועד לחישוב התשלום יהיה עפ"י מועד קבלת הרכב או מועד קבלת החשבונית המאוחר מבניהם.
- 42.5 הספק יגיש את החשבוניות הנזכרות בסעיף זה כשהן תואמות את הקבוע בנספחי המחירים (נספח ו' ו-ו'). כל עיכוב בתשלום הנגרם מאי התאמה לקבוע בנספחי המחירים, לא יהיה בו כדי לחייב את המזמין לפצות על כך את הספק מהסכם זה, ולא תהיה לספק כל טענה בקשר לכך.
- 42.6 מועד פירעון החשבוניות יקבע עפ"י מועד קבלת הרכב או מועד קבלת החשבונית, המאוחר מבין השניים.

### 4.3 תנאי הצמדה

- 43.1 כללי ההצמדה המפורטים להלן הם אלה הקבועים על ידי החשב הכללי:
- 43.2 **הגדרות:**
- 43.2.1 תאריך הבסיס – המועד האחרון להגשת הצעות במכרז.
- 43.2.2 תאריך התחלת הצמדה – המועד שממנו והלאה מחושבת ההצמדה - 18 חודש מתאריך הבסיס – חודש \_\_\_\_\_.
- 43.2.3 מדד התחלתי – המדד הידוע בתאריך התחלת ההצמדה, מדד חודש \_\_\_\_\_:
- 43.2.4 המדד הקובע – המדד האחרון הידוע ביום מועד ביצוע ההצמדה.
- 43.2.5 הצמדה שלילית – הצמדה המבוצעת כאשר המדד או הרכב המדדים הקובע ירד אל מתחת לשיעור המדד ההתחלתי.
- 43.2.6 המדד - מדד המחירים לצרכן כפי שמתפרסם מעת לעת על ידי הלשכה המרכזית לסטטיסטיקה.
- 43.3 **עקרונות ביצוע הצמדה:**

- 43.3.1 המחירים יוצמדו לשינויים במדד המחירים לצרכן (להלן: "המדד").
- 43.3.2 סכום ההצמדה שיחושב יתווסף (או יופחת, אם חלה ירידה במדד) לתעריפים שנקבעו בהתקשרות.
- 43.3.3 ביצוע הצמדה יהיה גם במקרים שבהם מדובר בהצמדה שלילית.
- 43.3.4 ביצוע ההצמדה יהיה במועד קבלת הטובין.
- 43.4 מנגנון ביצוע הצמדה:**
- 43.4.1 ביצוע ההצמדה יחל לאחר תום 18 חודשים מתאריך הבסיס, למעט במקרה המפורט בסעיף 19.4.3. המדד הידוע ביום זה ייקבע כמדד ההתחלתי.
- 43.4.2 ההצמדה תתבצע מדי 3 חודשים, כך שההצמדה הראשונה תתבצע בחלוף 21 חודשים מתאריך תחילת הצמדה, ובכל 3 חודשים לאחר מכן.
- 43.4.3 על אף האמור בסעיף 19.4.1, אם במועד מסוים (להלן: "יום השינוי") במהלך 18 החודשים הראשונים מתאריך הבסיס, יחול שינוי במדד – כך שיהיה גבוה בשיעור של 4% ויותר מהמדד הידוע בתאריך הבסיס, יחל חישוב ההצמדה מנקודה זו ואילך, באופן הבא:
- 43.4.4 המדד הידוע ביום השינוי ייקבע כמדד ההתחלתי.
- 43.4.5 ביצוע ההצמדה ייעשה בחלוף פרק הזמן שנקבע לביצוע הצמדות, כאמור בסעיף 19.4.2 לעיל

#### **44. זכויות המזמין**

- 44.1 מבלי לגרוע מסמכויות המזמין לפי תנאי המכרז ולפי הוראות כל דין, יהיה זכאי המזמין, בין היתר:
- 44.2 שלא לדון בהצעה, אשר לא צורפו לה כל המסמכים והנתונים הנדרשים במכרז זה, ולקבוע כי היא פסולה, או לפי שיקול דעתו, לדרוש השלמתם.
- 44.3 לבטל את המכרז או לדחותו, מסיבות תקציביות, ארגוניות או מכל סיבה אחרת לפי שיקול דעתו הבלעדי והמוחלט.
- 44.4 לדחות, בהודעה שתועבר בכתב, כל אחד מן המועדים הקבועים במכרז, לרבות המועד האחרון להגשת הצעות, ככל שימצא לנכון, ואף מספר פעמים.
- 44.5 בכל עת לפני המועד האחרון להגשת הצעות, בין אם מיוזמתו ובין אם בתשובה לשאלות הבהרה מצד הספקים, להורות, כי איזו דרישה מדרישות המכרז, לרבות דרישות סף והוראות בקשר עם בדיקת ההצעות, תבוטל באופן חלקי או מלא, לרבות באמצעות קביעה מחדש ושינוי התנאים, אם סבר המזמין כי הדבר יהיה לטובת ההליך, ובלבד שהחלטותיו יחולו באופן שוויוני על כל המציעים.
- 44.6 לברר עם מציע פרטים, לדרוש הבהרות ו/או השלמות בקשר להצעתו, וכן לדרוש כל פרט או נתון הדרוש או כל מסמך או מידע כלשהם (טכני, כלכלי, כספי או אחר), לצורך קבלת החלטה ולצורך ניהול תקין והוגן של המכרז, ולרבות מסמך או מידע בדבר כישוריו, ניסיונו או יכולתו של המציע.

- 44.7 לפסול הצעה חלקית, חסרה, מותנית, מסויגת, מוטעית או מבוססת על הנחות בלתי נכונות או על הבנה מוטעית של הדרישות, זולת אם החליט אחרת מנימוקים שירשמו בפרוטוקול.
- 44.8 לפסול כל הצעה שהיא בלתי סבירה, בין השאר בכל הנוגע למחירה, איכות שירותיה או האמצעים או התכניות למימושה, בין הצעה שהיא בלתי סבירה לטובה (כגון מחיר המיטיב עם המזמין) ובין שהיא בלתי סבירה לרעה.
- 44.9 לא לבחור כל הצעה שהיא, והכול במטרה להבטיח את מרב היתרונות למזמין.
- 44.10 המזמין אינו מחויב לקבל את ההצעה הזולה ביותר או כל הצעה שהיא, והוא יהיה רשאי לקבל כל הצעה או כל חלק ממנה.
- 44.11 להחליט על בחירת מספר הצעות מתאימות תוך פיצול ההתקשרות ביניהן או על בחירת חלק מן ההצעה בלבד.
- 44.12 לפסול הצעה או חלק מהצעה אשר כוללת דגם רכב שנרכש בעבר על ידי המזמין ושנתגלתה בו - באותו דגם הרכב - תקלה אפידמיית ביותר מ 5 רכבים, וזאת בכפוף לזכות שימוע שתינתן למציע.
- 44.13 לקבוע, בלעדית, את כמות כלי הרכב שיירכשו מהזוכה במסגרת המכרז והסכם ההתקשרות, ובכלל זאת שלא לרכוש כלל, כלי רכב מהזוכה, וזאת לנוכח העובדה, כי בחירת דגם הרכב מתבצעת בהתאם לרצון עובד המזמין הזכאי לרכב.
- 44.14 להחליט על השהיית או הפסקת ההתקשרות עם הזוכה, וזאת במקרה שהתגלתה תקלה אפידמיית - כהגדרתה לעיל - ביותר מ 3 רכבים מסוג הרכב שהציע הזוכה ושזכה במסגרת המכרז.
- 44.15 אם לא תעלה ההתקשרות עם הזוכה או תבוטל ההתקשרות מסיבה כלשהי בכל שלב, ובכללה תקלות אפידמייות, מופעי תקלות בתדירות גבוהה, אמינות נמוכה של כלי הרכב שזכה המזמין יהיה רשאי לפנות למציע שדורג במקום הבא ולחתום איתו על הסכם התקשרות כאילו היה הזוכה במכרז, בהתאם לתנאי המכרז ולהצעתו של אותו מציע. לא הסכים לכך המציע שדורג במקום השני - יהיה המזמין רשאי לפנות למציע שדורג במקום השלישי וכן הלאה.
- 44.16 במידה והופסק ייצורו של דגם הרכב שנכלל בהצעת הספק הזוכה, ו/או הוחלף הדגם האמור בדגם חדש של היצרן, המזמין שומר לעצמו את הזכות לרכוש מהזוכה את הדגם החדש המחליף את הדגם שזכה במכרז, וזאת בהתאם לשיקול דעת המזמין. כל שינוי של היצרן בדגם הרכב במהלך ההתקשרות יובא בכתב לידיעת המזמין מיד עם היוודע דבר השינוי.
- 44.17 המזמין שומר לעצמו את הזכות לרכוש מדגם הרכב שזכה, כלי רכב עם כל התוספות והמפרטים המופיעים במחירון החברה ועפ"י אחוזי ההנחה שנקבעו במכרז זה.
- 44.18 למען הסר ספק, המזמין לא יהיה חייב לעשות שימוש בזכויות סמכויות אלה ולא יהיה מחויב להתיר תיקונים או השלמות כאמור לעיל, והדבר יהיה כפוף לשיקול דעתו הבלעדי של המזמין ולצרכיו ושיקוליו המקצועיים.

**45. שינויים, השמטות ותוספות**

45.1 בכל מקרה של שינוי, השמטה או תוספת שיעשו על ידי המציע בהצעתו לעומת הנדרש במסמכי המכרז, לרבות בקשר עם תנאי, או כל הסתייגות לגבי הנדרש, בכל דרך או צורה שהיא (לעיל ולהלן: "הסתייגות"), יהיה המזמין רשאי:

45.1.1 לפסול את הצעת המציע;

45.1.2 לראות בהסתייגות כאילו לא נכתבה כלל ולהתעלם ממנה;

45.1.3 לראות בהסתייגות כאילו היא מהווה פגם טכני בלבד, ולהכשירה;

45.1.4 לדרוש מהמציע לתקן את ההסתייגות, בין באמצעות הגשת הצעתו מחדש, כולה או חלקה, בין באמצעות הודעה של המציע למזמין כי הוא מסיר את ההסתייגות, ובין בכל דרך אחרת, לפי שיקול דעתו והחלטתו הבלעדית של המזמין;

45.2 מובהר כי ההחלטה בין האפשרויות המנויות לעיל מסורה לשיקול דעתו הבלעדי של המזמין. אם יחליט המזמין לפעול לפי אחת החלופות המנויות בסעיפים קטנים לעיל, והמציע יודיע כי הוא מסרב להסכים להחלטתו, רשאי המזמין לפסול את הצעתו של המציע וזאת מבלי לגרוע מכל זכות וסמכות אחרת המוקנים למזמין.

45.3 אימוץ מדיניות המתירה תיקון פגמים מסוג אחד אין בה כדי לחייב אימוץ מדיניות המתירה תיקון פגמים מסוג אחר.

45.4 אין בהודעה על זוכה בפניה זו בכדי לסיים את הליכי המכרז או כדי ליצור יחסים חוזיים בין המזמין והזוכה וכי בטרם חתימת מורשי החתימה מטעם המזמין על הסכם ההתקשרות בין הצדדים, המזמין רשאי לבטל או לשנות את החלטתו על פי שיקול דעתו הבלעדי והמוחלט.

**46. זכות עיון בהצעה הזוכה**

46.1 כל משתתף במכרז יהיה זכאי לעיין במסמכי המכרז (פרוטוקולים, ההצעה הזוכה במחוז ובתוצר אליו הגיש הצעה וכו') בהתאם להוראות תקנות חובת המכרזים, תשנ"ג-1993.

46.2 מציע המעוניין שלא לחשוף חלקים מהצעתו המוגדרים על ידו כסוד מסחרי או מקצועי מתבקש לצרף מכתב הנמקה המציין את העמודים והסעיפים שהוא לא מעוניין לחשוף והיה ויזכה במכרז ולפרט את הנימוקים למניעת החשיפה.

46.3 מציע אשר ציין בהצעתו חלקים החסויים לטעמו בפני הצגה למציעים אחרים, לא יהיה רשאי לעיין בחלקים המקבילים בהצעותיהם של המציעים האחרים. זאת, אף אם המזמין ידחה את עמדת המציע ויתיר עיון באותם חלקים בהצעתו.

46.4 בכל מקרה מובהר בזה כי ועדת המכרזים הינה הגורם המוסמך להחליט אם מדובר במידע שניתן לחשוף אותו אם לאו.

**47. מקום שיפוט ייחודי**

47.1 מובהר בזאת כי בהתאם לתקנה 2 לתקנות בתי משפט לעניינים מנהליים (סדרי דין), התשס"א-2000, תוגש תובענה בקשר למכרז זה אך ורק לבית המשפט המוסמך בעיר ירושלים.

#### 48. שאלות או הבהרות למכרז

- 48.1 נציג המזמין האחראי לבקשות לפי מכרז זה, ואשר אליו יש להפנות את כל השאלות והבירורים בקשר עם המכרז הוא מר מורנו ברקי, מנהל פרויקטים רכב במינהל הרכב הממשלתי. השאלות יועברו בקובץ "Word". בדואר אלקטרוני [morenoba@mof.gov.il](mailto:morenoba@mof.gov.il).
- 48.2 כל פנייה בקשר עם המכרז תיעשה בכתב בלבד, למר מורנו ברקי עד ליום **15.11.2015** שעה 12:00 בצהריים את הפנייה יש להעביר באמצעות הדואר האלקטרוני או לכתובת הדואר: רח' בית הדפוס 12, גבעת שאול ירושלים.
- 48.3 באחריות הפונה לוודא כי פנייתו התקבלה באופן ובמועד הנדרשים. פנייה שתתקבל לאחר המועד האמור לא תזכה להתייחסות.
- 48.4 תשובות המזמין תינתנה אך ורק בכתב, ורק תשובות כאמור תחייבנה את המזמין.

**מפרט טכני – סל 1**

24. רכב פרטי נוסעים בעל 4 דלתות / 5 דלתות מדגמי 2015 ואילך מנוע בנזין/דיזל.
25. מחיר המחירון הרשמי של הרכב לא יפחת מ- 120,001 ₪ ולא יעלה על 141,000 ₪.
26. 5 נוסעים כולל נהג.
27. אורך כולל גדול מ-4300 מ"מ.
28. מרחק סרנים – 2600 מ"מ לפחות.
29. הספק המנוע 100 כ"ס לפחות.
30. מומנט מנוע 150 ניוטון/מטר לפחות.
31. ציון דרגת זיהום אוויר עד 8 כולל.
32. תיבת הילוכים אוטומטית/רובוטית בעלת 2 מצמדים/אלקטרונית/רציפה.
33. מערכת A.B.S.
34. חלוקת בלמים אלקטרונית.
35. מערכת בקרת יציבות ESP.
36. 6 כריות אוויר לפחות.
37. מערכות סיוע למניעת תאונות דרכים :
- 14.6 מערכת בקרת סטייה מנתיב
- 14.7 מערכת ניטור מרחק מלפנים
- 14.8 מערכת לזיהוי הולכי רגל
- 14.9 מערכת מצלמת רוורס
- 14.10 חיישני חגורות בטיחות למושבים קדמיים
- הערה: על המערכות המופיעות בסעיפים 14.1-14.5 להיות מסופקות בהתאם להגדרות המפורטות בנוהל 03/13 של משרד התחבורה והבטיחות בדרכים המעודכן למועד הגשת ההצעה.
38. נעילה מרכזית.
39. אימוביליזר.
40. חלונות חשמליים בדלתות, כולל בהפעלת שלט.
41. מראות צד חשמליות.
42. מזגן מקורי.
43. מתקן/זמזם התראה לאורות דולקים.
44. רדיו דיסק MP3.
45. לרכב המבצעי של משטרת ישראל יותקן אלטרנאטור HEAVY DUTY כד שבהפעלת המנוע, מזגן, מכשיר קשר, גשר תאורה, מחשוב ניידות, ואורות, מאזן האנרגיה של האלטרנאטור יהיה לפחות 3 אמפר/שעה, בסיבובי סרק מעל הצריכה להפעלת צרכנים אלה; תוספת המחיר לאלטרנאטור תופיע בנספח ו' נספח מחירים. אין צורך באלטרנאטור מקורי שעונה לדרישה זו. רכב שלא יעמוד בהגדרה זו ייפסל.
46. צבע לבן חובה/צבע נוסף בהתאם לדרישה; ההספקה בכפוף לזמינות. לא תהיה תוספת מחיר בגין דרישה לצבע.

נספח א' 1מפרט טכני – סל 2

25. רכב פרטי נוסעים בעל 5 דלתות מדגם סטיישן מקבוצת רישוי 3 מדגמי 2015 ואילך, מנוע בנזין /דיזל.
26. מחיר המחירון הרשמי של הרכב לא יפחת מ- 120,001 ₪ ולא יעלה על 141,000 ₪.
27. 5 נוסעים כולל נהג.
28. אורך הרכב גדול מ-4300 מ"מ.
29. מרחק סרנים – 2600 מ"מ לפחות.
30. הספק המנוע 100 כ"ס לפחות.
31. מומנט מנוע 150 ניוטון/מטר לפחות.
32. ציון דרגת זיהום אוויר עד 8 כולל.
33. תיבת הילוכים אוטומטית/רובוטית בעלת 2 מצמדים/אלקטרונית/רציפה.
34. מערכת A.B.S.
35. חלוקת בלמים אלקטרונית.
36. מערכת בקרת יציבות ESP.
37. 6 כריות אוויר לפחות.
38. נעילה מרכזית.
39. אימוביליזר.
40. חלונות חשמליים בדלתות כולל הפעלה עם שלט.
41. מראות צד חשמליות.
42. מזגן מקורי.
43. מערכות סיוע למניעת תאונות דרכים -
- 19.6 מערכת בקרת סטייה מנתיב
- 19.7 מערכת ניוטור מרחק מלפנים
- 19.8 מערכת לזיהוי הולכי רגל
- 19.9 מערכת מצלמת רוורס
- 19.10 חיישני חגורות בטיחות למושבים קדמיים
- ב. על המערכות המופיעות בסעיפים 19.1-19.5 להיות מסופקות בהתאם להגדרות המפורטות בנוהל 03/13 של משרד התחבורה והבטיחות בדרכים המעודכן למועד הגשת ההצעה.
44. מתקן/זמזם התראה לאורות דולקים.
45. רדיו דיסק MP3.
46. לרכב המבצעי של משטרת ישראל יותקן אלטרנאטור HEAVY DUTY כך שבהפעלת המנוע, מזגן, מכשיר קשר, גשר תאורה, מחשוב ניידות, ואורות, מאזן האנרגיה של

- האלטרנטור יהיה לפחות 3 אמפר/שעה, בסיבובי סרק מעל הצריכה להפעלת צרכנים אלה; תוספת המחיר לאלטרנטור תופיע בנספח ו' נספח מחירים.
47. לרכב המבצעי של משטרת ישראל יותקן בחלקו האחורי של הרכב ארגז לאכסון ערכת סיור, הדרישות לערכה זו מופיעים בנספח א'1.1 בהמשך לנספח זה.
48. צבע לבן חובה/צבע נוסף בהתאם לדרישה; ההספקה בכפוף לזמינות. לא תהיה תוספת מחיר בגין דרישה לצבע.

## נספח א' 1.1.

## מפרט לארגז אחורי לרכב סטיישן

16. מפרט זה מגדיר את הדרישות לייצור והרכבה של ארגז אחורי למגזר הסיור ברכבי הסטיישן.
17. הארגז יהיה מפח אלומיניום.
18. מבנה הארגז וחלקיו יתוכננו לחזק מבני שיאפשר תפעול נוח של המכלול ללא עיוותים ו/או בלאי במגירות ולמשקל כולל של 200 ק"ג.
19. משקל הארגז לא יעלה על 50 ק"ג.
20. משקל הציוד שיאוכסן במגירות הארגז לא יעלה על 100 ק"ג (לא כולל משקל הארגז).
21. הארגז יכלול מעטפת חיזונית ו-2 מגירות לציוד בהתאם לשרטוט המסומן כשרטוט מס' 1 לנספח זה.
22. המסילות יהיו HD עם מיסבים כדוריים למשקל של 100 ק"ג לזוג מסילות לפי הפרוט הבא:
  - א. במגירה העליונה 2 זוגות מסילות לפחות.
  - ב. במגירה התחתונה זוג מסילות.
23. המידות החיצוניות של הארגז יותאמו לדגם הרכב שיזכה במכרז, ולפחות רוחב-1000 מ"מ, אורך 870 מ"מ, גובה – 600 מ"מ.
24. המגירות יהיו בעלות חלוקה פנימית בהתאם לשרטוט המופיע בנספח א' 1.1. ויכללו את האמצעים הבאים:
  - א. שקע חשמלי לערכת מחסום חשמלי.
  - ב. דיפון פנימי מלבד במגירה למניעת רעשים.
  - ג. פתיחה חשמלית של המגירה העליונה, עם אפשרות לפתיחה ידנית במקרה של נפילת/תקלת חשמל מתוך הרכב.
  - ד. המגירה התחתונה תהיה עם פתיחה ידנית עם מנעול אוטומטיבי.
  - ה. מתקן לנעילת נשק במנעול תליה, ואפשרות להגיע לנשק במצב נסיעה מתוך הרכב.
25. מבנה המגירות והארגז יתאימו לתצורת הרכב, ויהיו אטומים לכל היקפו כך שלא יהיה מרווח בין הארגז למבנה הרכב.
26. הארגז יאפשר תפעול של הגלגל הרזרווי המקורי של הרכב בנוחות ובקלות.
27. הארגז והמגירות יצופו בציפוי אנודיזי שחור.
28. כל מרכיבי הציוד בארגז ישולטו בהתאם לציוד, כולל שילוט בתוך המגירות של כל מרכיבי הציוד המאוחסן, ושילוט ע"ג קידמת המגירה המפרט את תכולת הארגז בצורה סכימטית ומילולית.
29. כל הציוד במגירות ובארגז יהיו מוגנים מפני פגיעה בנוסעים, כל הפחים הגלויים ימוגנו בקדר מתאים או קדר אטימה.
30. מידות השירטוטים -על הספק להתאים את המידות לרכב שיזכה המכרז בתאום ואישור של משטרת ישראל.

## המשך נספח א'1.1.

### מידות ומראה המארז החיצוני ומידות המגירות

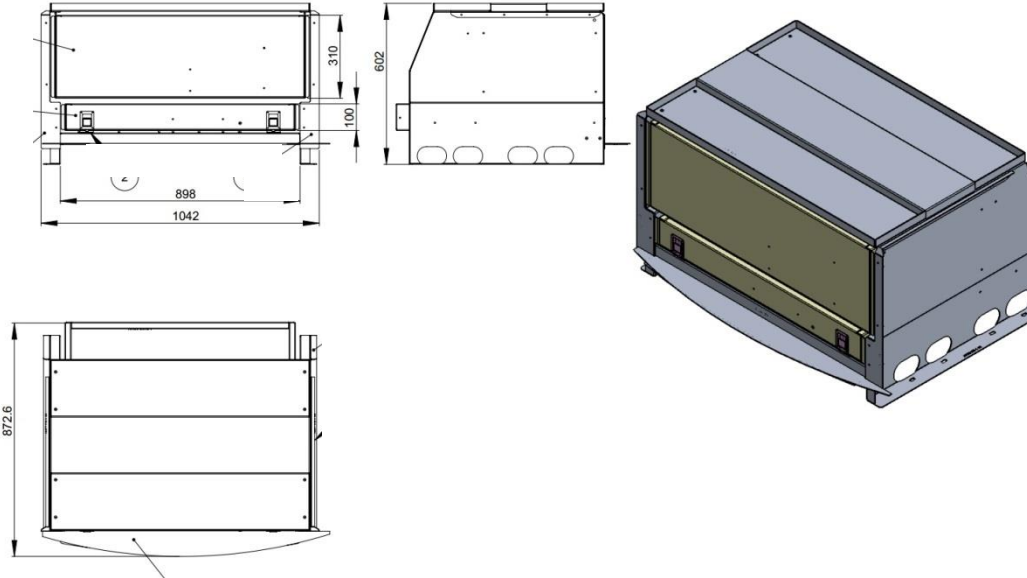

### מארז חיצוני

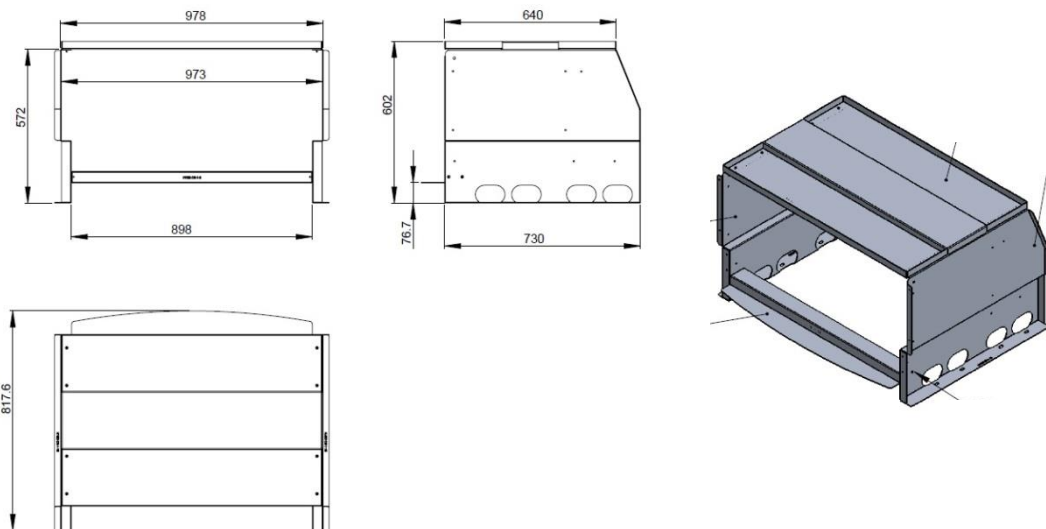

**מגירה עליונה**

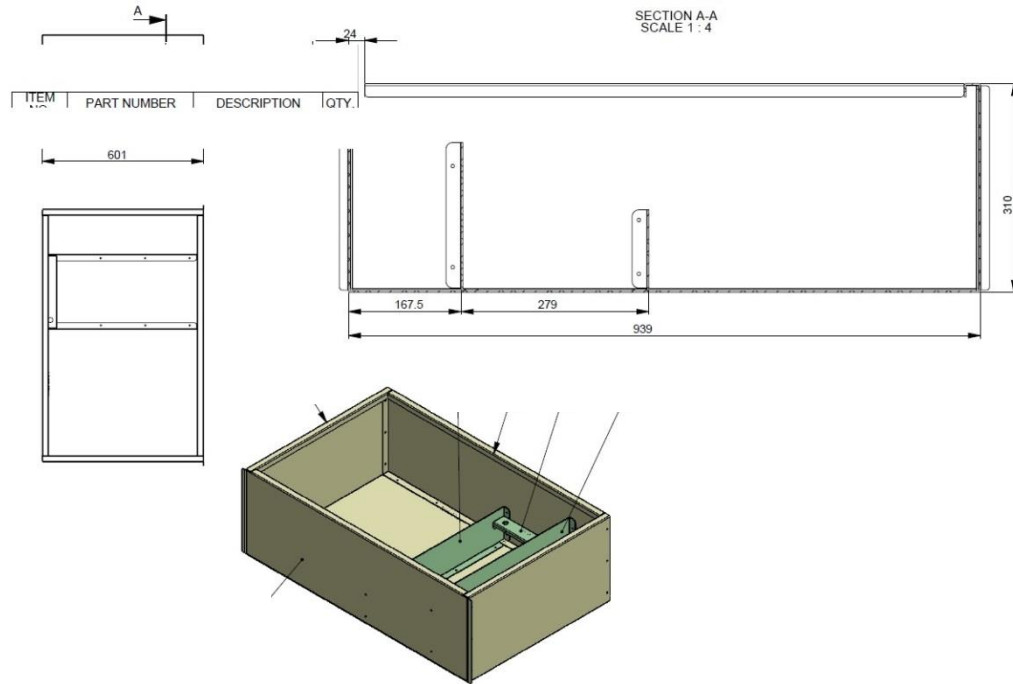

**מגירה תחתונה**

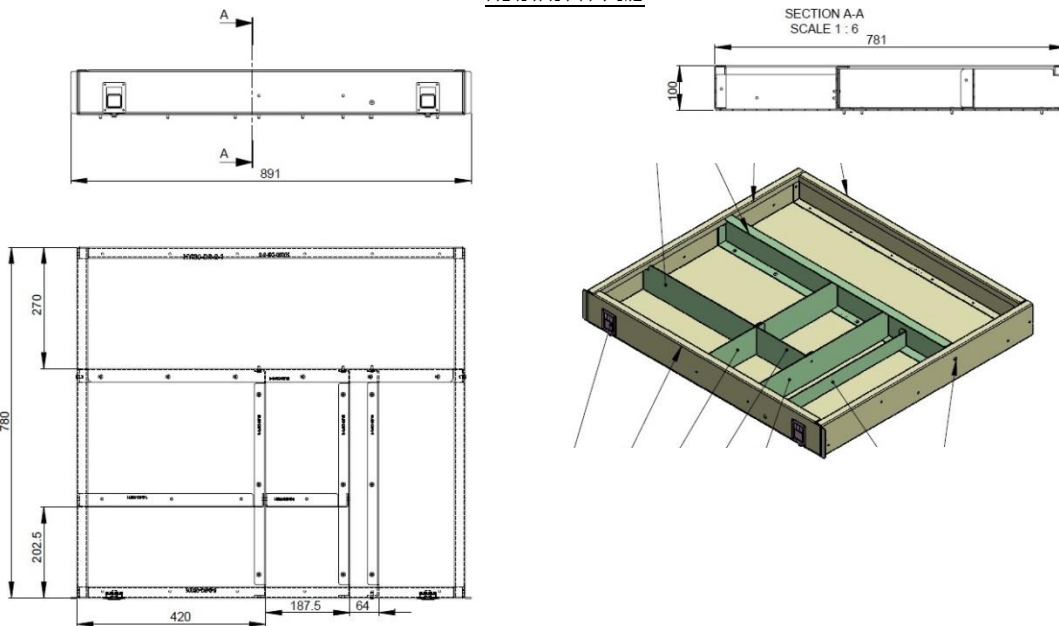

**מפרט טכני – סל 3**

22. רכב פרטי נוסעים בעל 4/5 דלתות מדגמי 2015 ואילך, מנוע בנזין/דיזל.
23. מחיר המחירון הרשמי של הרכב לא יפחת מ-141,001 ₪ ולא יעלה על 159,000 ₪.
24. 5 נוסעים כולל נהג.
25. הספק מנוע 130 כ"ס לפחות.
26. מרחק סרנים גדול מ-2550 מ"מ.
27. מומנט מנוע גדול מ-170 ניוטון /מ'.
28. ציון דרגת זיהום אוויר עד 8 כולל.
29. תיבת הילוכים אוטומטית/רובוטית בעלת 2 מצמדים/אלקטרונית/רציפה.
30. מערכת A.B.S
31. חלוקת בלימה אלקטרונית.
32. מערכת בקרת יציבות ESP.
33. 6 כריות אוויר לפחות.
34. מערכות סיוע למניעת תאונות דרכים -
- 13.6 מערכת בקרת סטייה מנתיב
- 13.7 מערכת ניוטור מרחק מלפנים
- 13.8 מערכת לזיהוי הולכי רגל
- 13.9 מערכת מצלמת רוורס
- 13.10 חיישני חגורות בטיחות למושבים קדמיים
- הערה: על המערכות המופיעות בסעיפים 19.1-19.5 להיות מסופקות בהתאם להגדרות המפורטות בנוהל 03/13 של משרד התחבורה והבטיחות בדרכים המעודכן למועד הגשת ההצעה.
35. נעילה מרכזית + 4 חלונות חשמליים- מופעלים באמצעות שלט רחוק.
36. מראות צד עם כיוון חשמלי.
37. אימובילייזר.
38. מתקן/זמזם התראה לאורות דולקים.
39. מערכת מולטי מדיה.
40. מצלמה מובנית לנסיעה לאחור + חיישני נסיעה לאחור.
41. לרכב המבצעי של משטרת ישראל יותקן אלטרנאטור UTYDEAVY H כך שבהפעלת המנוע, מזגן, מכשיר קשר, גשר תאורה, מחשוב ניידות, ואורות, מאזן האנרגיה של האלטרנאטור יהיה לפחות 3 אמפר/שעה, בסיבובי סרק מעל הצריכה להפעלת צרכנים אלה; תוספת המחיר לאלטרנאטור תופיע בנספח ו' נספח מחירים.
42. צבע לבן חובה/צבע נוסף בהתאם לדרישה; ההספקה בכפוף לזמינות. לא תהיה תוספת מחיר בגין דרישה לצבע.

## מפרט טכני – סל 4

23. רכב פרטי נוסעים בעל 4/5 דלתות מדגמי 2015 ואילך, מנוע בנזין/דיזל.
24. 5 נוסעים כולל נהג.
25. מחיר המחירון הרשמי של הרכב לא יפחת מ-170,001 ₪ ולא יעלה על 200,000 ש"ח.
26. מרווח סרנים גדול מ- 2700 מ"מ .
27. הספק מנוע גדול מ- 155 כ"ס.
28. מומנט גדול מ- 190 ניוטון/מטר.
29. 6 כריות אוויר לפחות.
30. תיבת הילוכים אוטומטית/רובוטית בעלת 2 מצמדים/אלקטרונית/רציפה.
31. מערכת ABS.
32. חלוקת בלמים אלקטרונית.
33. מערכת בקרת יציבות E.S.P.
34. נעילה מרכזית מופעלת באמצעות שלט רחוק, מניעת התנעה, סוללת גיבוי לשלט, נעילה מרכזית.
35. מערכות סיוע למניעת תאונות דרכים -
- 13.6 מערכת בקרת סטייה מנתיב
- 13.7 מערכת ניוטור מרחק מלפנים
- 13.8 מערכת לזיהוי הולכי רגל
- 13.9 מערכת מצלמת רוורס
- 13.10 חיישני חגורות בטיחות למושבים קדמיים
- הערה: על המערכות המופיעות בסעיפים 19.1-19.5 להיות מסופקות בהתאם להגדרות המפורטות בנוהל 03/13 של משרד התחבורה והבטיחות בדרכים המעודכן למועד הגשת ההצעה.
36. הפעלה חשמלית לחלונות ב-4 הדלתות, כולל סגירה באמצעות שלט.
37. מראות צד חשמליות.
38. בקרת אקלים.
39. אימוביליזר.
40. מנגנון להדלקה/ כבוי אורות עם הפעלה/דימום מנוע.
41. מערכת מולטי מדיה עם מסך מובנה.
42. 2 סטים של מפתחות: מפתח הנעה + שלט.
43. לרכב המבצעי של משטרת ישראל יותקן אלטרנאטור HEAVY DUTY כך שבהפעלת המנוע, מזגן, מכשיר קשר, גשר תאורה, מחשוב ניידות, ואורות, מאזן האנרגיה של האלטרנאטור יהיה לפחות 3 אמפר/שעה, בסיבובי סרק מעל הצריכה להפעלת צרכנים אלה; תוספת המחיר לאלטרנאטור תופיע בנספח ו' נספח מחירים;
44. צבע לבן חובה/צבע נוסף בהתאם לדרישה; ההספקה בכפוף לזמינות. לא תהיה תוספת מחיר בגין דרישה לצבע.

## מפרט טכני- סל 5

26. רכב היברידי מדגמי 2015 ואילך 4/5 דלתות.
27. מנוע חשמלי משולב בנזין.
28. מחיר המחירון הרשמי של הרכב לא יפחת מ- 175,001 – ולא יעלה על 230,000 ש"ח.
29. מרחק סרנים מינימלי 2650 מ"מ.
30. הנעה 4X4/ 2X4.
31. הספק מנוע גדול מ- 130 כ"ס.
32. בקרת אקלים.
33. בקרת שיוט.
34. תיבת הילוכים אוטומטית/רובוטית.
35. מערכת ABS.
36. מערכת עזר לבלימה BAS.
37. חלוקת בלמים אלקטרונית.
38. מערכת בקרת יציבות E.S.P.
39. 6 כריות אוויר לפחות.
40. התקנת מערכות סיוע למניעת תאונות דרכים :
41. מערכות סיוע למניעת תאונות דרכים -
- 16.6 מערכת בקרת סטייה מנתיב
- 16.7 מערכת נייטור מרחק מלפנים
- 16.8 מערכת לזיהוי הולכי רגל
- 16.9 מערכת מצלמת רוורס
- 16.10 חיישני חגורות בטיחות למושבים קדמיים
- הערה: על המערכות המופיעות בסעיפים 16.1-16.5 להיות מסופקות בהתאם להגדרות המפורטות בנוהל 03/13 של משרד התחבורה והבטיחות בדרכים המעודכן למועד הגשת ההצעה.
42. מיגון נגד גניבה.
43. נעילה מרכזית מופעלת באמצעות שלט רחוק. כולל מרימי שמשות ל-4 חלונות.
44. מראות צד ניתנות לכוונון חשמלי.
45. הגה כוח.
46. מערכת מולטימדיה הכוללת: מצלמת נסיעה לאחור, חיישני נסיעה לאחור, G.P.S, בלוטוס. כלול במחיר המוצע של הרכב (אפשרי בהתקנה מקומית).
47. מזגן.
48. אימוביליזר.
49. התראה לאורות דולקים בעת כיבוי מתג ההצתה.
50. צבע, לבן או שחור לפי דרישה, ללא עלות נוספת.

**ערבות מכרז- סל 1**

שם הבנק/ חברת ביטוח \_\_\_\_\_

מס' הטלפון \_\_\_\_\_

מס' הפקס: \_\_\_\_\_

כתב ערבות

לכבוד ממשלת ישראל

באמצעות משרד האוצר, מינהל הרכב הממשלתי

הנדון : ערבות מס' \_\_\_\_\_

אנו ערבים בזה כלפיכם לסילוק כל סכום עד לסך 1,500,000 ₪ (מיליון וחמש מאות אלף ₪) שיוצמד למדד המחירים לצרכן מתאריך: \_\_\_\_\_

(תאריך תחילת תוקפה של הערבות – המועד האחרון להגשת הצעות במכרז)

אשר תדרשו מאת \_\_\_\_\_ (להלן – "החייב") בקשר עם סל 1 במכרז מס' 4-2015.

אנו נשלם לכם את הסכום הנ"ל תוך 15 יום מתאריך דרישתכם הראשונה שנשלחה אלינו במכתב בדואר רשום, מבלי שתהיו חייבים לנמק את דרישתכם ומבלי לטעון כלפיכם טענת הגנה כל שהיא שיכולה לעמוד לחייב בקשר לחיוב כלפיכם, או לדרוש תחילה את סילוק הסכום האמור מאת החייב.

ערבות זו תהיה בתוקף מתאריך חתימתה עד תאריך \_\_\_\_\_

דרישה על פי ערבות זו יש להפנות לסניף הבנק/ חב' הביטוח שכתובתו:

שם הבנק/חב' הביטוח	מס' בנק	מס' סניף	כתובת סניף הבנק/חב' ביטוח
--------------------	---------	----------	---------------------------

ערבות זו הנה אוטונומית, בלתי מוגבלת בתנאים ואינה ניתנת להעברה

חתימה וחותמת

שם מלא

תאריך

לתשומת לב המציעים! ערבות המכרז תוגש בדיוק בנוסח המופיע לעיל בלבד, כל סטייה מנוסח זה, עלולה להביא לפסילת ההצעה ללא שיקול דעת לוועדת המכרזים.

**ערבות מכרז - סל 2**

שם הבנק/ חברת ביטוח \_\_\_\_\_

מס' הטלפון \_\_\_\_\_

מס' הפקס: \_\_\_\_\_

כתב ערבות

לכבוד ממשלת ישראל

באמצעות משרד האוצר, מינהל הרכב הממשלתי

הנדון : ערבות מס' \_\_\_\_\_

אנו ערבים בזה כלפיכם לסילוק כל סכום עד לסך 200,000 ₪ (מאתיים אלף ₪) שיוצמד למדד המחירים לצרכן מתאריך: \_\_\_\_\_

(תאריך תחילת תוקפה של הערבות – המועד האחרון להגשת הצעות במכרז)

אשר תדרשו מאת \_\_\_\_\_ (להלן – "החייב") בקשר עם סל 2 במכרז מס' 4-2015.

אנו נשלם לכם את הסכום הנ"ל תוך 15 יום מתאריך דרישתכם הראשונה שנשלחה אלינו במכתב בדואר רשום, מבלי שתהיו חייבים לנמק את דרישתכם ומבלי לטעון כלפיכם טענת הגנה כל שהיא שיכולה לעמוד לחייב בקשר לחיוב כלפיכם, או לדרוש תחילה את סילוק הסכום האמור מאת החייב.

ערבות זו תהיה בתוקף מתאריך חתימתה עד תאריך \_\_\_\_\_

דרישה על פי ערבות זו יש להפנות לסניף הבנק/ חב' הביטוח שכתובתו:

---

שם הבנק/חב' הביטוח    מס' בנק    מס' סניף    כתובת סניף הבנק/חב' ביטוח

ערבות זו הנה אוטונומית, בלתי מוגבלת בתנאים ואינה ניתנת להעברה

\_\_\_\_\_ חתימה וחותמת

\_\_\_\_\_ שם מלא

\_\_\_\_\_ תאריך

לתשומת לב המציעים! ערבות המכרז תוגש בדיוק בנוסח המופיע לעיל בלבד, כל סטייה מנוסח זה, עלולה להביא לפסילת ההצעה ללא שיקול דעת לוועדת המכרזים.

נספח ב' 2

## ערבות מכרז לסל 3

## ערבות מכרז - סל 3

שם הבנק/ חברת ביטוח \_\_\_\_\_

מס' הטלפון \_\_\_\_\_

מס' הפקס: \_\_\_\_\_

כתב ערבות

לכבוד ממשלת ישראל

באמצעות משרד האוצר, מינהל הרכב הממשלתי

הנדון : ערבות מס' \_\_\_\_\_

אנו ערבים בזה כלפיכם לסילוק כל סכום עד לסך 250,000 ₪ (מאתיים וחמישים אלף ₪) שיוצמד למדד המחירים לצרכן מתאריך: \_\_\_\_\_

(תאריך תחילת תוקפה של הערבות – המועד האחרון להגשת הצעות במכרז)

אשר תדרשו מאת \_\_\_\_\_ (להלן – "החייב") בקשר עם סל 3 במכרז מס' 4-2015.

אנו נשלם לכם את הסכום הנ"ל תוך 15 יום מתאריך דרישתכם הראשונה שנשלחה אלינו במכתב בדואר רשום, מבלי שתהיו חייבים לנמק את דרישתכם ומבלי לטעון כלפיכם טענת הגנה כל שהיא שיכולה לעמוד לחייב בקשר לחיוב כלפיכם, או לדרוש תחילה את סילוק הסכום האמור מאת החייב.

ערבות זו תהיה בתוקף מתאריך חתימתה עד תאריך \_\_\_\_\_

דרישה על פי ערבות זו יש להפנות לסניף הבנק/ חב' הביטוח שכתובתו:

שם הבנק/חב' הביטוח	מס' בנק	מס' סניף	כתובת סניף הבנק/חב' ביטוח
--------------------	---------	----------	---------------------------

ערבות זו הנה אוטונומית, בלתי מוגבלת בתנאים ואינה ניתנת להעברה

\_\_\_\_\_ חתימה וחותמת

\_\_\_\_\_ שם מלא

\_\_\_\_\_ תאריך

לתשומת לב המציעים! ערבות המכרז תוגש בדיוק בנוסח המופיע לעיל בלבד, כל סטייה מנוסח זה, עלולה להביא לפסילת ההצעה ללא שיקול דעת לוועדת המכרזים.

**ערבות מכרז - סל 4**

שם הבנק/ חברת ביטוח \_\_\_\_\_

מס' הטלפון \_\_\_\_\_

מס' הפקס: \_\_\_\_\_

כתב ערבות

לכבוד ממשלת ישראל

באמצעות משרד האוצר, מינהל הרכב הממשלתי

הנדון : ערבות מס' \_\_\_\_\_

אנו ערבים בזה כלפיכם לסילוק כל סכום עד לסך 500,000 ₪ (חמש מאות אלף ₪) שיוצמד למדד המחירים לצרכן מתאריך: \_\_\_\_\_

(תאריך תחילת תוקפה של הערבות – המועד האחרון להגשת הצעות במכרז)

אשר תדרשו מאת \_\_\_\_\_ (להלן – "החייב") בקשר עם סל 4 במכרז מס' 4-2015.

אנו נשלם לכם את הסכום הנ"ל תוך 15 יום מתאריך דרישתכם הראשונה שנשלחה אלינו במכתב בדואר רשום, מבלי שתהיו חייבים לנמק את דרישתכם ומבלי לטעון כלפיכם טענת הגנה כל שהיא שיכולה לעמוד לחייב בקשר לחיוב כלפיכם, או לדרוש תחילה את סילוק הסכום האמור מאת החייב.

ערבות זו תהיה בתוקף מתאריך חתימתה עד תאריך \_\_\_\_\_

דרישה על פי ערבות זו יש להפנות לסניף הבנק/ חב' הביטוח שכתובתו:

---

שם הבנק/חב' הביטוח    מס' בנק    מס' סניף    כתובת סניף הבנק/חב' ביטוח

ערבות זו הנה אוטונומית, בלתי מוגבלת בתנאים ואינה ניתנת להעברה

\_\_\_\_\_ חתימה וחותמת

\_\_\_\_\_ שם מלא

\_\_\_\_\_ תאריך

לתשומת לב המציעים! ערבות המכרז תוגש בדיוק בנוסח המופיע לעיל בלבד, כל סטייה מנוסח זה, עלולה להביא לפסילת ההצעה ללא שיקול דעת לוועדת המכרזים.

**ערבות מכרז- סל 5**

שם הבנק/ חברת ביטוח \_\_\_\_\_

מס' הטלפון \_\_\_\_\_

מס' הפקס: \_\_\_\_\_

כתב ערבות

לכבוד ממשלת ישראל

באמצעות משרד האוצר, מינהל הרכב הממשלתי

הנדון : ערבות מס' \_\_\_\_\_

אנו ערבים בזה כלפיכם לסילוק כל סכום עד לסך 50,000 ₪ (חמישים אלף ₪) שיוצמד למדד המחירים לצרכן מתאריך: \_\_\_\_\_

(תאריך תחילת תוקפה של הערבות – המועד האחרון להגשת הצעות במכרז)

אשר תדרשו מאת \_\_\_\_\_ (להלן – "החייב") בקשר עם סל 5 במכרז מס' 4-2015.

אנו נשלם לכם את הסכום הנ"ל תוך 15 יום מתאריך דרישתכם הראשונה שנשלחה אלינו במכתב בדואר רשום, מבלי שתהיו חייבים לנמק את דרישתכם ומבלי לטעון כלפיכם טענת הגנה כל שהיא שיכולה לעמוד לחייב בקשר לחיוב כלפיכם, או לדרוש תחילה את סילוק הסכום האמור מאת החייב.

ערבות זו תהיה בתוקף מתאריך חתימתה עד תאריך \_\_\_\_\_

דרישה על פי ערבות זו יש להפנות לסניף הבנק/ חב' הביטוח שכתובתו:

---

שם הבנק/חב' הביטוח    מס' בנק    מס' סניף    כתובת סניף הבנק/חב' ביטוח

ערבות זו הנה אוטונומית, בלתי מוגבלת בתנאים ואינה ניתנת להעברה

\_\_\_\_\_ חתימה וחותמת

\_\_\_\_\_ שם מלא

\_\_\_\_\_ תאריך

לתשומת לב המציעים! ערבות המכרז תוגש בדיוק בנוסח המופיע לעיל בלבד, כל סטייה מנוסח זה, עלולה להביא לפסילת ההצעה ללא שיקול דעת לוועדת המכרזים.

**הצהרת הספק להבנת המכרז  
מכרז מס' 4-2015**

אני הח"מ, \_\_\_\_\_, (שם מורשה החתימה של הספק) מצהיר בזה כי קראתי את כל מסמכי המכרז, לרבות תנאי המכרז, והחווה המצורף כחלק ממסמכי המכרז, הבנתי אותם באופן מלא, ואני מתחייב כי אם אוכרז כזוכה במכרז, אבצע את מלוא ההתחייבויות הנובעות מההתקשרות עם המזמין, לפי כל תנאי המכרז, והחווה.

7. בחנתי היטב את המפרט הטכני לכלי הרכב (להלן - המפרט הטכני), ואני מצהיר כי יש ביכולתי לספק את כלי הרכב, על פי תנאי המפרט ובמועדים הקבועים במכרז.

8. אני יודע ומסכים לכך כי חלקי החילוף שימשו לאחזקת כלי הרכב הינם מוצרי תעבורה העומדים בדרישות איכות והתאמה כמשמעות מונח זה בצו שפורסם לפי סעיף 50 לחוק ההגבלים העסקיים, תשמ"ח-1988.

9. אני מסכים ומצהיר בזאת כי עשיית שימוש בחלפים כאמור לעיל לא תפגע באחריות היצרן לרכב.

10. אני מסכים ומתחייב כי היקף הכיסוי והאחריות לרכב שתינתן על ידי המציע בכל תקופת האחריות כנדרש במכרז זה תהיה כוללת וללא כל סייגים, אחריות מ"מפגוש לפגוש".

11. ידוע לי היטב כי לעמידה בלוח הזמנים יש חשיבות רבה, וכי כל איחור יגרום לנזקים משמעותיים למזמין.

12. אני מצהיר כי אם אוכרז כזוכה, אעמוד במועדים הקבועים בלוח הזמנים, לשביעות רצונו של המזמין.

אני הח"מ \_\_\_\_\_ מצהיר בזה כי אני הבעלים/ מנהל כללי/מורשה חתימה של חברת

\_\_\_\_\_ ליבוא רכב בעלת רישיון יבוא מספר \_\_\_\_\_

שכתובתה \_\_\_\_\_ טלפון \_\_\_\_\_

ומורשה לחתום בשם החברה הנ"ל.

ולראיה באתי על החתום היום \_\_\_\_\_ לחודש \_\_\_\_\_ שנת \_\_\_\_\_

\_\_\_\_\_ חתימת וחותמת הספק

### תצהיר העסקת עובדים זרים ותשלום שכר מינימום כדין

אני הח"מ \_\_\_\_\_ ת.ז. \_\_\_\_\_ לאחר שהוזהרתי כי עלי לומר את האמת וכי אהיה צפוי לעונשים הקבועים בחוק אם לא אעשה כן, מצהיר/ה בזה כדלקמן:

6. הנני נותן תצהיר זה בשם \_\_\_\_\_ (להלן – המציע) שהוא המציע המבקש להתקשר עם עורך מכרז 4-2015 לרכישת כלי רכב מתוצר \_\_\_\_\_ דגם \_\_\_\_\_.....(להלן - המציע). אני מצהיר/ה כי הנני מוסמך/ת לתת תצהיר זה בשם המציע.
7. בתצהירי זה, משמעותו של המונח "בעל זיקה" כהגדרתו בחוק עסקאות גופים ציבוריים, התש"ל"ו - 1976 (להלן - חוק עסקאות גופים ציבוריים). אני מאשר/ת כי הוסברה לי משמעותו של מונח זה וכי אני מבין/ה אותו.
8. המציע הינו תאגיד הרשום בישראל.
9. (למילוי ולסימון X במשבצת הנכונה, והכול בכפוף לחוק עסקאות גופים ציבוריים).
  - המציע ו"בעל זיקה" אליו לא הורשעו ביותר משתי עבירות לפי חוק עובדים זרים, התשנ"א - 1991 (להלן – חוק עובדים זרים) או חוק שכר מינימום, התשמ"ז - 1987 (להלן – חוק שכר מינימום) עד למועד האחרון להגשת ההצעות במכרז 4-2015 לרכישת כלי רכב 1400 סמ"ק (להלן - מועד ההתקשרות).
  - המציע או "בעל זיקה" אליו הורשעו בפסק דין ביותר משתי עבירות לפי חוק עובדים זרים או חוק שכר מינימום וחלפה שנה אחת לפחות ממועד ההרשעה האחרונה ועד למועד ההתקשרות.
  - המציע או "בעל זיקה" אליו הורשעו בפסק דין ביותר משתי עבירות לפי חוק עובדים זרים או חוק שכר מינימום ולא חלפה שנה אחת לפחות ממועד ההרשעה האחרונה ועד למועד ההתקשרות.
10. זה שמי, להלן חתימתי ותוכן תצהירי דלעיל אמת.

\_\_\_\_\_ חתימה וחותמת

\_\_\_\_\_ תאריך

#### אישור

אני הח"מ, \_\_\_\_\_, עו"ד מאשר/ת כי ביום \_\_\_\_\_ הופיע/ה בפני במשרדי אשר ברחוב \_\_\_\_\_ בישוב/עיר \_\_\_\_\_ מר/גב' \_\_\_\_\_ שזיהה/תה עצמו/ה על ידי ת.ז. \_\_\_\_\_ /המוכר/ת לי באופן אישי, ואחרי שהוזהרתי/ה כי עליו/ה להצהיר אמת וכי י/תהיה צפוי/ה לעונשים הקבועים בחוק אם לא י/תעשה כן, חתם/ה בפני על התצהיר דלעיל.

\_\_\_\_\_ חתימת עו"ד

\_\_\_\_\_ חותמת ומספר רישיון עורך דין

\_\_\_\_\_ תאריך

## הצעה המציע למכרז מס' 4-2015

- אני הח"מ, \_\_\_\_\_ באמצעות נציגי המוסמך מר/גב' \_\_\_\_\_ מתכבד להגיש בזאת הצעה לאספקת הטובין במסגרת מכרז 4-2015, בהתאם לתנאי המכרז והחוזה.
6. יש בידינו את כל מסמכי המכרז, המוכרים לנו והמובנים לנו היטב, והצעתנו נעשית לאחר ששקלנו אותם היטב על השלכותיהם.
7. אנו מקבלים על עצמנו את הדרישות האמורות בתנאי המכרז, ובמיוחד המפרט הטכני, וההסכם המצורף לחוברת המכרז.
8. אם נוכרז כזוכים במכרז, אנו מתחייבים לחתום אתכם על החוזה בנוסח שבחוברת המכרז, ולמלא את התחייבויותינו על פי תנאי המכרז, החוזה והצעתנו זו.
9. אנו מאשרים כי אחוז ההנחה ממחירון היבואן והמחירים הכלולים בהצעת המחיר שבנספח ו' –ו'4 הינם המחירים המלאים, הסופיים והמוחלטים (כולל מע"מ כד"ן) בגין אספקת הטובין וכי לא נבקש לשנותם או להוסיף עליהם.
10. הצעתנו הנה בהתאם לפירוט המצ"ב להצעתנו כחלק בלתי נפרד הימנה. תוקף

הצעתנו עד ליום 30.11.2016

להלן פרטים מלאים אודות מגיש ההצעה:

שם המציע: \_\_\_\_\_ מס' תאגיד / שותפות: \_\_\_\_\_

שמות בעלי המניות / שותפים: \_\_\_\_\_

מספר עוסק מורשה: \_\_\_\_\_

כתובת המציע: \_\_\_\_\_

טלפון: \_\_\_\_\_ פקס: \_\_\_\_\_ דוא"ל: \_\_\_\_\_

שם האחראי מטעם המציע לקשר ישיר עם המזמין: \_\_\_\_\_

טלפון האחראי: \_\_\_\_\_ פקס: \_\_\_\_\_ דוא"ל: \_\_\_\_\_

שמות המוסמכים לחייב את התאגיד: \_\_\_\_\_

(יש לצרף אישור עו"ד/ רו"ח)

## מצורף בזאת כל הנדרש לפי תנאי המכרז: (לסמן ב-X)

- [ ] הצעתי זו, הכוללת את חוברת המכרז על כל נספחיה, לרבות הצעת המחיר והסכם ההתקשרות (על נספחיו) ולרבות מסמך שאלות ההבהרה והתשובות להן (ככל שישנו), חתום בראשי תיבות בכל עמוד וחתימה וחותמת המציע במקומות המיועדים לכך (יש להקפיד על כך שמטעם המציע יחתמו מורשי החתימה המורשים כדין לחייבו);
- [ ] הצעתי ביחס לכל סל מוגשת ב-2 מעטפות: "מעטפה מס' 1" שתכיל את כל הנדרש לפי מבנה מסמך זה ונספחיו למעט נספח ו', ו"מעטפה מס' 2" שתכיל את נספח הצעת המחיר (נספח מס' ו') ובכלל זאת המחירים, מחירון הרכב הרשמי של היבואן וקטלוג היצרן/ספק של דגם הרכב המוצע. 2. המעטפות יוכנסו למעטפה אחת גדולה שעליה יירשם מספר המכרז, ללא שום סימני זיהוי של המציע;
- [ ] הצהרה כי קראתי את מסמכי המכרז, לפי הנוסח המצורף לחוברת המכרז, וכי תנאי המכרז מקובלים עליי, לפי הנוסח המצ"ב כנספח ג';
- [ ] אם המציע הוא תאגיד [חברה או שותפות] - תעודת התאגדות עדכנית וכן נסח חברה/שותפות עדכנית מרשם החברות או השותפויות אשר תקפה למועד הגשת ההצעות בפניה או תקפה למועד שעד 7 ימים קודם למועד הגשת ההצעות. אישור מרשם החברות/שותפויות ולפיו המציע שילם את האגרה השנתית והגיש את הדוח השנתי, כנדרש בחוק החברות התשנ"ט – 1999.
- [ ] אם המציע אינו תאגיד – תעודת עוסק מורשה תקפה.
- [ ] תצהיר חתום ומאושר כדין, ואישור מאת עורך דין, בדבר זכויות החתומים בשם המציע וסמכותם לחייב את המציע בחתימתם.
- [ ] כל האישורים הנדרשים לצורך עמידה בתנאים המוקדמים כמפורט בסעיף 4 לעיל.
- [ ] הצעת המחיר שתוגש על פי נספח ו' המצ"ב, במעטפה מספר 2.
- [ ] אישור יבואן רכב מורשה מטעם משרד התחבורה;
- [ ] האישורים הנדרשים לפי חוק עסקאות גופים ציבוריים, התשל"ו-1976;
- [ ] ערבות מכרז שתוגש בדיוק בנוסח המחייב המופיע בנספח ב'- ב' 4;
- [ ] מציע שהינו ספק חוץ - התחייבות, על גבי נספח יג' למכרז לקיים שיתוף פעולה תעשייתי כנדרש על פי תקנות חובת המכרזים (חובת שיתוף פעולה תעשייתי), התשס"ז, 2007.
- [ ] מציע שהינו ספק חוץ – תוכנית למימוש מחויבותו לשיתוף פעולה תעשייתי, על גבי נספח \_ למכרז, בהתאם תקנות חובת המכרזים (חובת שיתוף פעולה תעשייתי), התשס"ז, 2007.
- [ ] הצהרה על ניגוד עניינים;
- [ ] מציע המעוניין במתן העדפה למוצר מתוצרת הארץ: אישור של רואה חשבון בדבר שיעור מחיר המרכיב הישראלי במחיר ההצעה.
- [ ] למציע שהינו עסק בשליטת אישה והמעוניין בכך - אישור של רואה חשבון כי המציע הינו עסק בשליטת אישה כמשמעו בחוק חובת המכרזים, התשנ"ב-1992 וכן תצהיר של מחזיקה בשליטה שהמציע אכן עסק בשליטת אישה כמשמעו בחוק זה;
- [ ] העתק שובר תשלום עבור חוברת המכרז בסך של 500 ₪;
- יובהר כי הרשימה דלעיל הינה לשם נוחות המציעים בלבד, ואין בה כדי ליתר, להחריג או לשלול כל מסמך או דרישה אשר הופיעו בתנאי המכרז ולא נמנו ברשימה זו.**

### נספח מחירים לסל 1 - מכרז 4-2015

א. הצעה לרכישת כלי רכב בסל 1 (מחירים כולל מע"מ)

שם המציע (יבואן) \_\_\_\_\_

תוצרת הרכב \_\_\_\_\_

דגם הרכב \_\_\_\_\_

נפח מנוע \_\_\_\_\_

קבוצת רישוי \_\_\_\_\_

תוספת לאחריות - 4 שנים או עד 160,000 ק"מ :

מחיר	הנושא
	מחיר הרכב עפ"י מחירון בש"ח (כולל מע"מ)
	הנחה ממחיר מחירון ב- %
	אביזרי רישוי – יתווסף למחיר הרכב
	אגרת רישוי - יתווסף למחיר הרכב
	מחיר מערכות סיוע למניעת תאונות דרכים (בהתאם לנספח א' טכני) - יתווסף למחיר הרכב
מחיר התוספת	<b>תוספות נדרשות למפרט הטכני שאינן כלולות במחיר הרכב עפ"י המחירון, שיסופקו לפי דרישה</b>
	דמי שימוש במתקן היבואן לצורך התקנות ע"י ספקי משנה + חדר אכסון ציוד
	תוספת שקע שרות 12 וולט 10 אמפר (בנוסף לקיים). מיקום בתא מטען
	תוספת שקע מצית כולל מפסק (לפנס מהבהב), השקע יותקן בקורה שמאלית.
	תוספת למרימי שמשות בהפעלת השלט.
	התקנת פטיש חילוץ.
	אספקה והתקנת מטפה כיבוי אש 1 ק"ג.
	חיווט הכנה להתקן תדלוק
	הרכבת טרמינל להתקנת צרכני חשמל נוספים בחלק קדמי.
	הרכבת טרמינל להתקנת צרכני חשמל נוספים בחלק אחורי.
	אספקה והתקנת כיסוי להגה
	התקנת מגבר צופר כולל מפסק וחיווט (קופסת הפעלה ורמקול יסופק ע"י המזמין)
	אספקת החלקים להתקנת מגבר צופר עפ"י המפרט המופיע מטה.
	אספקה והתקנת לוחיות רישוי משטריות, + מתקן מחליף לוחיות רישוי כולל מסגרת פלסטיק דגם משטרה/מג"ב, לוחיות אזרחיות ימסרו לידי המשטרה.
	התקנת מכשיר קשר "מוטורולה" בתא נוסעים/תא מטען, כולל אספקה והתקנת חיווט מקורי של מוטורולה והתקנת אנטנת/גג/חלון - נספח יא
	אספקת החלקים להתקנת מכשיר הקשר לרכב עפ"י מפרט המופיע מטה.
	כרית להתקנת דיבורית לטלפון סלולארי כולל עריסה אוניברסלית.

	התקנת פנס קריאה, זרוע גמישה באורך כ-200 מ"מ.
	התקנת אלטרנטור Heavy Dduty
	התקנת גשר תאורה כולל אספקת מתאמי חיבור לגג ומע' חשמל (הגשר יסופק ע"י המשטרה).
	מחיר לדיבורית בלוטוס שתותקן ע"י מגיש ההצעה.
	התקנת קודנית
	התקנת מע' רישום נסיעות, כפתור חכם. (יסופק ע"י המזמין), בהתאם לנספח יא'1

אחריות למצבר: \_\_\_\_\_

אחריות לצמיגים: \_\_\_\_\_

הערה : כל דיגום נוסף שידרש מהספק על פי הצעת מחיר שהספק יציע  
הערה : החומרים להכשרת כלי הרכב לרכב משטרה שיסופקו ע"י המציע : חוטי חשמל, מתגים, שקעים, בית מבטית, פטיש חילוץ, טרמינלים למכשיר קשר ופנס קריאה.

### ערך גרט:

בטבלה להלן יש לציין את קוד הרכב המוצע כפי שמופיע במחירון רכב משומש של יצחק לוי.  
במידה וכלי הרכב המוצע הוא חדש והחליף דגם קודם, יש להביא הערכת שמאי מוסמך על ערך הרכב כעבור 4 שנים.

תוצר ודגם הרכב	שנתון	מחיר וקוד הדגם לפי מחירון יצחק לוי
	2015	
	2014	
	2013	
	2012	

\* חובה למלא את כל הנתונים.

הערה : במידה ובגין מערכות הבטיחות למניעת תאונות דרכים יתקבלו הטבות מיסוי בהתאם לנוהל 03/13 של משרד התחבורה או בהתאם לנוהל עתידי עדכני אחר של משרד התחבורה ו/או רשות המיסים, מחיר מערכת הבטיחות המצויין בהצעה יופחת בהתאם לשיעור ההטבה במלואה.

### נספח מחירים לסל 2 (סטיישן) - מכרז 4-2015

ב. הצעה לרכישת כלי רכב בסל 2 (מחירים כולל מע"מ)

שם המציע (יבואן) \_\_\_\_\_

תוצרת הרכב \_\_\_\_\_

דגם הרכב \_\_\_\_\_

נפח מנוע \_\_\_\_\_

קבוצת רישוי \_\_\_\_\_

תוספת לאחריות - 4 שנים או עד 160,000 ק"מ : \_\_\_\_\_

מחיר	הנושא
	מחיר הרכב עפ"י מחירון בש"ח (כולל מע"מ)
	הנחה ממחיר מחירון ב- %
	הנחה ממחיר מחירון ב- % לרכב מסוג סטיישן
	אביזרי רישוי- יתווסף למחיר הרכב
	אגרת רישוי- יתווסף למחיר הרכב
	מחיר מערכות סיוע למניעת תאונות דרכים (בהתאם לנספח א' טכני) - יתווסף למחיר הרכב
<b>מחיר התוספת</b>	<b>תוספות נדרשות למפרט הטכני שאינן כלולות במחיר הרכב עפ"י המחירון, שיסופקו לפי דרישה</b>
	דמי שימוש במתקן היבואן לצורך התקנות ע"י ספקי משנה + חדר איכסון ציוד תוספת שקע שרות 12 וולט (בנוסף לקיים).
	תוספת שקע מצית כולל מפסק (לפנס מהבהב), השקע יותקן בקורה שמאלית. התקנת פטיש חילוץ.
	אספקה והתקנת מטפה כיבוי אש 1 ק"ג.
	חיווט הכנה להתקן תדלוק הרכבת טרמינל להתקנת צרכני חשמל נוספים בחלק קדמי.
	הרכבת טרמינל להתקנת צרכני חשמל נוספים בחלק אחורי.
	אספקה והתקנה כיסוי להגה
	התקנת מגבר צופר כולל מפסק וחיווט (קופסת הפעלה ורמקול יסופק ע"י המזמין)
	אספקת החלקים להתקנת מגבר צופר עפ"י המפרט המופיע מטה.
	אספקה והתקנת לוחיות רישוי משטריות, כולל מסגרת פלסטיק דגם משטרה/מג"ב, לוחיות אזרחיות ימסרו לידי המשטרה. כולל מחליף לוחיות.
	התקנת חלונות חשמל לדלתות אחוריות
	התקנת מכשיר קשר "מוטורולה" בתא נוסעים/תא מטען, כולל אספקה והתקנת חיווט מקורי של מוטורולה והתקנת אנטנת/גג/חלון. - נספח יא
	אספקת החלקים להתקנת מכשיר הקשר לרכב עפ"י מפרט המופיע מטה.

	כרית להתקנת דיבורית לטלפון סלולארי כולל עריסה אוניברסלית.
	התקנת פנס קריאה, זרוע גמישה באורך כ-200 מ"מ.
	התקנת אלטרנטור Heavy Duty
	התקנת גשר תאורה כולל אספקת מתאמי חיבור לגג ומע' חשמל (הגשר יסופק ע"י המשטרה).
	מחיר לדיבורית בלוטוס שתותקן ע"י מגיש ההצעה.
	התקנת קודנית
	התקנת מע' רישום נסיעות, כפתור חכם. (יסופק ע"י המזמין). בהתאם לנספח יא'1
	התקנת ארגז לערכה מבצעית בהתאם לאיפיון המופיע בנספח א'1.1
	הכחיית שמשות בהתאם לתקנות תעבורה

אחריות למצבר: \_\_\_\_\_

אחריות לצמיגים: \_\_\_\_\_

הערה: כל דיגום נוסף שידרש מהספק על פי הצעת מחיר שהספק יציע  
הערה: החומרים להכשרת כלי הרכב לרכב משטרה שיוספקו ע"י המציע: חוטי חשמל, מתגים, שקעים, בית מבטיח, פטיש חילוץ, טרמינלים למכשיר קשר ופנס קריאה.  
במידה ובגין מערכות הבטיחות למניעת תאונות דרכים יתקבלו הטבות מיסוי בהתאם לנוהל 03/13 של משרד התחבורה או בהתאם לנוהל עתידי עדכני אחר של משרד התחבורה ו/או רשות המיסים, מחיר מערכת הבטיחות המצויין בהצעה יופחת בהתאם לשיעור ההטבה במלואה.

### ערך גרט:

בטבלה להלן יש לציין את קוד הרכב המוצע כפי שמופיע במחירון רכב משומש של יצחק לוי.  
במידה וכלי הרכב המוצע הוא חדש והחליף דגם קודם, יש להביא הערכת שמאי מוסמך על ערך הרכב כעבור 4 שנים.

תוצר ודגם הרכב	שנתון	מחיר קוד הדגם לפי מחירון יצחק לוי
	2015	
	2014	
	2013	
	2012	

\* חובה למלא את כל הנתונים.

הערה: במידה ובגין מערכות הבטיחות למניעת תאונות דרכים יתקבלו הטבות מיסוי בהתאם לנוהל 03/13 של משרד התחבורה או בהתאם לנוהל עתידי עדכני אחר של משרד התחבורה ו/או רשות המיסים, מחיר מערכת הבטיחות המצויין בהצעה יופחת בהתאם לשיעור ההטבה במלואה.

## נספח מחירים לסל 3 - מכרז 4-2015

ב. הצעה לרכישת כלי רכב בסל 3 (מחירים כולל מע"מ)

שם המציע (יבואן) \_\_\_\_\_

תוצרת הרכב \_\_\_\_\_

דגם הרכב \_\_\_\_\_

נפח מנוע \_\_\_\_\_

קבוצת רישוי \_\_\_\_\_

תוספת לאחריות - 4 שנים או עד 160,000 ק"מ: \_\_\_\_\_

מחיר	הנושא
	מחיר הרכב עפ"י מחירון בש"ח (כולל מע"מ)
	הנחה ממחיר מחירון ב- %
	אביזרי רישוי- יתווסף למחיר הרכב
	אגרת רישוי- יתווסף למחיר הרכב
	מחיר מערכות סיוע למניעת תאונות דרכים (בהתאם לנספח א' טכני) - יתווסף למחיר הרכב
מחיר התוספת	<b>תוספות נדרשות למפרט הטכני שאינן כלולות במחיר הרכב עפ"י המחירון, שיסופקו לפי דרישה</b>
	דמי שימוש במתקן היבואן לצורך התקנות ע"י ספקי משנה + חדר אכסון ציוד
	תוספת שקע שרות 12 וולט (בנוסף לקיים).
	תוספת שקע מצית כולל מפסק (לפנס מהבהב), השקע יותקן בקורה שמאלית.
	התקנת פטיש חילוץ.
	אספקה והתקנת מטפה כיבוי אש 1 ק"ג.
	חיווט הכנה להתקן תדלוק
	הרכבת טרמינל להתקנת צרכני חשמל נוספים בחלק קדמי.
	הרכבת טרמינל להתקנת צרכני חשמל נוספים בחלק אחורי.
	אספקה והתקנה כיסוי להגה
	התקנת מגבר צופר כולל מפסק וחיווט (קופסת הפעלה ורמקול יסופק ע"י המזמין)
	אספקת החלקים להתקנת מגבר צופר עפ"י המפרט המופיע מטה.
	אספקה והתקנת לוחיות רישוי משטריות, כולל מסגרת פלסטיק דגם משטרה/מג"ב, לוחיות אזרחיות ימסרו לידי המשטרה.
	התקנת מכשיר קשר "מוטורולה" בתא נוסעים/תא מטען, כולל אספקה והתקנת חיווט מקורי של מוטורולה והתקנת אנטנת/גג/חלון - נספח יא

	אספקת החלקים להתקנת מכשיר הקשר לרכב ע"י מפרט המופיע מטה.
	כרית להתקנת דיבורית לטלפון סלולארי כולל עריסה אוניברסלית.
	התקנת פנס קריאה, זרוע גמישה באורך כ-200 מ"מ.
	התקנת גשר תאורה כולל אספקת מתאמי חיבור לגג ומע' חשמל (הגשר יסופק ע"י המשטרה).
	התקנת קודנית
	התקנת מע' רישום נסיעות, כפתור חכם. (יסופק ע"י המזמין). בהתאם לנספח יא'1
	הכחיית שמשות בהתאם לתקנות תעבורה

אחריות למצבר: \_\_\_\_\_

אחריות לצמיגים: \_\_\_\_\_

הערה: החומרים להכשרת כלי הרכב לרכב משטרה שיופקו ע"י המציע: חוטי חשמל, מתגים, שקעים, בית מבטיח, פטיש חילוץ, טרמינלים למכשיר קשר ופנס קריאה.

### ערך גרט:

בטבלה להלן יש לציין את קוד הרכב המוצע כפי שמופיע במחירון רכב משומש של יצחק לוי. במידה וכלי הרכב המוצע הוא חדש והחליף דגם קודם, יש להביא הערכת שמאי מוסמך על ערך הרכב כעבור 4 שנים.

תוצר ודגם הרכב	שנתון	מחיר וקוד הדגם לפי מחירון יצחק לוי
	2015	
	2014	
	2013	
	2012	

\* חובה למלא את כל הנתונים.

הערה: במידה ובגין מערכות הבטיחות למניעת תאונות דרכים יתקבלו הטבות מיסוי בהתאם לנוהל 03/13 של משרד התחבורה או בהתאם לנוהל עתידי עדכני אחר של משרד התחבורה ו/או רשות המיסים, מחיר מערכת הבטיחות המצויין בהצעה יופחת בהתאם לשיעור ההטבה במלואה.

## נספח מחירים לסל 4 - מכרז 4-2015

ב. הצעה לרכישת כלי רכב בסל 4 (מחירים כולל מע"מ)

שם המציע (יבואן) \_\_\_\_\_

תוצרת הרכב \_\_\_\_\_

דגם הרכב \_\_\_\_\_

נפח מנוע \_\_\_\_\_

קבוצת רישוי \_\_\_\_\_

תוספת לאחריות - 4 שנים או עד 160,000 ק"מ : \_\_\_\_\_

מחיר	הנושא
	מחיר הרכב עפ"י מחירון בש"ח (כולל מע"מ)
	הנחה ממחיר מחירון ב- %
	אביזרי רישוי- יתווסף למחיר הרכב
	אגרת רישוי- יתווסף למחיר הרכב
	מחיר מערכות סיוע למניעת תאונות דרכים (בהתאם לנספח א' טכני) - יתווסף למחיר הרכב
מחיר התוספת	<b>תוספות נדרשות למפרט הטכני שאינן כלולות במחיר הרכב עפ"י המחירון, שיסופקו לפי דרישה</b>
	דמי שימוש במתקן היבואן לצורך התקנות ע"י ספקי משנה +חדר אכסון ציוד
	תוספת שקע שרות 12 וולט (בנוסף לקיים).
	תוספת שקע מצית כולל מפסק (לפנס מהבהב), השקע יותקן בקורה שמאלית.
	התקנת פטיש חילוץ.
	אספקה והתקנת מטפה כיבוי אש 1 ק"ג.
	חיווט הכנה להתקן תדלוק
	הרכבת טרמינל להתקנת צרכני חשמל נוספים בחלק קדמי.
	הרכבת טרמינל להתקנת צרכני חשמל נוספים בחלק אחורי.
	אספקה והתקנה כיסוי להגה
	התקנת מגבר צופר כולל מפסק וחיווט (קופסת הפעלה ורמקול יסופק ע"י המזמין)
	אספקת החלקים להתקנת מגבר צופר עפ"י המפרט המופיע מטה.
	אספקה והתקנת לוחיות רישוי משטרתיות, כולל מסגרת פלסטיק דגם משטרה/מג"ב, לוחיות אזרחיות ימסרו לידי המשטרה.

	התקנת מכשיר קשר "מוטורולה" בתא נוסעים/תא מטען, כולל אספקה והתקנת חיווט מקורי של מוטורולה והתקנת אנטנת/גג/חלון - נספח יא אספקת החלקים להתקנת מכשיר הקשר לרכב עפ"י מפרט המופיע מטה.
	כרית להתקנת דיבורית לטלפון סלולארי כולל עריסה אוניברסלית.
	התקנת פנס קריאה, זרוע גמישה באורך כ-200 מ"מ.
	התקנת אלטרנטור Heavy Duty
	התקנת גשר תאורה כולל אספקת מתאמי חיבור לגג ומע" חשמל (הגשר יסופק ע"י המשטרה).
	מחיר לדיבורית בלוטוס שתותקן ע"י מגיש ההצעה.
	התקנת קודנית
	התקנת מע" רישום נסיעות, כפתור חכם. (יסופק ע"י המזמין). בהתאם לנפח יא'1
	הכהיית שמשות בהתאם לתקנות תעבורה

אחריות למצבר \_\_\_\_\_

אחריות לצמיגים \_\_\_\_\_

הערה : כל דיגום נוסף שיידרש מהספק על פי הצעת מחיר שהספק יציע  
הערה : החומרים להכשרת כלי הרכב לרכב משטרה שיוספקו ע"י המציע : חוטי חשמל, מתגים,  
שקעים, בית מבטית, פטיש חילוץ, טרמינלים למכשיר קשר ופנס קריאה.

### ערך גרט:

בטבלה להלן יש לציין את קוד הרכב המוצע כפי שמופיע במחירון רכב משומש של יצחק לוי.  
במידה וכלי הרכב המוצע הוא חדש והחליף דגם קודם, יש להביא הערכת שמאי מוסמך על ערך  
הרכב כעבור 4 שנים.

שנתון	מחיר וקוד הדגם לפי מחירון יצחק לוי
2015	
2014	
2013	
2012	

\* חובה למלא את כל הנתונים.

הערה : במידה ובגין מערכות הבטיחות למניעת תאונות דרכים יתקבלו הטבות מיסוי בהתאם לנוהל 03/13 של משרד התחבורה או בהתאם לנוהל עתידי עדכני אחר של משרד התחבורה ו/או רשות המיסים, מחיר מערכת הבטיחות המצויין בהצעה יופחת בהתאם לשיעור ההטבה במלואה.

### נספח מחירים לסל 5 רכב היברידי - מכרז 4-2015

ב. הצעה לרכישת כלי רכב בסל 5 רכב היברידי (מחירים כולל מע"מ)

שם המציע (יבואן) \_\_\_\_\_

תוצרת הרכב \_\_\_\_\_

דגם הרכב \_\_\_\_\_

נפח מנוע \_\_\_\_\_

קבוצת רישוי \_\_\_\_\_

תוספת לאחריות - 4 שנים או עד 160,000 ק"מ: \_\_\_\_\_

מחיר	הנושא
	מחיר הרכב עפ"י מחירון בש"ח (כולל מע"מ)
	הנחה ממחיר מחירון ב- %
	אביזרי רישוי- יתווסף למחיר הרכב
	אגרת רישוי- יתווסף למחיר הרכב
	מחיר מערכות סיוע למניעת תאונות דרכים (בהתאם לנספח א' טכני) - יתווסף למחיר הרכב
<b>מחיר התוספת</b>	<b>תוספות נדרשות למפרט הטכני שאינן כלולות במחיר הרכב עפ"י המחירון, שיסופקו לפי דרישה</b>
	דמי שימוש במתקן היבואן לצורך התקנות ע"י ספקי משנה + חדר אכסון ציוד
	תוספת שקע שרות 12 וולט (בנוסף לקיים).
	תוספת שקע מצית כולל מפסק (לפנס מהבהב), השקע יותקן בקורה שמאלית.
	התקנת פטיש חילוץ.
	אספקה והתקנת מטפה כיבוי אש 1 ק"ג.
	חיווט הכנה להתקן תדלוק
	הרכבת טרמינל להתקנת צרכני חשמל נוספים בחלק קדמי.
	הרכבת טרמינל להתקנת צרכני חשמל נוספים בחלק אחורי.
	אספקה והתקנה כיסוי להגה
	התקנת מגבר צופר כולל מפסק וחיווט (קופסת הפעלה ורמקול יסופק ע"י המזמין)
	אספקת החלקים להתקנת מגבר צופר עפ"י המפרט המופיע מטה.

	אספקה והתקנת לוחיות רישוי משטרותיות, כולל מסגרת פלסטיק דגם משטרה/מג"ב, לוחיות אזרחיות ימסרו לידי המשטרה.
	התקנת מכשיר קשר "מוטורולה" בתא נוסעים/תא מטען, כולל אספקה והתקנת חיווט מקורי של מוטורולה והתקנת אנטנת/גג/חלון - נספח יא. אספקת החלקים להתקנת מכשיר הקשר לרכב עפ"י מפרט המופיע מטה.
	כרית להתקנת דיבורית לטלפון סלולארי כולל עריסה אוניברסלית.
	התקנת פנס קריאה, זרוע גמישה באורך כ-200 מ"מ.
	התקנת אלטרנטור Heavy Duty
	התקנת גשר תאורה כולל אספקת מתאמי חיבור לגג ומע" חשמל (הגשר יסופק ע"י המשטרה).
	מחיר לדיבורית בלוטוס שתותקן ע"י מגיש ההצעה.
	התקנת קודנית
	התקנת מע" רישום נסיעות, כפתור חכם. (יסופק ע"י המזמין). בהתאם לנספח יא'1
	הכהיית שמשות בהתאם לתקנות תעבורה

אחריות למצבר \_\_\_\_\_

אחריות לצמיגים \_\_\_\_\_

הערה: כל דיגום נוסף שיידרש מהספק בהתאם להצעת מחיר שהספק יציע.

הערה: החומרים להכשרת כלי הרכב לרכב משטרה שיוספקו ע"י המציע: חוטי חשמל, מתגים, שקעים, בית מבטית, פטיש חילוץ, טרמינלים למכשיר קשר ופנס קריאה.

### ערך גרט:

בטבלה להלן יש לציין את קוד הרכב המוצע כפי שמופיע במחירון רכב משומש של יצחק לוי. במידה וכלי הרכב המוצע הוא חדש והחליף דגם קודם, יש להביא הערכת שמאי מוסמך על ערך הרכב כעבור 4 שנים.

שנתון	מחיר וקוד הדגם לפי מחירון יצחק לוי
2015	
2014	
2013	
2012	

\* חובה למלא את כל הנתונים.

הערה: במידה ובגין מערכות הבטיחות למניעת תאונות דרכים יתקבלו הטבות מיסוי בהתאם לנוהל 03/13 של משרד התחבורה או בהתאם לנוהל עתידי עדכני אחר של משרד התחבורה ו/או רשות המיסים, מחיר מערכת הבטיחות המצויין בהצעה יופחת בהתאם לשיעור ההטבה במלואה.

## נתונים טכניים

חובה למלא את כל הנתונים הדרושים

נא לסמן v במקום המתאים

נתונים	נתונים לסל 1	נתונים לסל 2	נתונים לסל 3	נתונים לסל 4	נתונים לסל 5
דגם ותוצר הרכב					
רוחב צמיג					
מידות צמיג (כולל עומס ומהירות)					
בסיס גלגלים					
מפסק גלגלים קדמי					
מפסק גלגלים אחורי					
הגה קורס בזמן תאונה	קיים/לא קיים	קיים/לא קיים	קיים/לא קיים	קיים/לא קיים	קיים/לא קיים
ניתוק אוטומטי של מעי דלק בזמן תאונה	יש אין	יש אין	יש אין	יש אין	יש אין
בקרת אקלים	יש אין	יש אין	יש אין	יש אין	יש אין
מספר כריות אוויר מעבר לנדרש					
רדיוס סיבוב בין מדרכות					
מומנט מרבי בקג"מ/סל"ד					
תאוצה מ-0-100 קמ"ש בשניות					
הספק מרבי בכ"ס/סל"ד					
בקרת שיוט					
תאוצה 0-100 קמ"ש בשניות					
מרווח רגליים אחורי					
מרווח ראש אחורי					
דרגת זיהום אוויר של הרכב					
מרווח כתפיים אחורי					
צריכת דלק משולבת עירוני/בינעירוני					
סוג דלק					
משקל עצמי					

					משקל כולל
					סוג המצבר
					הספק מצבר
					הספק אלטרנטור
					צריכת דלק - מספר ק"מ לליטר בנסיעה משולבת (עירוני ובינעירוני) לפי נתוני יצרן
					קיבולת מיכל דלק
					מספר חלונות חשמל
					מרווח טיפולים

נספח ח'

**כתב ערבות ביצוע למכרז מס' 4-2015 - סל 1**

שם הבנק/חברת הביטוח \_\_\_\_\_  
 מס' הטלפון \_\_\_\_\_  
 מס' הפקס: \_\_\_\_\_

**כתב ערבות ביצוע**

לכבוד

ממשלת ישראל

באמצעות מינהל הרכב הממשלתי, אגף החשב הכללי משרד האוצר

**הנדון: ערבות מס' \_\_\_\_\_**

אנו ערבים בזה כלפיכם לסילוק כל סכום עד לסך 3,000,000 ₪. (שלושה מיליון ₪) שיוצמד למדד המחירים לצרכן מתאריך \_\_\_\_\_ אשר תדרשו מאת: \_\_\_\_\_ (להלן "החייב") בקשר עם סל 1 במכרז מס' 4-2015 וביצוע החוזה במסגרתו.

אנו נשלם לכם את הסכום הנ"ל תוך 15 יום מתאריך דרישתכם הראשונה שנשלחה אלינו במכתב בדואר רשום, מבלי שתהיו חייבים לנמק את דרישתכם ומבלי לטעון כלפיכם טענת הגנה כל שהיא שיכולה לעמוד לחייב בקשר לחיוב כלפיכם, או לדרוש תחילה את סילוק הסכום האמור מאת החייב. ערבות זו תהיה בתוקף מתאריך חתימתה ועד תאריך \_\_\_\_\_ אלא אם כן תוארך על פי בקשת החייב או על פי דרישתכם קודם לכן.

אם נדרש לשלם חלק מסכום הערבות, הרי יתרת הערבות (ההפרש בין יתרת הערבות ודרישתכם) תישאר כערבות לכם עד מועד פקיעתה בתאריך הנקוב לעיל, ובהתאם לתנאים לעיל. ערבות זו אינה ניתנת להעברה.

דרישה על פי ערבות זו יש להפנות לסניף הבנק/חב' הביטוח שפרטיו כדלקמן:

שם הבנק/חב' הביטוח \_\_\_\_\_

מס' הבנק ומס' הסניף ..... כתובת סניף הבנק/חברת הביטוח .....

ערבות זו הנה אוטונומית, בלתי מוגבלת בתנאים ואינה ניתנת להעברה.

\_\_\_\_\_ חתימה וחותמת

\_\_\_\_\_ שם מלא

\_\_\_\_\_ תאריך

## נספח ח' 1

כתב ערבות ביצוע - למכרז מס' 4-2015 - סל 2

שם הבנק/חברת הביטוח \_\_\_\_\_  
 מס' הטלפון \_\_\_\_\_  
 מס' הפקס: \_\_\_\_\_

כתב ערבות ביצוע

לכבוד

ממשלת ישראל

באמצעות מינהל הרכב הממשלתי, אגף החשב הכללי משרד האוצר

הנדון: ערבות מס' \_\_\_\_\_

אנו ערבים בזה כלפיכם לסילוק כל סכום עד לסך 300,000 ₪ (שלוש מאות אלף ₪) שיוצמד למדד המחירים לצרכן מתאריך \_\_\_\_\_ אשר תדרשו מאת: \_\_\_\_\_ (להלן "החייב") בקשר עם סל 2 במכרז מס' 4-2015 וביצוע החוזה במסגרתו.

אנו נשלם לכם את הסכום הנ"ל תוך 15 יום מתאריך דרישתכם הראשונה שנשלחה אלינו בכתב בדואר רשום, מבלי שתהיו חייבים לנמק את דרישתכם ומבלי לטעון כלפיכם טענת הגנה כל שהיא שיכולה לעמוד לחייב בקשר לחיוב כלפיכם, או לדרוש תחילה את סילוק הסכום האמור מאת החייב. ערבות זו תהיה בתוקף מתאריך חתימתה ועד תאריך \_\_\_\_\_ אלא אם כן תוארך על פי בקשת החייב או על פי דרישתכם קודם לכן.

אם נדרש לשלם חלק מסכום הערבות, הרי יתרת הערבות (ההפרש בין יתרת הערבות ודרישתכם) תישאר כערבות לכם עד מועד פקיעתה בתאריך הנקוב לעיל, ובהתאם לתנאים לעיל. ערבות זו אינה ניתנת להעברה.

דרישה על פי ערבות זו יש להפנות לסניף הבנק/חב' הביטוח שפרטיו כדלקמן:

שם הבנק/חב' הביטוח \_\_\_\_\_

מס' הבנק ומס' הסניף ..... כתובת סניף הבנק/חברת הביטוח .....

ערבות זו הנה אוטונומית, בלתי מוגבלת בתנאים ואינה ניתנת להעברה.

\_\_\_\_\_ תאריך  
 \_\_\_\_\_ שם מלא  
 \_\_\_\_\_ חתימה וחותמת

**כתב ערבות ביצוע למכרז מס' 4-2015- סל 3**

שם הבנק/חברת הביטוח \_\_\_\_\_  
 מס' הטלפון \_\_\_\_\_  
 מס' הפקס: \_\_\_\_\_

**כתב ערבות ביצוע**

לכבוד

ממשלת ישראל

באמצעות מינהל הרכב הממשלתי, אגף החשב הכללי משרד האוצר

**הנדון: ערבות מס' \_\_\_\_\_**

אנו ערבים בזה כלפיכם לסילוק כל סכום עד לסך 400,000 ₪ (ארבע מאות אלף ₪) שיוצמד למדד המחירים לצרכן מתאריך \_\_\_\_\_ אשר תדרשו מאת: \_\_\_\_\_ (להלן "החייב") בקשר עם סל 3 במכרז מס' 4-2015 וביצוע החוזה במסגרתו.

אנו נשלם לכם את הסכום הנ"ל תוך 15 יום מתאריך דרישתכם הראשונה שנשלחה אלינו במכתב בדואר רשום, מבלי שתהיו חייבים לנמק את דרישתכם ומבלי לטעון כלפיכם טענת הגנה כל שהיא שיכולה לעמוד לחייב בקשר לחיוב כלפיכם, או לדרוש תחילה את סילוק הסכום האמור מאת החייב. ערבות זו תהיה בתוקף מתאריך חתימתה ועד תאריך \_\_\_\_\_ אלא אם כן תוארך על פי בקשת החייב או על פי דרישתכם קודם לכן.

אם נדרש לשלם חלק מסכום הערבות, הרי יתרת הערבות (ההפרש בין יתרת הערבות ודרישתכם) תישאר כערבות לכם עד מועד פקיעתה בתאריך הנקוב לעיל, ובהתאם לתנאים לעיל. ערבות זו אינה ניתנת להעברה.

דרישה על פי ערבות זו יש להפנות לסניף הבנק/חב' הביטוח שפרטיו כדלקמן:

שם הבנק/חב' הביטוח \_\_\_\_\_

מס' הבנק ומס' הסניף ..... כתובת סניף הבנק/חברת הביטוח .....

ערבות זו הנה אוטונומית, בלתי מוגבלת בתנאים ואינה ניתנת להעברה.

\_\_\_\_\_ חתימה וחותמת

\_\_\_\_\_ שם מלא

\_\_\_\_\_ תאריך

נספח ח' 3

כתב ערבות ביצוע למכרז מס' 4-2015-4 סל 4

שם הבנק/חברת הביטוח \_\_\_\_\_  
 מס' הטלפון \_\_\_\_\_  
 מס' הפקס: \_\_\_\_\_

כתב ערבות ביצוע

לכבוד

ממשלת ישראל

באמצעות מינהל הרכב הממשלתי, אגף החשב הכללי משרד האוצר

הנדון: ערבות מס' \_\_\_\_\_

אנו ערבים בזה כלפיכם לסילוק כל סכום עד לסך 1,000,000 ₪ (מיליון ₪) שיוצמד למדד המחירים לצרכן מתאריך \_\_\_\_\_ אשר תדרשו מאת: \_\_\_\_\_ (להלן "החייב") בקשר עם סל 4 במכרז מס' 4-2015 וביצוע החוזה במסגרתו.

אנו נשלם לכם את הסכום הנ"ל תוך 15 יום מתאריך דרישתכם הראשונה שנשלחה אלינו במכתב בדואר רשום, מבלי שתהיו חייבים לנמק את דרישתכם ומבלי לטעון כלפיכם טענת הגנה כל שהיא שיכולה לעמוד לחייב בקשר לחיוב כלפיכם, או לדרוש תחילה את סילוק הסכום האמור מאת החייב. ערבות זו תהיה בתוקף מתאריך חתימתה ועד תאריך \_\_\_\_\_ אלא אם כן תוארך על פי בקשת החייב או על פי דרישתכם קודם לכן. אם נדרש לשלם חלק מסכום הערבות, הרי יתרת הערבות (ההפרש בין יתרת הערבות ודרישתכם) תישאר כערבות לכם עד מועד פקיעתה בתאריך הנקוב לעיל, ובהתאם לתנאים לעיל. ערבות זו אינה ניתנת להעברה. דרישה על פי ערבות זו יש להפנות לסניף הבנק/חב' הביטוח שפרטיו כדלקמן:

שם הבנק/חב' הביטוח \_\_\_\_\_

מס' הבנק ומס' הסניף ..... כתובת סניף הבנק/חברת הביטוח .....

ערבות זו הנה אוטונומית, בלתי מוגבלת בתנאים ואינה ניתנת להעברה.

\_\_\_\_\_ חתימה וחותמת

\_\_\_\_\_ שם מלא

\_\_\_\_\_ תאריך

**כתב ערבות ביצוע למכרז מס' 4-2015- סל 5**

שם הבנק/חברת הביטוח \_\_\_\_\_  
 מס' הטלפון \_\_\_\_\_  
 מס' הפקס: \_\_\_\_\_

**כתב ערבות ביצוע**

לכבוד

ממשלת ישראל

באמצעות מינהל הרכב הממשלתי, אגף החשב הכללי משרד האוצר

**הנדון: ערבות מס' \_\_\_\_\_**

אנו ערבים בזה כלפיכם לסילוק כל סכום עד לסך 75,000 ₪ (שעבים וחמישה אלף ₪) שיוצמד למדד המחירים לצרכן מתאריך \_\_\_\_\_ אשר תדרשו מאת: \_\_\_\_\_ (להלן "החייב") בקשר עם סל 5 במכרז מס' 4-2015 וביצוע החוזה במסגרתו.

אנו נשלם לכם את הסכום הנ"ל תוך 15 יום מתאריך דרישתכם הראשונה שנשלחה אלינו בכתב בדואר רשום, מבלי שתהיו חייבים לנמק את דרישתכם ומבלי לטעון כלפיכם טענת הגנה כל שהיא שיכולה לעמוד לחייב בקשר לחיוב כלפיכם, או לדרוש תחילה את סילוק הסכום האמור מאת החייב. ערבות זו תהיה בתוקף מתאריך חתימתה ועד תאריך \_\_\_\_\_ אלא אם כן תוארך על פי בקשת החייב או על פי דרישתכם קודם לכן. אם נדרש לשלם חלק מסכום הערבות, הרי יתרת הערבות (ההפרש בין יתרת הערבות ודרישתכם) תישאר כערבות לכם עד מועד פקיעתה בתאריך הנקוב לעיל, ובהתאם לתנאים לעיל. ערבות זו אינה ניתנת להעברה. דרישה על פי ערבות זו יש להפנות לסניף הבנק/חב' הביטוח שפרטיו כדלקמן:

שם הבנק/חב' הביטוח \_\_\_\_\_

מס' הבנק ומס' הסניף ..... כתובת סניף הבנק/חברת הביטוח .....

ערבות זו הנה אוטונומית, בלתי מוגבלת בתנאים ואינה ניתנת להעברה.

\_\_\_\_\_ חתימה וחותמת

\_\_\_\_\_ שם מלא

\_\_\_\_\_ תאריך

**נספח ט'****הוראות מילוי נתוני היבואן לכלי הרכב לסלים 1-5****הוראות מילוי**

למלא בתאים הצבועים בלבד.

שם היבואן : .....

דגם ותוצר הרכב : .....

בטבלת הטיפולים השוטפים יש לסמן באות V בתיבת עמודת הטיפול באם החלק ו/או

השמנים והחלפים רלוונטיים לטיפול.

בטבלת הטיפולים השוטפים יש למלא רק בעמודות הרלוונטיות לפי שגרת הטיפולים. לדוגמא :

כל 30,000 ק"מ, יסמן בעמודות 30, 60, 90 ק"מ וכו'.

הטיפול ייעשה במוסכי מורשה יבואן ובעלי אישור לטיפול במתח חשמל גבוה.



שם יבואן: \_\_\_\_\_

דגם הרכב: \_\_\_\_\_

### בלמים מקוריים

עבודה		חלקים		תיאור
זמן תקן	קוד שעתון	מחיר	מק"ט	
				רפידות בלם קדמיות (סט)
				צלחת בלם קדמית
				*סנדלים / רפידות בלם אחוריים (סט)
				**תוף / צלחת בלם אחורי

\* יש להקיף בעיגול אחת מהאפשרויות : סנדלים או רפידות

\*\* יש להקיף בעיגול אחת מהאפשרויות : תוף או צלחת

שם יבואן: \_\_\_\_\_  
 דגם הרכב: \_\_\_\_\_

**חלקים נצרכים**

מחיר עבודה		מחיר חלקים		תאור החלק	מס"ד
זמן תקן	קוד שעתון	מחיר	מק"ט		
				מצבר - מקורי יבואן/תוצרת הארץ	1
				מתנע	2
				אלטרנטור	3
				מדחס למזגן	4
				מעבה למזגן	5
				מצנן מים	6
				בולם זעזועים קדמי ימני	7
				בולם זעזועים אחורי ימני	8
				משאבת בלם אופן קדמי ימני (קליפר)	9
				מגבים קדמיים - סט	10
				נורה ראשית	11
				מנגנון חלון לדלת קדמית שמאל	12
				פנס ראשי	13
				פנס אחורי	14
				מאוורר חימום למזגן	15
				אופן גלגל (ז'נט)	16
				מראת צד שמאל (נהג)	17

### תצהיר בדבר אי תיאום הצעות במכרז

אני הח"מ \_\_\_\_\_ מס ת"ז \_\_\_\_\_ העובד בתאגיד

\_\_\_\_\_ (שם התאגיד) מצהיר בזאת כי

10. אני מוסמך לחתום על תצהיר זה בשם התאגיד ומנהליו.
11. אני נושא המשרה אשר אחראי בתאגיד להצעה המוגשת מטעם התאגיד במכרז זה.
12. בכוונתי להשתמש, במסגרת הצעה זו בקבלני המשנה המפורטים להלן (יש לפרט את שם התאגיד ופרטי יצירת קשר עמו):

שם התאגיד	תחום העבודה בו ניתנת	פרטי יצירת קשר
_____	קבלנות המשנה	קשר
_____	_____	_____
_____	_____	_____
13. המחירים ו/או הכמויות אשר מופיעים בהצעה זו הוחלטו על ידי התאגיד באופן עצמאי, ללא התייעצות, הסדר או קשר עם מציע אחר או עם מציע פוטנציאלי אחר (למעט קבלני המשנה אשר צוינו בסעיף 3 לעיל).
14. המחירים ו/או הכמויות המופיעים בהצעה זו לא הוצגו בפני כל אדם או תאגיד אשר מציע הצעות במכרז זה או תאגיד אשר יש לו את הפוטנציאל להציע הצעות במכרז זה (למעט קבלני המשנה אשר צוינו בסעיף 3 לעיל).
15. לא הייתי מעורב בניסיון להניא מתחרה אחר מלהגיש הצעות במכרז זה.
16. לא הייתי מעורב בניסיון לגרום למתחרה אחר להגיש הצעה גבוהה או נמוכה יותר מהצעתי זו.
17. לא הייתי מעורב בניסיון לגרום למתחרה להגיש הצעה בלתי תחרותית מכל סוג שהוא.
18. הצעה זו של התאגיד מוגשת בתום לב ולא נעשית בעקבות הסדר או דין ודברים כלשהוא עם מתחרה או מתחרה פוטנציאלי אחר במכרז זה.

יש לסמן V במקום המתאים

למיטב ידיעתי, התאגיד מציע ההצעה לא נמצא כרגע תחת חקירה בחשד לתיאום מכרז

אם כן, אנא פרט:

---

---

---

---

אני מודע לכך כי העונש על תיאום מכרז יכול להגיע עד חמש שנות מאסר בפועל, הכלל בהתאם להוראות חוק ההגבלים העסקיים, תשמ"ח-1988.

תאריך	שם התאגיד	חותמת	שם המצהיר	חתימת המצהיר
-------	-----------	-------	-----------	--------------

אני הח"מ, עו"ד \_\_\_\_\_, מ"ר \_\_\_\_\_, מרח' \_\_\_\_\_, מאשר בזאת כי ביום \_\_\_\_\_ הופיע בפני \_\_\_\_\_, שזיהה את עצמו ע"י ת"ז / המוכר לי באופן אישי ולאחר שהזהרתיו כי עליו להצהיר את האמת וכי הוא יהא צפוי לעונשים הקבועים לכך בחוק אם לא יעשה כן, אישר בפני את נכונות התצהיר דלעיל וחתם עליו.

שם מלא וחותמת

התקנת ציוד קשר בכלי הרכב

3. כללי

כל ציוד קשר שיותקן ברכב יבוצע בכפוף לנוהל זה המאושר ע"י משטרת ישראל.  
להלן הציוד העיקרי שיותקן בכפוף לנוהלי המשטרה.

א. מכשיר קשר.

ב. מגבר צופר (מערכת כריזה).

4. נתונים טכניים :

א. נתוני מכשיר הקשר מסוג APX 7500 :

1. מכשיר קשר זה יכול להגיע בשתי צורות שלם או מחולק לשני חלקים המכשיר יותקן באזור הרדיו או באזור הקונוזולה המרכזית וכן תינתן אופציה להתקנה בתא הכפפות.

2. במידה והמכשיר מפוצל גוף המכשיר יותקן בתא המטען.

3. תחומי תדרים :

א. 760-870MHZ

ב. 380-470MHZ

ג. 130-175MHZ

4. מתח עבודה 12V.

5. הספק שידור 25W.

6. צריכת זרם בשידור 12A.

7. צריכת זרם במצב רגיעה 0.8A.

8. רמקול שמע בתוך הרכב.

9. אנטנת חלון או אנטנת שוט על גג הרכב.

10. גודל יח' הבקרה : רוחב - 18 ס"מ עומק - 6 ס"מ (6 ס"מ מחברים) גובה - 5 ס"מ.

גודל גוף המכשיר : רוחב - 18 ס"מ עומק - 24.5 ס"מ (9 ס"מ מחברים) גובה - 5 ס"מ.



05



03

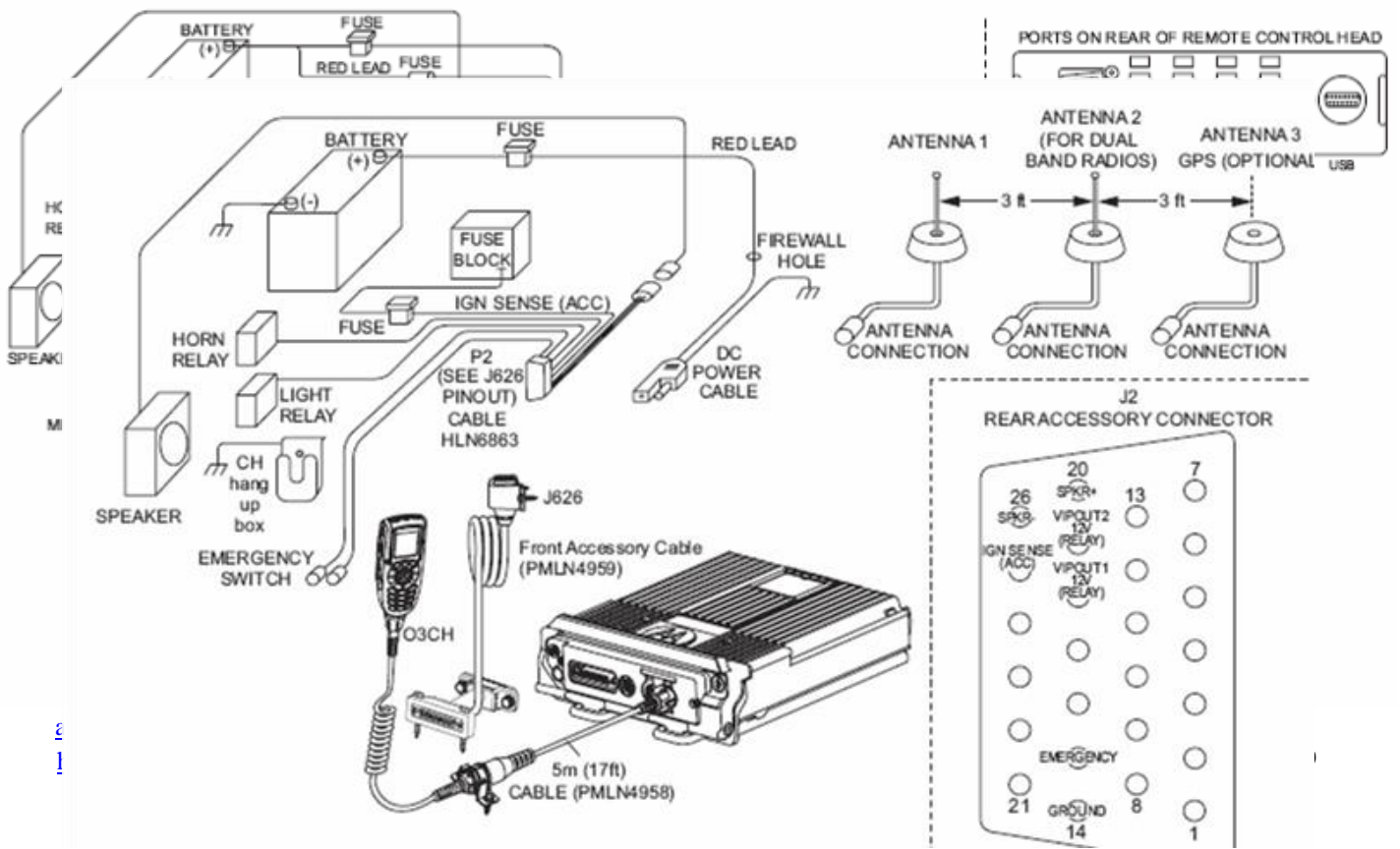

ב. נתוני מגבר צופר (מערכת כריזה) :

1. מיקום יח' הבקרה תהיה בקונסולה המרכזית או על לוח המכוונים, המגבר ימוקם בתא המטען של הרכב, ברכב עם גשר פנסים ימוקם הדרייבר על הגשר וברכב ללא גשר פנסים ימוקם הדרייבר באזור תא המנוע ( לדוגמא במקום פנס ערפל) או מתחת לתא המטען.
2. הספק מוצא 100W.
3. צריכת זרם במצב סירנה 8A.
4. צריכת זרם במצב רגיעה 0.5A.
5. רמקול קרן 100W ברכב כולל קונוס וחלקים.
6. משקל הדרייבר כ- 5 ק"ג ולכן נדרש חלק התקנה מתאים.
7. גודל דרייבר : קוטר מקסימאלי - 15 ס"מ גובה כולל שופר - 19 ס"מ.
8. גודל מגבר : רוחב - 14 ס"מ עמוק - 18 ס"מ גובה - 5.5 ס"מ
9. גודל יח' בקרה : רוחב - 12 ס"מ עומק - 3 ס"מ גובה - 5 ס"מ

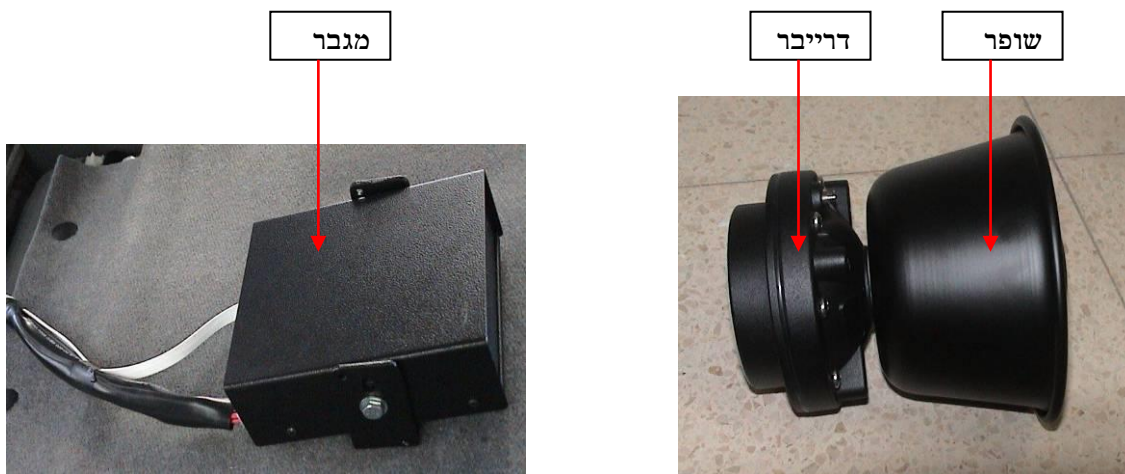

3. דרישה להכנות מתח עבור ציוד קשר ברכב

א. בחלקו הקדמי של הרכב יותקן טרמינל המתאים לחיבור 5 חוטים מוגן בקופסת הסתעפות לפי הפירוט הבא :

(1) שני חיבורים עבור 12V פלוס בעובי 4 מ"מ כל אחד.

(2) שני חיבורים עבור 12V מינוס בעובי 4 מ"מ כל אחד (המינוס 12V יחובר ישירות למצבר הרכב ולא לשלדה).

רח' בית הדפוס 12, גבעת שאול, ירושלים טל' 02-5016112 פקס 02-6953450

3) חיבור מתח 12V ממותג (SWITCH) יהיה בעובי 1.5 מ"מ וצבעו יהיה כחול.

4) הנתיד הראשי של הטרמינל המתואר לעייל יחובר צמוד למצבר עם בית נתיד אטום מגומי ל 30A.

5) זוג החוטים הראשי יהיה בצבע אדום, שחור ויונתב מהמצבר עד לטרמינל החיבורים.

ב. בחלקו האחורי של הרכב תבוצע הכנה זהה להכנה המתוארת בסעיף א' עבור הכנות המתח כמו בחלק הקדמי.

ג. כול החיווט והדרישות המתוארת לעייל יונתבו בתוך בידוד לא מתכווץ.

4. דיאגרמת פריסה כללית

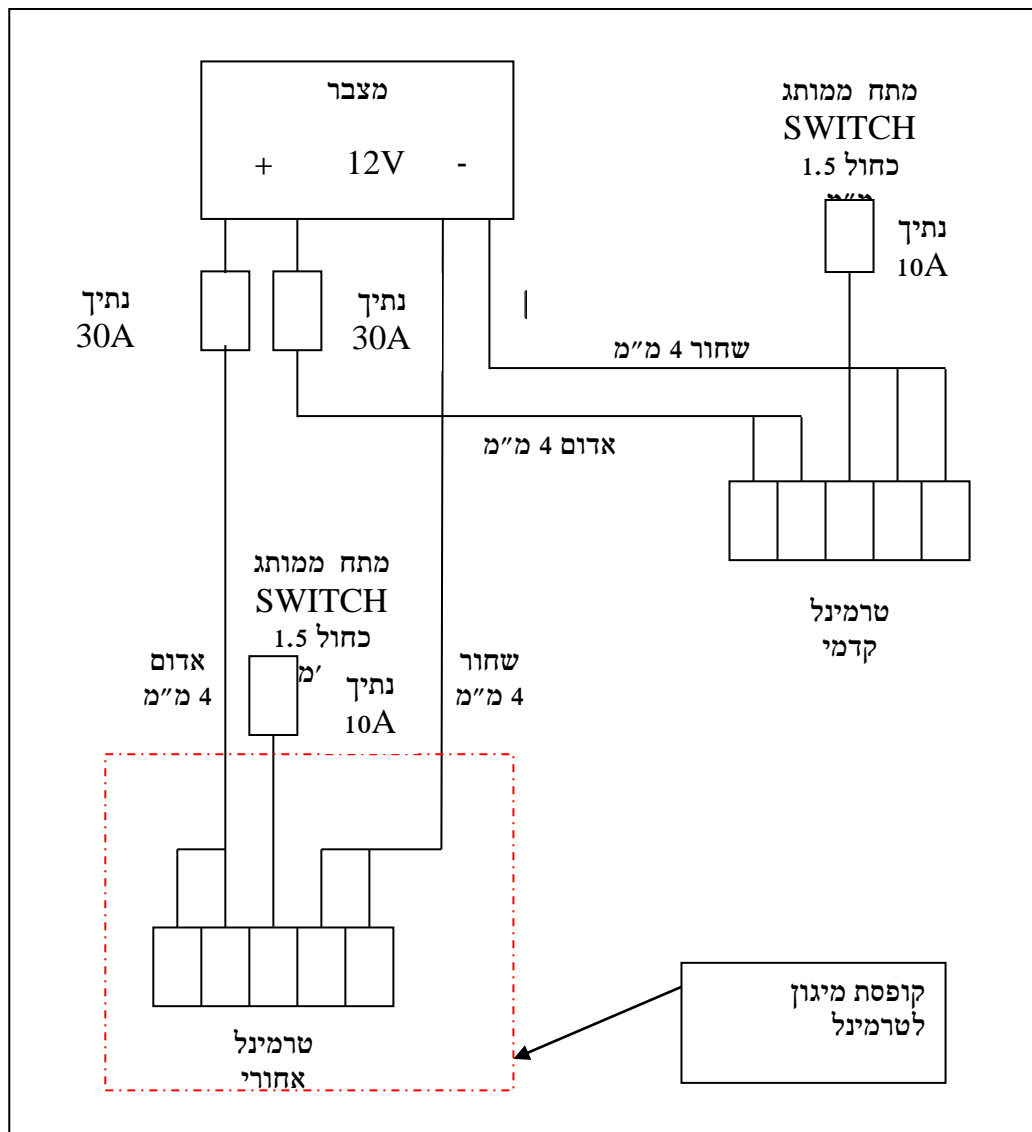

### להלן נתונים להתקנות הקשר בכלי הרכב

ציוד קשר להתקנה :

- ד. מכשיר קשר.
- ה. מגבר צופר (מערכת כריזה) טלפון סלולרי.
- ו. הציוד הנ"ל יסופק ע"י המזמין, לציוד הנ"ל יש להתקין חיווט בלבד.

נתונים טכניים של מכשיר הקשר

- ו. הספק שידור 15W RF.
- ז. צריכת זרם בשידור 8 A
- ח. צריכת זרם במצב רגיעה 0.5 A
- ט. רמקול W 20 בתוך הרכב.
- י. אנטנת חלון מדבקה (מדבקה) / אנטנת שוט על גג הרכב.

נתוני מגבר צופר : לעיל] הספק – 100 W

- ד. צריכת זרם במצב סירנה- 8 A
- ה. צריכת זרם במצב רגיעה- 0.5 A
- ו. רמקול קרן 100 W ברכב.

מיחשוב ניידות :

- ד. צריכת זרם בשידור - 5 A
- ה. צריכת זרם במצב רגיעה- 8 A
- ו. אספקת מתח 12 VDC

טלפון סלולרי

ה. הספק WRF 3

ו. אספקת מתח VDC 12 ממותג.

ז. ערכת דיבורית (רמקול, מיקרופון, קופסאות תאום, מקבע עריסה).

ח. אנטנת חלון.

## נספח י'א'1

### מפרט התקנות מערכת לקופסה ירוקה

המערכת המותקנת באופנועים הינה מערכת ממוחשבת לניהול צי רכב איכון וניטור התנהגות נהג לצורך הפעלת מערכת פיקוד ושליטה ומערכת היזון חוזר לנהגים. השירותים ניתנים באמצעות טכנולוגיה לוויינית מבוססת GPS\GPRS.

#### מבנה טכני של המערכת:

המערכת כוללת יחידת איתור STARLINK, המדווחת (באמצעות רשת הסלולר GPRS) לשרת מוגדר את מיקום האופנוע, סטאטוס האופנוע והנהג הנוהג בו. יחידת ניתוק המחייבת את הנהג להזדהות לפני הנעת האופנוע באמצעות מפתח דאלאס של המכיל קוד ולידציה. מפתח עקיפה, המאפשר נטרול המערכת בעת חירום המבצע גישור של הניתוק, וביטול הצורך בהזדהות הנהג. המערכת עוברת למצב חסכוני בזרם זמן מסוים לאחר סגירת מתג ההמתה, במצב זה יחידת האיתור מנותקת מהשרת ולא ניתן "להעיר" אותה מרחוק. היחידה "תתעורר" ותתחבר לשרת בעת הפעלת מתג ההצתה או בעת ביצוע פעולת טלטול של האופנוע.

#### תנאי הסביבה

##### טמ"פ

- טמ"פ עבודה -  $30^{\circ}\text{C} - +75^{\circ}\text{C}$
- טמ"פ אחסנה -  $40^{\circ}\text{C} - +85^{\circ}\text{C}$

##### צריכת זרם ומתח עבודה של המערכת

שם הרכיב	צריכת זרם	צריכת זרם	מתח עבודה
	בסוויץ סגור	בסוויץ פתוח	
StarLink	3-5 mA	30-70 mA	9V – 36 V
מפתח השבתה	-		
צריכה כוללת	3-5 mA	90 mA	

##### תקנים

FCC PART 15 sup part B class B	תקן תקשורת
EN 301-1 V 1.8.1.2008	הגנות מתח
EN 60950-1 2001	הגנות מתח
EN 301-511 V 9.0.2.2003	הגנות מתח
*5905	תקן ישראלי

רח' בית הדפוס 12, גבעת שאול, ירושלים טל' 02-5016112 פקס 02-6953450

חשכ"ל ברשת: [www.mof.gov.il](http://www.mof.gov.il)  
<http://www.mof.gov.il/rechev>



אוצר ברשת: [www.mof.gov.il](http://www.mof.gov.il)  
 שער הממשלה: [www.gov.il](http://www.gov.il)

למערכות ענ"א

UL - 1007

תקן לכבלים

**תיאור המערכת**

שם הפריט	תאור הפריט	שם הפריט	תאור הפריט
StarLink - יחידת איתור מסוג GPRS/GPS		שם הפריט	תאור הפריט
מנעול ומפתח עקיפה – מאפשר התנתעת האופנוע (גישור) במקרה חירום.		קודן דאלאס – יחידת נטרול המערכת וזיהוי נהג באופנוע	
זמזם – חיווי קולי		ממסר ניתוק באופנוע יחידת מניעת התנתעת האופנועלנהג לא מורשה.	
לחצן מצוקה - לחיצה על לחצן תשדר "הודעת מצוקה" למוקד חירום. אופציונלי לפי דרישה בלבד		רתמת חיבורים	

רכישות גומלין כנגד רכישות הממשלה במכרז - נוסח התחייבות ספק חוץ לשיתוף פעולה עסקי

**This form, including Attachment A thereof, has to be filled out, duly signed and submitted by each Proponent together with the Proponent's Proposal in response to the Tender/Request for Proposals referred to below. Failure to comply with this requirement may disqualify the Proponent's Proposal. The Proponent shall be referred to herein as the "Supplier".**

Annex to Invitation to Tender/Request for Proposals no. \_\_\_\_\_, issued by \_\_\_\_\_  
(hereinafter referred to as the "Buyer") dated \_\_\_\_\_  
for the supply of \_\_\_\_\_

**Foreign Supplier's Industrial Cooperation Undertaking**

**As per the Mandatory Tenders Regulations**

**(Mandatory Industrial Cooperation), 5767-2007 (hereinafter the "Regulations")**

We, (name of Supplier) \_\_\_\_\_

having offices at (full address) \_\_\_\_\_

Commit to the State of Israel that in the event of winning the above mentioned Tender/Request for Proposals (hereinafter referred to as the "Tender"), we shall put into practice Industrial Cooperation in Israel, in accordance with the outlined below:

12. We are aware of the fact that this Industrial Cooperation Undertaking is provided pursuant to the Regulations and that the terms used herein shall have the same meanings as ascribed to them in the Regulations.
13. The extent of Industrial Cooperation that shall be carried out by us, shall equal at least 35% (for suppliers of non-excluded products from GPA member states, the extent of industrial cooperation is 20%), of the value of the Contract or of the Transaction, that will be concluded with us, in the event of winning this tender in whole or in part. With respect to the foregoing, the value of the Contract or Transaction shall also include the following: (i) the exercise of any option related thereto; (ii) any follow-on procurement in excess of USD 500,000 that is made within a period of five years from the date of the original contract and (iii) any acquisition of spare parts, training activities, maintenance, technical assistance, guarantees etc. that will be procured from us, in connection with the main services and/or products acquired from us, within the framework of the Tender.
14. We are aware that our Industrial Cooperation Undertaking may be fulfilled by using any of the following means: local subcontracting, investments, Know-How transfer, R&D, acquisition of Israeli products, work or services, or by any other means if written approved in advance by the Industrial Cooperation Authority ("ICA"), but excluding those listed in clause 10 bellow.

רח' בית הדפוס 12, גבעת שאול, ירושלים טל' 02-5016112 פקס 02-6953450

15. (a) Within the framework of our Industrial Cooperation Undertaking we commit to carry out Local Subcontracting in a value not less than 20 % of the Contract/Transaction value and additionally, carry out Industrial Cooperation in one or more of the other ways set forth in clause 3 above, in a value not less than 15 or 0 % (subject to the rule outlined in clause 2 above) of the contract/transaction value.  
(b) We are aware that once we've committed to carry out Local Subcontracting in the value outlined above, at the end of work done, we'll have to provide the Buyer and the ICA with a signed by a CPA report, indicating the value and nature of Local Subcontracting actually materialized.
16. We are aware of that in accordance with the provisions of the Tender, we are required to provide in conjunction with our price proposal and this duly signed undertaking form, a detailed fulfillment program with respect to our Industrial Cooperation Undertaking, in the event that we win the Tender, as further described below in clause 11.  
Failure to provide the fulfillment program as required will disqualify our bid.
17. We are aware that if we win the Tender, the ICA will be in charge on behalf of the Government of Israel with the appraisal, classification and monitoring of the hereby attached fulfillment program.
18. Our Industrial Cooperation Undertaking shall be carried out within 3 (three) years as of the effective date of the Contract/Transaction the subject of the Tender. The ICA may upon request, approve an extended period of time for the fulfillment of our Industrial Cooperation Undertaking, considering the nature of Industrial Cooperation to be implemented or the complexity of the contract/transaction. In any case, our undertaking for Industrial Cooperation remains in force until completed.
19. The records of ICA pertaining to the execution of our Industrial Cooperation Undertaking shall be *prima facie* evidence in any matter relevant to the fulfillment of this requirement in the Tender.
20. We are aware that in order to value the extent of Industrial Cooperation activities carried out by us pursuant to this Industrial Cooperation Undertaking the following rules shall apply:  
(a) New or incremental procurement by the Supplier of Israeli products or services, compared to the Supplier's average extent of procurements carried out in the last 3 (three) years, or the award of orders for local subcontracting, **both comprising a level of Israeli added value of at least 35(thirty five)%**, shall result in Industrial Cooperation credits in a value of 100 (one hundred)% of the business deal nominal price.  
(b) In some instances, subject to the rules to be published and on a case by case basis, the ICA will be entitled to grant credits exceeding 100 (one hundred)% of the business deal price, by virtue of Industrial Cooperation activities of a unique nature, or activities implemented with preferred industry sectors and regions.
21. Furthermore we are aware that:  
(a) Any grant that was provided by the Government of Israel as part of a plan for an investment, acquisition or funding of a R&D project shall not be taken into account for the purpose of calculating our Industrial Cooperation Undertaking.  
(b) Expenditures such as: agent commissions, personnel expenses, office expenses and other expenses that were incurred for the purpose of promoting our sales in Israel, as well as Government Of Israel Furnished Equipment (hereinafter the "GOIFE"), shall not be recognized as Industrial Cooperation activities.  
(c) Purchase of shares of Israeli companies to which the Securities Law 5728-1968 applies, to the extent in which the purchaser is not deemed to be "a party with an interest" as defined in the said Law, will not be considered as Industrial Cooperation.

רח' בית הדפוס 12, גבעת שאול, ירושלים טל' 02-5016112 פקס 02-6953450

(d) Any activity of ours with the Israeli industry that was carried out prior to being awarded with the Buyer's contract shall not be eligible for crediting purposes.

(e) Any Industrial Cooperation activity to be carried out by us which is not part of our fulfillment program will be subject to ICA's prior approval.

(f) Activities of the Supplier with Israeli industry due to which credits are to be requested, but at the same time are to incur offset/Industrial Cooperation obligations on the Israeli industry, will be subject to the ICA's earlier written approval on a case by case basis, otherwise, same activities shall not be eligible for crediting purposes.

(g) The ICA shall be entitled, in the event that the Supplier failed to fulfill its obligations as defined in this Industrial Cooperation Undertaking, after having given the Supplier the opportunity to voice its claims to the ICA, to determine, with the consent of the Accountant General of the Ministry of Finance and in consultation with the Minister that it believes is connected with the matter, to determine that the Supplier did not comply with its Industrial Cooperation Undertaking, and that the Supplier shall not be entitled to engage in supply contracts with a Government Entity for a period that shall not exceed 5 (five) years.

22. Aimed at demonstrating our serious intentions regarding the fulfillment of our Industrial Cooperation Undertaking, we commit to take the following steps:

(a) To furnish along with the submission of our bid or price proposal (the latest between the two), a fulfillment program for our Industrial Cooperation Undertaking, if we win the above mentioned Tender. We will use Attachment A to specify the program including as many details as possible of subjects for Industrial Cooperation with the Israeli industry, implementation milestones and time frame of completion, having regard to activities as outlined in clause 3 above.

(b) Part of that program will be the appointment and written notification of a competent person to act as our Industrial Cooperation Coordinator (ICC), who will be responsible on our behalf for the fulfillment of this Industrial Cooperation Undertaking, for managing the activities in this regard and serve as our contact with the ICA, with the Israeli industry and other business entities. The appointee's name and position in our organization and all other complementary information will be fully outlined in the program submitted.

In case the ICC is replaced at any time in the future, we are committed to notify the ICA within 72 hours from the time the replacement took place.

(c) To take all conventional measures, including the use of consultation services, conducting a professional survey in Israel, visiting business entities in Israel and vice versa, or any other means aimed at the examination of business feasibilities in Israel.

(d) Once every year (on January 31) and until our undertaking is fully satisfied, we shall furnish the ICA with written - in a format to be set by the ICA - reports, having regard to the fulfillment of our Industrial Cooperation Undertaking for Industrial Cooperation, which will include the following data:

(3) Full identifying details of orders for Israeli products, work and services, local Subcontracts, investments or any other Industrial Cooperation activities carried out during the reporting period, subject to the rules set forth in clause 9 above.

(4) Any additional information that might be required by the ICA, regarding activities we've carried out aimed at the fulfillment of our undertaking.

**Non compliance with any of the requirements outlined in clause 11 will be deemed as a violation of our undertaking.**

12. All communications on our behalf having regard to the fulfillment of this Industrial Cooperation Undertaking will be sent to the ICA at the following address:

---

רח' בית הדפוס 12, גבעת שאול, ירושלים טל' 02-5016112 פקס 02-6953450

חשכ"ל ברשת : [ag.mof.gov.il](http://www.mof.gov.il)  
<http://www.mof.gov.il/rechev>



אוצר ברשת : [www.mof.gov.il](http://www.mof.gov.il)  
שער הממשלה : [www.gov.il](http://www.gov.il)

**Industrial Cooperation Authority  
Ministry of Economy  
86 Menachem Begin Rd.,  
P.O. Box 36049 Tel Aviv 67138, Israel.  
Tel: +(972) 3 7247514 Fax: +(972) 3 7347639**

and additionally, for U.S. and Canadian companies:

**Government of Israel Economic Mission - US Director ICA  
800 Second Ave. 17<sup>th</sup> Floor,  
New York, NY 10017, U.S.A.  
Tel: (212) 499 5741, Fax: (212) 499 5745**

Signature of an authorized officer on behalf of the Supplier:

If the bid is submitted by an importer and/or a leasing services provider, this document should be signed by an authorized officer on behalf of the foreign manufacturer of the goods or services to be supplied pursuant to the a.m. tender.

Name: \_\_\_\_\_ Title: \_\_\_\_\_

Phone No.: \_\_\_\_\_ Fax No: \_\_\_\_\_

Signature: \_\_\_\_\_ Date: \_\_\_\_\_

Email: \_\_\_\_\_ Web Site: \_\_\_\_\_

1/9/2014

## **Attachment A**

to the

### **Industrial Cooperation Undertaking**

Related to Tender/RFP No. ....

Issued by ..... Dated .....

Pursuant to clause 11(a) of the a.m. document, we (full company name) .....  
....., hereby submit our Fulfillment Program,  
that will serve as our initial draft, aimed at the satisfaction of our a.m. undertaking, as  
follows:

4. In accordance with clause 3 of our undertaking, our fulfillment activities will  
be in the fields of one or more of the following Industrial Cooperation  
Categories:

- |   |  |
|---|--|
| <input type="checkbox"/> Local Subcontracting | <input type="checkbox"/> R&D Orders  |
| <input type="checkbox"/> Investments          | <input type="checkbox"/> Acquisition of Israeli Products, Work or Services |
| <input type="checkbox"/> Know-How transfer    | <input type="checkbox"/> Other .....                                       |

5. Anticipated / Approximate dates of the following mile stones implementation:

- a. Conducting an Israeli industry survey: .....
- b. Projects and partners selection: .....
- c. Starting date of IC activities implementation: .....
- d. Full program accomplishment: .....

6. Following is our prospective Fulfillment Program.

Industrial Cooperation Category	Transaction Description	Estimated Timeframe		Names of Israeli Entities Involved	Transaction Value	Israeli entity's Contact Person info.
		Start Date	Due Date			
Total Fulfillment Value						

(Additional records, should be registered in the same matrix format).

4. Following is the info of our Industrial Cooperation Coordinator (ICC)

I.C.C. Name: .....Title:.....

Full address:.....

Tel. no..... Fax no:.....

Cell:..... EMail:.....

**Signature of an authorized officer on behalf of the Supplier**

Name: ..... Title: .....

Signature: ..... Date: .....

**Note: For further clarifications or assistance in filling out this document, feel free to contact the corresponding ICA representative, to be found at: [www.ica.gov.il](http://www.ica.gov.il)**

#### הסכם רכש למכרז 4-2015

שנערך בירושלים ביום \_\_\_\_ לחודש \_\_\_\_\_ בשנת 2016

בין ממשלת ישראל בשם מדינת ישראל המיוצגת על-ידי מנהל מינהל הרכב הממשלתי וחשב האוצר (להלן - המזמין)

#### מצד אחד

לבין \_\_\_\_\_ (להלן - הספק)

#### מצד שני

הואיל והמזמין מעוניין לרכוש כלי-רכב בתנאים המפורטים במכרז 4-2015 המהווה חלק בלתי נפרד מהסכם זה;

והואיל והספק הגיש הצעה למכרז, המהווה חלק בלתי נפרד מהסכם זה;

והואיל וועדת המכרזים הבין-משרדית של מינהל הרכב הממשלתי בחרה בהצעת הספק כהצעה הזוכה במכרז, בכפוף לחתימת הסכם זה ומילוי התנאים המוקדמים ליצירת היחסים החוזיים ביניהם המפורטים בתנאי המכרז;

והואיל והספק מוכן לממש את זכייתו בהתאם לאמור בהסכם זה, בהצעתו ובמכרז;

לפיכך הוצהר, הותנה והוסכם בין הצדדים כדלקמן:

#### **33. כללי**

- 33.1. המבוא להסכם זה ונספחיו מהווים חלק בלתי נפרד ממנו.
- 33.2. פרשנות ההסכם תיעשה באופן המקיים את דרישות המכרז והמפרט המפורשות והמשתמעות בצורה המלאה ביותר.
- 33.3. כותרות הסעיפים בהסכם זה משמשות לצרכי נוחיות בלבד, ואין לפרש הוראות הסכם זה על פיהן.
- 33.4. האמור בלשון יחיד משמעו גם רבים וההיפך, האמור בלשון זכר משמעו גם בלשון נקבה וההיפך.
- 33.5. כל התחייבויות הספק בהסכם, לכל עניין שהוא, מוסיפות על התחייבויותיו במסגרת הצעתו ובמסגרת המכרז (ואינן מחליפות אותו), ולהיפך.
- 33.6. הסכם זה מחליף הסכמים קודמים ומוסיף עליהם. בכל מקרה של סתירה, או אי התאמה בין הסכם זה להסכמים קודמים, יקבעו הוראות חוזה זה.

#### **34. הגדרות:**

- 34.1. סל- קבוצת כלי רכב בשלמותה העונה לכל דרישות המפרטים הטכניים הנדרשים בסל.
- 34.2. סל 1 – כלי רכב לבעלי התפקידים הבאים: סמנכ"ל, נצי"מ, גנ"מ ומקבילים. העומדים בדרישות המפרט בנספח א'.

רח' בית הדפוס 12, גבעת שאול, ירושלים טל' 02-5016112 פקס 02-6953450



- 34.3. סל 2- כלי רכב לבעלי התפקידים הבאים: סמנכ"ל, נצי"מ, גנ"מ ומקבילים. העומדים בדרישות המפרט בנספח א'1.
- 34.4. סל 3 – כלי רכב עבור בעלי התפקידים הבאים: משנה למנכ"ל, תני"צ, תג"ד ומקבילים. העומדים בדרישות המפרט בנספח א'2.
- 34.5. סל 4 – כלי רכב עבור בעלי התפקידים הבאים: מנכ"ל, ניצב, גונדר ומקבילים. העומדים בדרישות המפרט בנספח א'3.
- 34.6. סל 5 - כלי רכב היברידיים העומדים בדרישות המפרט בנספח א'4.
- 34.7. "דגם" – דגם הרכב ורמת הגימור הנדרשים לסלים השונים.
- 34.8. "הסכם ההתקשרות" - הסכם ההתקשרות לאספקת הטובין המצורף כנספח יג' למכרז זה. לא יהיה ניתן להתחשב בכל שינוי בהסכם זה, וההסכם ייקרא בנוסח המצורף למכרז זה, אלא אם השינוי נערך על-ידי המזמין.
- 34.9. "הצעה" – תשובת המציע שהוגשה למזמין כמענה למכרז.
- 34.10. "ועדת המכרזים" - ועדת המכרזים הבין-משרדית לענייני רכב שבמינהל הרכב הממשלתי.
- 34.11. "ספק" – מציעים אשר יבחרו/ו על ידי ועדת המכרזים לספק את הטובין לפי מכרז 4-2015.
- 34.12. "מזמין" – מינהל הרכב הממשלתי/ ועדת המכרזים, מינהל הרכב הממשלתי.
- 34.13. "מכרז" – מכרז מספר 4-2015 לאספקת טובין עבור משרדי הממשלה, על נספחיו, לרבות קבצי הבהרות, אם יהיו כאלה.
- 34.14. "מציע" - רוכש מסמכי המכרז המגיש הצעה כמענה למכרז.
- 34.15. "משרדי הממשלה" – משרדי הממשלה או יחידות הסמך.
- 34.16. "ענבל" – חברה לביטוח בע"מ אשר אחראית על פרסום וטיפול במכרז התחזוקה.
- 34.17. תקלה אפידמית:
- 34.18. תקלה שחוזרת על עצמה ב-5 כלי רכב ומעלה מאותו דגם בתוך 12 חודשים מהתקלה הראשונה; או תקלה שחוזרת על עצמה באותו כלי רכב 3 פעמים ומעלה בתוך 12 חודשים מהתקלה הראשונה;
- 34.19. תקלות שונות שבעקבותיהן נדרש כלי הרכב להגיע למוסך לתיקונים מעל 3 פעמים בין טיפול לטיפול (למעט טיפולים שוטפים נורות ואביזרים שונים).
- 34.20. רכב חלופי: רכב שיסופק למזמין או לנציגו באחריות היבואן הזוכה, במקרה של תקלה אפידמית כמפורט בסעיף 18.6 או בשל שהייה ממושכת במוסך כמפורט בסעיף 7.9.
- 34.20.1. הרכב החלופי יעמוד בתנאי המפרט הטכני (בהתאם לדרישות המכרז) של הרכב התקול לפחות מאותו הסל.
- 34.20.2. ברכב החלופי יורשה לנהוג כל נהג מטעם המזמין ללא שום מגבלות לרבות נסועה בק"מ.
- 34.20.3. על הזוכה לדאוג, על חשבון, לקיומם של כל הביטוחים הנדרשים שיחולו על כל נהג מטעם המזמין ובכלל זאת ביטוח חובה, ביטוח מקיף כולל הגנה משפטית כמקובל וביטול השתתפות עצמית.
- 34.21. מפקח טכני – בוחן רכב מטעם מינהל הרכב הממשלתי/ענבל/מדינת ישראל שתפקידו לפקח על טיב התיקונים והטיפוליים במוסכים, ולממש את אחריות היבואן/ספק.

34.22. "ספק חוץ" - יצרו, ספק או יבואן של טובין מיובאים, או ספק של עבודה שאינה מבוצעת בארץ – בין בעצמם ובין באמצעות אחרים (כהגדרתו בתקנות חובת המכרזים (חובת שיתוף פעולה תעשייתית), התשס"ז-2007).

### **35. מהות ההסכם**

35.1. ההסכם הנו לרכישת כלי רכב בארבעה סלים :

35.1.1. סל 1 - כלי רכב לבעלי התפקידים הבאים: סמנכ"ל, נצי"מ, גנ"מ ומקבילים. העומדים בדרישות המפרט בנספח א'.

35.1.2. סל 2- כלי רכב לבעלי התפקידים הבאים: סמנכ"ל, נצי"מ, גנ"מ מקבילים ויחידות מקצועיות העומדים בדרישות המפרט בנספח א'.

35.1.3. סל 3 – כלי רכב עבור בעלי התפקידים הבאים: משנה למנכ"ל, תנ"צ, תג"ד ומקבילים. העומדים בדרישות המפרט בנספח א'.

35.1.4. סל 4 – כלי רכב עבור בעלי התפקידים הבאים: מנכ"ל, ניצב, גונדר ומקבילים העומדים בדרישות המפרט בנספח א'.

35.1.5. סל 5- כלי רכב היברידיים .

35.2. להסרת כל ספק מוסכם בזה, כי אין באמור בהסכם זה משום הטלת חובה כלשהי על המזמין לרכוש כלי רכב באמצעות הסכם זה.

35.3. מוסכם כי, ככל שהמזמין יבחר לרכוש כלי רכב באמצעות הסכם זה, מספר כלי הרכב שיירכשו נתון לשיקול דעתו הבלעדי של המזמין, אשר יהיה רשאי להתחשב בכל שיקול רלוונטי שהוא לצורך כך, לרבות שיקולים תקציביים ומדיניות גורמים שונים בקשר עם רכישת כלי רכב מהדגם שנבחר במכרז.

35.4. המזמין רשאי לרכוש כלי-רכב נוספים באמצעות הסכם זה, מעבר לאומדן המצוין בסעיף 3.3.4 למכרז, וכל הוראות ותנאי המכרז, לרבות המחיר, יחולו גם על רכישת כלי-רכב אלה.

35.5. כן יובהר, כי המזמין שומר לעצמו את הזכות שלא לרכוש כלי רכב כלל, וזאת, בין היתר, לנוכח העובדה, כי בחירת דגם הרכב מתבצעת בהתאם לרצון עובד המזמין הזכאי לרכב.

35.6. ההתקנות בסלים השונים תהיינה עפ"י הדרישות המופיעות במפרטים הטכניים ובהתקנות המפורטות בנספח ו' – ו' 4 לפי דרישה.

35.7. להסרת ספק, מובהר כי ההתקשרות עם הספק היא של המזמין בלבד ואין בה או באמור בהסכם זה כדי ליצור כל קשר חוזי או התחייבות כלשהי בין הספק לבין כל גורם אחר שאיננו המזמין.

### **36. תקופת ההתקשרות**

36.1. תקופת ההתקשרות לרכישת כלי רכב תהיה ל-24 חודשים מיום חתימת ההסכם על-ידי הגורמים המורשים להתחייב מטעם המדינה.

36.2. המזמין שומר לעצמו את הזכות להאריך את תקופת ההתקשרות בתקופה של עד 24 חודשים נוספים בסך הכול, בבת אחת או בתקופות רצופות, בתנאים זהים לתנאי הסכם ההתקשרות, לרבות תנאי המחיר, וזאת בהודעה מוקדמת של 60 יום לפני תום מועד תקופת ההתקשרות. מימוש הזכות להאריך את תקופת ההתקשרות נתון לשיקול דעתו הבלעדי של המזמין.

רח' בית הדפוס 12, גבעת שאול, ירושלים טל' 02-5016112 פקס 02-6953450

חשכ"ל ברשת : [www.mof.gov.il](http://www.mof.gov.il)  
<http://www.mof.gov.il/rechev>



אוצר ברשת : [www.mof.gov.il](http://www.mof.gov.il)  
שער הממשלה : [www.gov.il](http://www.gov.il)

### **37. אופן הזמנת כלי הרכב**

37.1. הממשלה תזמין בכתב ובטופס מתאים את כלי הרכב שברצונה לרכוש מהספק.

37.2. ההזמנה תכלול את הנתונים הבאים :

37.2.1. סוג כלי הרכב ומפרטיו.

37.2.2. כמות כלי הרכב מכל סוג.

37.2.3. מועדי אספקה לכל כלי רכב.

37.3. על ההזמנה יחתמו מנהל מינהל הרכב הממשלתי וחשב משרד האוצר/המשרה. הזמנה אשר לא תהיה חתומה בידי שני הגורמים המורשים האמורים לא תכובד על ידי הספק. יובהר כי בכל מקרה של אספקת רכב שלא בהתאם לאמור בסעיף זה לא ישולמו כל תמורה או פיצוי בעבור כלי הרכב.

### **38. אספקת כלי הרכב**

38.1. הספק מתחייב לספק למזמין את כלי הרכב בתוך 60 ימים קלנדריים מיום הוצאת הזמנה חתומה על ידי המזמין בידי הגורמים המורשים (להלן- מועד אספקה).

38.2. נוכח הספק לדעת כי אין בידו לעמוד במועד האספקה, עליו להודיע למזמין בתוך 7 ימים מיום קבלת ההזמנה על כך. הודיע הספק כאמור, רשאי המזמין לפי שיקול דעתו לקבוע מועד אספקה חדש או לבטל את ההזמנה.

38.3. נגרם עיכוב באספקת כלי הרכב למזמין (מעל 60 יום ממועד ביצוע ההזמנה או כל עיכוב ממועד האספקה החדש ישלם הספק פיצוי בסך 500 ₪ עבור כל יום פיגור לכל כלי רכב המצוין בהזמנה. סכום הפיצוי האמור יוצמד למדד המחירים לצרכן מיום העיכוב ועד ליום תשלום הסכום האמור בפועל.

38.4. עד למסירת כלי הרכב למזמין, הספק יהיה אחראי לאחסונם הנאות ולשמירתם. הספק יהיה אחראי לכל פגיעה שתיגרם לכלי הרכב עד למועד מסירתם.

38.5. הספק מתחייב למסור לממשלה את כלי הרכב שהממשלה הזמינה במצב תקין, בהתאם למפרט וללא פגם, גלוי או נסתר.

38.6. הספק מתחייב למסור את כלי הרכב במקום שיוורה עליו המזמין, בתנאים הבאים :

38.6.1. מתודלקים ב- 30 ליטר דלק לפחות.

38.6.2. מצוידים בספר רכב.

38.6.3. מצוידים בשני סטים של מפתחות: מפתח הנעה + שלט.

38.7. על כלי הרכב יסומן לחץ האוויר הנדרש בצמיגים וכן סימון למגבה ומדבקת אזהרה לכריות אוויר.

### **39. התחייבויות והצהרות הספק**

39.1. הספק מצהיר, כי הוא קרא את כל תנאי המכרז והמפרט ודרישותיו וכי הוא הבין אותם והוא מתחייב לבצע את העבודות על כל חלקיהן ובהתאם לכל תנאיו ודרישותיו של המפרט ושל ההצעה, בדייקנות, ביעילות, במומחיות ובמיומנות לשביעות רצון המזמין, ובמועדים הקבועים במפרט או בהצעה, לפי המוקדם שביניהם, והכול בכפוף להוראות הסכם זה.

- 39.2. הספק מצהיר כי כל הפרטים שמסר למזמין בהצעתו ובכללם פרטים על ניסיונו, הציוד שברשותו ויכולתו לבצע את העבודות, הינם מלאים ונכונים.
- 39.3. הספק מתחייב לשתף פעולה עם המזמין, עם כל גורם אחר הקשור עם המזמין או כל גורם אחר השותף לביצוע העבודות, לפי הוראת המזמין.
- 39.4. הספק מתחייב לשתף פעולה, ככל שיידרש, עם המוסכים המורשים מטעם היבואן שיבחרו על ידי חברת ענבל במכרז לאחזקת כלי הרכב, או עם כל גורם אחר שייקבע ע"י המזמין, לצורך מתן שירות למזמין וטיפול בכלי הרכב בתקופת ההתקשרות, הכול על פי הוראת המזמין.
- 39.5. הספק מתחייב לא להפסיק את ההרשאה, כמוסך מורשה יבואן, למוסך שנבחר במכרז התחזוקה בלי שניתנה לענבל הודעה מוקדמת על כך, כך שיתאפשר לענבל להיערך לכך, לרבות לפנות למוסך בדרישה שהמוסך יתקן את הטעון תיקון.
- 39.6. הספק מתחייב לקיים שיתוף פעולה תעשייתי, כאמור בנספח יב, ובהתאם ל תקנות חובת מכרזים (שיתוף פעולה תעשייתי), התשס"ז-2007, ככל שתקנות אלו חלות בעניינו, קרי כי הינו ספק חוץ. מובהר בזאת כי אי עמידת הספק בהתחייבות זו עלולה להביא לביטול הסכם רכישת כלי הרכב, בהתאם לשיקול דעתו הבלעדי של המזמין.
- 39.7. הספק מתחייב להדריך את אנשי המקצוע של המזמין או מי מטעמו בכל הקשור בצדדים הטכניים והמקצועיים של כלי הרכב.
- 39.8. הספק מתחייב להעביר למזמין באופן שוטף (כל אימת שמתעדכן המידע) :
- 39.8.1. מחירוני רכב מעודכנים, מיד עם פרסומם, וכן לצרף מחירון רלוונטי לכל חשבונית שתוגש בגין רכישת כלי רכב ;
- 39.8.2. רשימת החלפים לדגם המוצע ומחירוניהם מעודכנים שלהם.
- 39.8.3. הוראות טכניות של היצרן וכן ספר רכב ;
- 39.8.4. ספר/רשימת הטיפול הנדרשים לכלי הרכב שהוצע על ידו, על פי מחזורי הטיפול (פירוט כל הטיפולים והמחזוריות שלהם), ובכלל זה : פירוט הפעולות הנדרשות בכל טיפול וטיפול וכן סוגי וכמויות השמנים הנדרשים בכל טיפול ;
- 39.8.5. שעתון הטיפולים ושעתון התיקונים ;
- 39.8.6. כל המידע האמור יועבר בכתב ובקובץ בפורמט ASCII, XMI או כל פורמט מוסכם אחר.
- 39.9. הספק מתחייב להעמיד לרשות המזמין, על חשבונו, רכב חלופי – כהגדרתו לעיל – בכל מקרה שרכב שנרכש ממנו במסגרת המכרז והסכם ההתקשרות נדרש לשהות במוסך למעלה מכפל הזמן הנדרש לטיפול בהתאם לשעתון היצרן.
- 39.10. הרכב החלופי יועמד לרשות המזמין בתוך 3 שעות ויסופק למזמין במוסך שבו הרכב התקול שוהה. במידה ולא יסופק למזמין כלי הרכב במועד הנקוב לעיל, המזמין יהיה רשאי לשכור כלי רכב חלופי – כהגדרתו לעיל – ועלות השכרת הרכב תשולם במלואה על ידי הזוכה בתוך 30 יום ממועד הדרישה מטעם המזמין.
- 39.11. בכל מקרה בו יתקבל אצל הזוכה דו"ח משטרה או הודעת קנס, לרבות דו"חות חניה מרשויות מקומיות (להלן : "הדו"ח") או דרישת תשלום מכבישי אגרה או דרישה לתשלום עבור מילוי דלק (להלן : "הדרישה") בגין הרכב החלופי, שעילתו עבירה או נסיעה שבוצעה על פי הנטען במהלך התקופה שבה

היה הרכב החלופי בשימוש המזמין (להלן: "התקופה הקובעת"), יעביר הזוכה לידי המזמין את הדו"ח או הדרישה לתשלום כאמור מיד עם קבלתם, ולא יאוחר מ 45 ימים לפני המועד האחרון לתשלום, בצירוף בקשה בכתב להסב את הדו"ח או הדרישה על שם המזמין ובצירוף כל מסמך או אסמכתא נוספים הנדרשים לבירור העניין.

39.12. מצא המזמין כי הרכב החלופי אכן היה בשימוש במהלך התקופה הקובעת, יסב המזמין את הדו"ח או הדרישה על שמו, על שם המשרד הממשלתי הרלבנטי, או על שם הנהג שנהג ברכב במועד הרלבנטי לפי העניין, ובלבד שהדו"ח או הדרישה כאמור הועברו לידי המזמין על ידי הזוכה לכל הפחות 45 ימים לפני המועד האחרון שנקבע לתשלום. צבר הקנס או סכום הדרישה ריבית פיגורים עקב אי המצאתו במועד האמור לידי המזמין, יחויב המזמין, המשרד הממשלתי הרלבנטי, או הנהג שנהג ברכב במועד הרלבנטי בתשלום הקרן בלבד ותשלום ריבית הפיגורים יחול על הזוכה.

39.13. מבלי לגרוע באמור לעיל המזמין רשאי להעביר לענבל או לכל גורם אחר אשר ירכז את הטיפול ברכבים במהלך תקופת ההתקשרות, כל אחד מהפריטים המצוינים בסעיף זה.

39.14. כל שינוי של היצרן בדגם הרכב במהלך ההתקשרות יובא בכתב לידיעת המזמין מיד עם היוודע דבר השינוי.

39.15. במסגרת תחזוקת הרכב הזוכה ידאג למלאי חלקי חילוף כמוגדר בצו הפיקוח על מצרכים ושירותים (יבוא רכב ומתן שירותים לרכב), התש"ל"ט-1978.

39.16. הזוכה מתחייב להודיע לענבל בכתב על כל מוסך מורשה חדש שנפתח, את העדכון יש לשלוח לכתובת הבאה: ענבל חברה לביטוח בע"מ – אגף רכב ומכרזים, ערבה, קריית שדה התעופה ת.ד. 282, נתב"ג 70100.

39.17. הזוכה יודיע למזמין בכתב, ותוך 48 שעות, על כל שינוי במעמדו החוקי, אי יכולתו לעמוד בהתחייבויותיו על פי הסכם זה או על כל עניין אחר אשר יש בו כדי להשפיע על מתן השירותים

39.18. מובהר כי ההתקשרות עם הספק היא של המזמין בלבד ואין בה או באמור בהסכם זה כדי ליצור כל קשר חוזי או התחייבות כלשהי בין הספק לבין כל גורם אחר שאיננו המזמין.

## **40. שמירת סודיות**

40.1. הספק מתחייב לשמור בסוד ולא להעביר, להודיע, למסור, או להביא לידיעת כל אדם, כל ידיעה שתגיע אליו בקשר עם חוזה זה, או בתוקף חוזה זה, תוך תקופת החוזה, לפניו, או לאחר מכן.

40.2. הספק מצהיר בזאת, כי ידוע לו, כי אי מילוי התחייבות על-פי סעיף זה, מהווה עבירה לפי חוק דיני העונשין (בטחון המדינה, יחסי חוץ וסודות רשמיים), תשל"ז – 1977.

40.3. הספק מתחייב לגרום לכך, שהסודיות כאמור תישמר גם על-ידי עובדיו, מנהליו, סוכניו והמועסקים על ידיו, וכל מי שהחוזה כאמור יובא לידיעתו על-ידי הספק או באמצעותו, ולהחתים אותם על הצהרת סודיות לפיה יתחייבו לא להעביר, להודיע, למסור או להביא לידיעת כל אדם, כל ידיעה שתגיע אליהם בקשר עם חוזה זה, תוך תקופת החוזה, לפניו, או לאחר מכן. התחייבות לשמירת סודיות מצורפת כנספח 1' להסכם זה ומהווה חלק בלתי נפרד ממנו.

#### **41. ניגוד עניינים**

- 41.1. הספק מצהיר ומתחייב שאין ולא יהיה לו, במהלך תקופת ההתקשרות בין הצדדים, ניגוד עניינים מכל מין וסוג שהוא, או קשרים עסקיים או קשרים אחרים ביחס לביצוע העבודה.
- 41.2. מבלי לגרוע מכלליות האמור, על הספק לדווח מראש למזמין או לנציג מטעמו על כל כוונה שלו, של מי מעובדיו, להתקשר עם כל גורם כאמור בסעיף זה, ולפעול בהתאם להוראותיו בעניין. המזמין רשאי לא לאשר לקבלן התקשרות כאמור או לתת הוראות אחרות שיבטיחו העדר ניגוד עניינים, והספק יפעל בהתאם להוראות אלו.
- 41.3. הצהרה והתחייבות הספק או מי מטעמו של הספק להימנע ממצב של ניגוד עניינים מצורפת כנספח 2 להסכם זה. התחייבות הספק וחתימת מי מטעמו, אשר ייטלו חלק בביצוע העבודה כאמור מהווה תנאי לביצוע העבודה באמצעותם.
- 41.4. על הספק להודיע למזמין או לנציג מטעמו באופן מידי על כל נתון או מצב שבגינם הוא, או מי מטעמו, עלולים להימצא, במישרין או בעקיפין, במצב של ניגוד עניינים, בין תפקידו האמור בהסכם זה לבין עניין אחר, מיד עם היוודע לו הנתון או המצב האמורים.
- 41.5. אם לדעת המזמין, הספק או מי מטעמו, בכל שלב של ביצוע ההסכם, נמצא או עלול להימצא בניגוד עניינים, רשאי המזמין להורות על הפסקת עבודתו של הספק ועל סיום ההתקשרות עימו וכן על חילוט ערבות הביצוע כמשמעותה בהסכם זה, מטעם זה בלבד.

#### **42. הוראות קצין בטחון**

- 42.1. הספק מתחייב לקיים את הוראות קצין הביטחון של המשרד, כפי שיימסרו לו.

#### **43. מערכת היחסים בין הצדדים**

- 43.1. מוצהר ומוסכם בזה בין הצדדים כי היחסים ביניהם לפי הסכם זה יוצרים יחס בין מזמין לספק המבצע הזמנות, או בין מוכר שירותים וקונה שירותים בלבד, והם אינם יוצרים יחסי עובד - מעביד.
- 43.2. מוצהר ומוסכם בזה כי לספק או למי מעובדיו לא תהינה זכויות של עובדים אצל המזמין וכי למעט תשלום התמורה כמפורט להלן, הוא לא יהיה זכאי לכל תשלום או הטבה אחרת בקשר להסכם זה ו/או ביטולו, או סיומו, ו/או הפסקתו - מכל סיבה שהיא.
- 43.3. המזמין לא ישלם עבור אנשים המועסקים על-ידי הספק כל תשלום לביטוח לאומי, מס מקביל ויתר הזכויות הסוציאליות.
- 43.4. אין לראות בכל זכות הניתנת למזמין או לנציגו לפקח, להדריך או להכווין את הספק או מי מטעמו, אלא אמצעי להבטיח את ביצוע העבודות כראוי וביצוע הסכם זה במלואו ואין בהם כדי להקים מערכת יחסים של עובד מעביד.
- 43.5. הספק בלבד יהיה אחראי לכל תשלום לשיפוי בגין נזק או פיצויים או כל תשלום אחר המגיע ממנו על פי כל דין לאנשים המועסקים על ידו, או לכל אדם אחר בשם פעולות שביצע.

#### **44. תשלום התמורה**

- 44.1. התמורה עבור רכישת כלי הרכב תהיה בהתאם לקבוע בסעיף הצעת המחיר במכרז.

44.2. כל התשלומים על פי הסכם זה, בגין רכישת הרכב, ישולמו אך ורק בתקופה של עשרת הימים הבאים החל מהיום ה-15 לכל חודש קלנדארי. תקופה זו תיקרא: "מועד התשלום הממשלתי". תאריך התשלום יהיה כדלקמן:

44.2.1. חשבוניות שיוגשו במחצית הראשונה של כל חודש (בימים 1-15, כולל שני ימים אלו):

ישולמו בתחילת "מועד התשלום הממשלתי" של החודש העוקב, כלומר ביום העסקים הראשון הבא לאחר ה-15 לחודש העוקב.

44.2.2. חשבוניות שיוגשו בין התאריכים 16-24 לכל חודש (כולל שני ימים אלו): ישולמו בין התאריכים 16-24 של החודש העוקב.

44.2.3. חשבוניות שיוגשו למזמין בין התאריכים 25-31 לכל חודש (כולל שני ימים אלו): ישולמו ביום העסקים הראשון הבא לאחר ה-24 לחודש העוקב.

44.3. התמורה הנזכרת בסעיף זה מהווה תמורה סופית למילוי כל התחייבויות הספק לפי הסכם זה.

44.4. הספק יגיש את החשבוניות הנזכרות בסעיף זה כשהן תואמות את הקבוע בנספחי המחירים (נספח ו'-ו'). כל עיכוב בתשלום הנגרם מאי התאמה לקבוע בנספחי המחירים, לא יהיה בו כדי לחייב את המזמין לפצות על כך את הספק מהסכם זה, ולא תהיה לספק כל טענה בקשר לכך.

44.5. המועד לחישוב התשלום יהיה עפ"י מועד קבלת הרכב או מועד קבלת החשבונית המאוחר מבניהם.

44.6. עוסק מורשה - תנאי מוקדם לביצוע התשלומים לפי הסכם זה הינו המצאת צילום תעודת עוסק מורשה ברת תוקף על פי חוק מס ערך מוסף, התשל"ו-1976, ובכל שנת כספים במשך קיום הסכם זה אישור מפקיד מורשה או מרואה חשבון, או העתק ממנו, המעיד כי הספק מנהל את פנקסי החשבונות והרשומות שעליו לנהלם על פי חוק.

## **45. ריבית פיגורים –**

45.1. פיגר המזמין בתשלומים לספק, עליו לשלם לספק ריבית חשב כללי בשיעור שנקבע בהוראת החשב הכללי באותה עת.

## **46. תנאי הצמדה:**

46.1. כללי ההצמדה המפורטים להלן הם אלה הקבועים על ידי החשב הכללי:

46.2. הגדרות:

46.2.1. תאריך הבסיס – המועד האחרון להגשת הצעות במכרז.

46.2.2. תאריך התחלת הצמדה – המועד שממנו והלאה מחושבת ההצמדה - 18 חודש מתאריך הבסיס – חודש \_\_\_\_\_.

46.2.3. מדד התחלתי – המדד הידוע בתאריך התחלת ההצמדה, מדד חודש \_\_\_\_\_: \_\_\_\_\_.

46.2.4. המדד הקובע – המדד האחרון הידוע ביום מועד ביצוע ההצמדה.

46.2.5. הצמדה שלילית – הצמדה המבוצעת כאשר המדד או הרכב המדדים הקובע ירד אל מתחת לשיעור המדד ההתחלתי.

46.3. המדד - מדד המחירים לצרכן כפי שמתפרסם מעת לעת על ידי הלשכה המרכזית לסטטיסטיקה.

46.4. עקרונות ביצוע הצמדה:

46.4.1. המחירים יוצמדו לשינויים במדד המחירים לצרכן (להלן: "המדד").

46.4.2. סכום ההצמדה שיחושב יתווסף (או יופחת, אם חלה ירידה במדד) לתעריפים שנקבעו בהתקשרות.

46.4.3. ביצוע הצמדה יהיה גם במקרים שבהם מדובר בהצמדה שלילית.

46.4.4. ביצוע ההצמדה יהיה במועד קבלת הטובין.

46.5. מנגנון ביצוע הצמדה

46.5.1. ביצוע ההצמדה יחל לאחר תום 18 חודשים מתאריך הבסיס, למעט במקרה המפורט בסעיף 14.4.3. המדד הידוע ביום זה ייקבע כמדד ההתחלתי.

46.5.2. ההצמדה תתבצע מדי 3 חודשים, כך שההצמדה הראשונה תתבצע בחלוף 21 חודשים מתאריך תחילת הצמדה, ובכל 3 חודשים לאחר מכן.

46.5.3. על אף האמור בסעיף 14.4.1, אם במועד מסוים (להלן: "יום השינוי") במהלך 18 החודשים הראשונים מתאריך הבסיס, יחול שינוי במדד – כך שיהיה גבוה בשיעור של 4% ויותר מהמדד הידוע בתאריך הבסיס, יחל חישוב ההצמדה מנקודה זו ואילך, באופן הבא:

46.5.3.1. המדד הידוע ביום השינוי ייקבע כמדד ההתחלתי.

46.5.3.2. ביצוע ההצמדה ייעשה בחלוף פרק הזמן שנקבע לביצוע הצמדות, כאמור בסעיף 14.4.2 לעיל

46.6. עדכון המחיר ייעשה לאחר פניית הזוכה בכתב. במקרה של איחור, לא ישולם ההפרש בגין האיחור.

46.7. מחירי הבסיס לחישוב מחירי הרכב יהיו בהתאם לקבוע בהצעת הזוכה המהווה חלק בלתי נפרד מחוזה זה.

46.8. הממשלה תהיה רשאית לעדכן מחירים, בנוסף לאמור בסעיף 15.2 להלן, אחר פניה מנומקת ומפורטת של הזוכה.

#### **47. עדכון מחירים –**

47.1. התשלום עבור רכישת כלי הרכב יהיה בהתאם להצעה כאמור. מחיר זה יהיה תקף לשנה ולאחר מכן כעבור שנה התשלום יהיה על בסיס המחירון של היבואן בעת מועד קבלת הרכב בהפחתת אחוז ההנחה שהוצע (אחוז ההנחה יישאר קבוע למשך כל תקופת ההסכם).

47.2. התשלום עבור התוספות יהיה בהתאם להצעת המחיר, מחיר זה יהיה תקף למשך כל תקופת ההסכם, לרבות הארכותיו ככל שיהיו.

#### **48. שינוי דגם רכב**

48.1. במידה והופסק ייצורו של דגם הרכב שנכלל בהצעת הספק הזוכה, ו/או הוחלף הדגם האמור בדגם חדש של היצרן, המזמין שומר לעצמו את הזכות לרכוש מהזוכה את הדגם החדש המחליף את הדגם שזכה במכרז, וזאת בהתאם לשיקול דעת המזמין ובלבד שהדגם החדש עומד בכל תנאי המכרז. כל שינוי של היצרן בדגם הרכב במהלך ההתקשרות יובא בכתב לידיעת המזמין מיד עם היוודע דבר השינוי.

#### **49. העברת ביצוע**

49.1. הספק לא ימסור לאחר כל חלק מחוזה זה, וכן לא ייתן המחאת זכות בקשר עם חוזה זה, אלא אם כן ניתנה לכך הסכמת המזמין מראש ובכתב. ניתנה הסכמת המזמין כאמור, לא יהיה בכך כדי לשחרר את הספק מאחריותו ומהתחייבויות או מחובה כלשהי על פי כל דין ולפי הסכם זה.

רח' בית הדפוס 12, גבעת שאול, ירושלים טל' 02-5016112 פקס 02-6953450

49.2. הספק איננו רשאי להעביר ו/או להסב ו/או להעניק את זכויותיו וחובותיו על פי הסכם זה, כולן או מקצתן, לאחר, או לשתף אחר בביצוע העבודות, אלא אם כן ניתנה לכך הסכמת המזמין מראש ובכתב. ניתנה הסכמת המזמין כאמור, לא יהיה בכך כדי לשחרר את ספק מהתחייבות ואחריות או חובה כלשהי על פי כל דין ולפי הסכם זה.

## **50. תרופות**

50.1. לא עמד הספק בהתחייבויותיו על פי הסכם זה מכל סיבה שהיא, ולא תיקן את ההפרה תוך 7 ימים מקבלת התראה בכתב מן המזמין, רשאי המזמין לפי שיקול דעתו להפסיק את ביצוע העבודה ו/ או הרכישות או כל חלק מהן ללא כל התראה נוספת, או לבטל את ההסכם, וזאת מבלי לגרוע מזכות המזמין לשיפוי הנאמר בהסכם זה או על פי כל דין.

50.2. הפר הספק את ההסכם הפרה יסודית, יהיה המזמין רשאי להפסיק את ביצוע ההסכם ללא כל התראה מראש, ולבטל את ההסכם, וזאת מבלי לגרוע מזכות המזמין לשיפוי הנאמר בהסכם זה או על פי כל דין. מבלי לפגוע בכלליות האמור לעיל, מובהר בזאת כי כל איחור בלוח הזמנים הקבוע לפי הסכם זה ייחשב כהפרה יסודית של ההסכם.

50.3. נוכח הספק לדעת כי קיימת אפשרות מסתברת כי לא יוכל לעמוד בהתחייבויותיו, כולן, או מקצתן, מכל סיבה שהיא, או כי לא יוכל לעמוד במועדים או בהזמנות שנקבעו בהסכם זה, יודיע על כך מיד בעל פה ובפקסימיליה לנציג המזמין. הודיע הספק כאמור, רשאי המזמין לפי שיקול דעתו להפסיק את ביצוע ההסכם או כל חלק ממנו, ויחולו הוראות סעיף זה בשינויים המחויבים.

50.4. החלטת המזמין בדבר הפסקת העבודות על ידי הספק, כאמור לעיל, אין בה כדי לפטור את הספק ממסירת אותו חלק של העבודה שבוצע על ידו לידי המזמין, או משטרת ישראל, מיד עם הצגת דרישה כזו.

50.5. במקרה שהתגלתה תקלה אפידמית - כהגדרתה לעיל - ביותר מ 5 רכבים מסוג הרכב שהציע הזוכה ושזכה במסגרת המכרז, רשאי המזמין להחליט על השהיית או הפסקת ההתקשרות עם הזוכה.

50.6. במקרה של תקלה אפידמית בדגם רכב שנרכש במסגרת המכרז, ולאחר שבוצעו 3 טיפולים שנועדו לתקן את התקלה האפידמית, הספק מתחייב להעמיד לרשות המזמין, על חשבונו, רכב חלופי – כהגדרתו לעיל – וזאת לתקופה של שלושה חודשים. בנוסף, במקרה זה המזמין יהא רשאי להעביר את הרכב למכירה במסגרת מכרזי המכירה של מינהל הרכב והספק מתחייב לשלם למינהל הרכב את הפער שבין מחיר המחירון של הרכב על פי מחירון לוי יצחק ובין מחיר המכירה בפועל. יובהר, כי המזמין אינו מתחייב לרכוש מהספק רכב נוסף במקום הרכב שהועבר למכירה.

50.7. אין באמור בסעיף זה כדי לגרוע מזכות המזמין לכל סעד אחר על פי הסכם זה או על פי כל דין בגין ההפרה.

## **51. פיצויים מוסכמים**

51.1. כלי רכב שלא עמדו בדרישות המכרז או שנתגלה בהם תקלה אפידמית יראו אותם כאילו לא סופקו ואם לא תיקן הספק את הטעון תיקון כך שכלי הרכב יעמדו בכל דרישות המכרז וההסכם יסופקו למזמין במועד הקבוע לכך יחויב בפיצויים בסך 250 ₪ עבור כל יום איחור לכל כלי רכב המצוין בהזמנה עד למועד האספקה של כלי רכב התואמים את דרישות המכרז וההסכם. סכום הפיצויים האמור יוצמד

למדד המחירים לצרכן החל מהיום הראשון של ההפרה או העיכוב לפי סעיף זה ועד ליום תשלום הסכום האמור בפועל.

51.2. מובהר בזאת, כי הפיצוי המוסכם ישתלם בגין כל יום איחור באספקת כלי רכב התואמים את דרישות המכרז וההסכם ובגין כל רכב שצוין בהזמנה. הפיצויים על פי סעיף זה הינם כפיצוי מוסכם, מוערך מראש של הנזקים שייגרמו למזמין בגין איחור בביצוע העבודות או בגין הפרה אחרת של הוראות ההסכם, וגביית הסכומים תעשה בלא צורך בהוכחת נזק.

51.3. למען הסר ספק, מצהיר הספק שהוא מודע לחשיבות העמידה בלוח הזמנים שנקבעו, שכן כל איחור במועדים יגרום למזמין נזקים חמורים, שיחייבו את הספק בפיצויים המוסכמים הקבועים לעיל, מבלי לגרוע מיתר הסעדים המוקנים למזמין על פי הסכם זה או על פי כל דין.

51.4. אין בהסכמה על פיצויים בסעיף זה כדי להשפיע על זכות המזמין לכל תרופה אחרת בגין הפרת ההסכם, לרבות פיצויים בגין נזק, ובכלל זה נזקים בפועל שמעבר לפיצויים המוסכמים, אף אם נגבו בדרך של קיזוז או חלוט הערבות הבנקאית.

## **52. קיזוז, ניכוי ועכבון**

52.1. מבלי לגרוע מזכויות המזמין לכל סעד אחר על פי הסכם זה או על פי כל דין, רשאי המזמין לקזז ו/או לעכב אצלו תשלומים אשר יגיעו לספק או כל סכום מהם כנגד סכומים אשר יגיעו למזמין מאת הספק.

52.2. מבלי לפגוע בכלליות האמור לעיל, בכל מקרה של גרימת נזק למזמין על ידי הספק, בין במישרין ובין בעקיפין, תהיה למזמין זכות לעכב ו/או לקזז מתוך הכספים שיגיעו לספק את כל הסכומים שהמזמין עלול לשאת בהם במקרה כזה, לפי שיקול דעתו של המזמין.

52.3. המזמין רשאי לנכות כל סכום, או חלק ממנו, הרשום בחשבוניות שהספק הגיש, אם המחיר אינו לפי תנאי הסכם זה.

## **53. תרופות מצטברות**

53.1. התרופות, לרבות זכות הקיזוז והחלוט, וכל הפעולות שהורשה המזמין בהסכם זה לעשות בתגובה להפרת ההסכם בידי הספק, הן מצטברות, ואין בכל הוראה בהסכם זה כדי לשלול את זכותו של המזמין לכל סעד או תרופה בהתאם להסכם זה או על פי כל דין.

## **54. ערבות**

54.1. בתוך 30 ימי עבודה מיום קבלת ההודעה על הזכייה, יפקיד הזוכה ערבות בנקאית (או ערבות של מבטח כמשמעותו בחוק הפיקוח על שירותים פיננסיים (ביטוח), התשמ"א-1981) בלתי מותנית ובלתי מוגבלת בתנאים, לפקודת מינהל הרכב הממשלתי, משרד האוצר, בהתאם לסלים כלהלן:

54.1.1. סך של 3000,000 ₪ לסל 1.

54.1.2. סך של 300,000 ₪ לסל 2.

54.1.3. סך של 400,000 ₪ לסל 3.

54.1.4. סך של 1,000,000 ₪ לסל 4.

54.1.5. סך של 75,000 ₪ לסל 5.

- 54.2. הסכומים יכללו מע"מ, יהיו צמודים למדד המחירים לצרכן הידוע במועד הפקדת הערבות ויהיו בתוקף עד לתקופה של שנתיים ו-60 ימים מיום החתימה (להלן: "ערבות ביצוע").
- 54.3. ערבות הביצוע תשמש להבטחת קיום מלוא התחייבויות ספק על פי הסכם זה.
- 54.4. מתן הערבות כאמור, על כל התנאים המפורטים ואישורה בידי המזמין כמתאימה לדרישותיו, מהווה תנאי מוקדם להיכנס הסכם זה לתוקף.
- 54.5. הערבות תוגש בנוסח המצורף בנספח ח', ח'1, ח'2, ח'3 ח'4.
- 54.6. במקרה שהסכם זה יוארך על פי האופציה הנתונה למזמין לפי סעיף 3.4.2 לתנאי המכרז, מתחייב הספק להאריך את תוקפה של הערבות עד ל-60 יום לאחר תום תקופת ההתקשרות הנוספת.
- 54.7. הערבות תהיה ניתנת לחלוט על ידי המזמין לצורך גביית תשלום פיצויים מוסכמים, לצורך גביית פיצויים אחרים המגיעים למזמין עקב הפרת ההסכם על ידי הספק, או לצורך כל תשלום אחר המגיע למזמין מהספק.
- 54.8. מובהר בזאת כי חלוט הערבות לא ייחשב כמלוא תשלום הפיצויים המוסכמים מאת הספק למזמין. במידה וסכום הערבות נמוך מגובה הפיצויים המוסכמים אשר מגיעים למזמין, יהיה זכאי המזמין לקבל מן הספק את ההפרש בין הסכום ששולם עקב חלוט הערבות לבין מלוא סכום הפיצויים המוסכמים.
- 54.9. הערבות תוחזר לספק לאחר גמר ביצוע כל העבודות ואישור המזמין כי העבודות בוצעו לשביעות רצונו המלאה.

## **55. תנאים יסודיים**

- 55.1. התנאים הקבועים בסעיפים 4 – 10, 15 – 22, ו-24 – 25 הינם תנאים יסודיים בהסכם זה.

## **56. אחריות**

- 56.1. אחריות הספק לכלי הרכב תהיה בהתאם להצעתו בטופס הצעת המחיר (נספח ו).
- 56.2. על התקנת מתקון נוסף שיבוצע בכלי הרכב במסגרת דרישות המפרט תינתן אחריות הספק המתקין, באמצעות הזוכה.
- 56.3. מינהל הרכב יודיע לספק, מראש ובכתב, על התקנות שיבוצעו לאחר מסירתו למזמין, הספק יבדוק שההתקנה אינה משבשת את מערכות הרכב ויאשר אותם. התקנות שאושרו על ידי הספק לא יפגעו באחריות של הרכב כפי שהציע הספק בהצעתו.
- 56.4. הספק יעביר למזמין או למי מטעמו את כל הדיווחים על התיקונים שנעשו במסגרת האחריות על כלי הרכב כמפורט בסעיף זה, למזמין תהיה הזכות לפקח על טיב התיקונים במוסכים במסגרת האחריות באמצעות מפקח טכני מטעמו.
- 56.5. הספק יהיה האחראי הבלעדי והיחיד לכל נזק ו/או אובדן שייגרם כתוצאה מביצוע העבודות, למזמין ו/או לרכוש ו/או לצד ג' כלשהו לרבות נזק ואובדן שייגרם בידי עובדים ו/או כל מי שבא מכוחו או מטעמו של ספק.
- 56.6. הספק ישלם למזמין או לצד שלישי, דמי נזק ו/או פיצוי מלא על כל נזק ו/או אבדן, כאמור לעיל, כתוצאה מביצוע העבודות וכל הקשור בהן.

- 56.7. בנוסף לאמור לעיל, הספק יישא באחריות להוצאות בגין האובדן ו/או הנזק שנגרם לרכב מסיבה כלשהי בתקופת המצאות באזור העבודה של הספק, או בעת נסיעת מבחן, אף אם האבדן ו/או הנזק נגרם מסיבות שאינן תלויות בספק.
- 56.8. המזמין, עובדיו והבאים מכוחו לא יישאו בכל תשלום, הוצאה, אובדן, או נזק מכל סוג שייגרם לספק ו/או לעובדיו ו/או לכל מי שבא מכוחו עקב קיום חוזה זה.
- 56.9. במידה שתיגרמנה למזמין הוצאות כלשהן הנובעות ממעשי הספק, עובדיו שליחיו או מי שבא מכוחו או מטעמו או ממחדל כאמור, מתחייב הספק לשפות את המזמין בעבור כל תביעה או הוצאה שנגרמה לו כאמור. אלא אם כן נגרמו עקב מעשה רשלני של הממשלה או אחר הפועל מטעמה.
- 56.10. הספק מתחייב בזאת לשאת באחריות ובחבות בלעדית, וכן בנטילת ייצוג משפטי כלפי מי מעובדיו, ו/או הפועלים בשמו, או מטעמו או לכל צד שלישי (להלן-"הניזוק") לכל פגיעה ו/או נזק גוף שנעשו תוך כדי ביצוע העבודות נשוא הסכם זה, אף אם תהיה להם עילת תביעה נגד המזמין.
- 56.11. הספק מתחייב בזאת לשאת באחריות ובחבות מלאה ובלעדית וכן בנטילת ייצוג משפטי כלפי הניזוק והמוסד לביטוח לאומי, באם הפגיעה בו הוכרה כתאונת עבודה על ידי המוסד לביטוח לאומי.
- 56.12. הספק מתחייב בזאת לשאת באחריות ובחבות מלאה ובלעדית וכן בנטילת ייצוג משפטי כלפי הניזוק והמוסד לביטוח לאומי, באם הפגיעה בו הוכרה כתאונת עבודה על ידי המוסד לביטוח לאומי.
- 56.13. מבלי לפגוע בנטילת האחריות וחבות בלעדית על ידי הספק לפי הסכם זה, יבטח הספק את האחריות וחבות זו, בגבולות אחריות סבירים ובתנאי הכיסוי המקובלים, בין על ידי ביטוח מיוחד לעניין זה, ובין על ידי הביטוח הרגיל של הספק, והוא מתחייב להוסיף את מדינת ישראל כמבוטח נוסף, לעניין חבות זו בלבד, תוך ויתור חברת הביטוח על זכות שייבוב כלפי המדינה וכלפי הפועלים מטעמה למעט כלפי מי שגרם נזק לרכב בכוונת זדון. פוליסות הביטוח האמורות יומצאו לממשלה לפי דרישה.

## **57. ויתור**

- 57.1. שום ויתור, הנחה, הימנעות מפעולה או ארכה לא יחשבו כוויתור של המזמין לפי הסכם זה ולא ימנעו תביעה על ידו, אלא אם כן נעשו במפורש ובכתב ונחתמו על ידי המזמין.
- 57.2. ויתר המזמין על הפרת הוראה מהוראות הסכם זה, לא ייראה הוויתור כוויתור על כל הפרה אחרת של אותה הוראה או הוראה אחרת.

## **58. שמירה על הוראות החוק**

- 58.1. הספק מתחייב לשמור בקפדנות על הוראות כל דין החל בקשר לביצוע העבודות.
- 58.2. הספק מצהיר כי חלה עליו בלבד האחריות הבלעדית והמוחלטת בנוגע לכל תביעה ו/או דרישה באשר לאי שמירת דינים והוא משחרר בזאת את המזמין מכל תביעה ו/או דרישה כאמור בין אם הפרת הוראת דין נעשתה על ידו ובין אם נעשתה ע"י אחר מטעמו.

## **59. עדיפות במסמכים**

- 59.1. בכל מקרה של סתירה בין הוראות חוברת המכרז או ההצעה לבין הסכם זה, יחולו הוראות הסכם זה; בכל מקרה של סתירה בין הוראות חוברת המכרז לבין ההצעה, יחולו הוראות חוברת המכרז; על אף האמור לעיל, התניות שהסכים להן הספק בהצעה מעבר לדרישות המפרט, לרבות בעניין שיפור השירות, יחייבו את ספק, אם תבוא דרישה לכך מאת המזמין.

## **60. הצהרת הספק**

60.1. הספק מצהיר כי הוא הבעלים/ מנהלים חוקיים של ..... - והוא רשאי ומוסמך לחתום על החוזה בשם החברה.

## **61. שינויים**

כל שינוי בהוראת הסכם זה ייעשה בהסכמת שני הצדדים, ובכתב.

## **62. כתובות הצדדים והודעות**

62.1. כתובת המזמין: מינהל הרכב הממשלתי, רח' בית הדפוס 12 גבעת שאול ירושלים

62.2. כתובת ספק: \_\_\_\_\_.

62.3. שם האחראי מטעם ספק לקשר ישיר עם המזמין: \_\_\_\_\_; טלפון: \_\_\_\_\_; פקס: \_\_\_\_\_; דוא"ל: \_\_\_\_\_.

62.4. כל הודעה שתינתן על ידי צד להסכם זה למשנהו בקשר עם הסכם זה תועבר בהתאם לפרטים שלעיל. הודעה כאמור תחשב כאילו נמסרה בתום 48 שעות ממועד שליחתה בדואר רשום או בתום 48 שעות ממועד שליחתה בפקס או במועד מסירתה ביד.

## **63. הרשאה תקציבית**

63.1. נציגי המזמין החתומים על הסכם זה מצהירים בזה כי ההוצאות וההרשאות להתחייב כרוכות בביצוע הסכם זה תוקצבו בחוק התקציב השנתי לשנת התקציב הנוכחית.

## **64. מקום שיפוט ייחודי**

64.1. תובענה בקשר להסכם זה תוגש אך ורק לבית המשפט המוסמך בירושלים

### **ולראיה באו הצדדים על החתום:**

המזמין	ספק
מנהל מינהל הרכב הממשלתי מר יהודה קיסר	תפקיד _____
חתימה _____	חתימה _____
חשב משרד האוצר	חותמת _____
חתימה _____	

**התחייבות לשמירת סודיות**

שנערכה ונחתמה ב \_\_\_\_\_ ביום \_\_\_\_\_ בחודש \_\_\_\_\_ בשנת 2016

על ידי:

\_\_\_\_\_  
ת.ז. \_\_\_\_\_  
מרח' \_\_\_\_\_

**הואיל** ומינהל הרכב הממשלתי בשם מדינת ישראל רוכש כלי רכב במסגרת מכרז 4-2015.

**והואיל** והנני מועסק בקשר למכרז הנ"ל;

**והואיל** והנני עשוי להיחשף למידע עליו מעוניינת מדינת ישראל להגן;

**לפיכך הנני מתחייב כלפי מדינת ישראל כדלקמן:**

**1. הגדרות**

בהתחייבות זו תהיה למונחים הבאים המשמעות המופיעה לצידם:

**"העבודות"** - ביצוע העבודות המפורטות במכרז.

**"המכרז"** - מכרז מס' 4-2015 לרכישת כלי רכב במספר סלים.

**"מידע"** - כל מידע (Information), ידע (Know-How), ידיעה, מסמך, תכתובת, תוכנית, נתון, מודל, חוות

דעת, מסקנה וכל דבר אחר כיוצ"ב הקשור או הנוגע למתן השירותים/הספקת הטובין בין בכתב ובין בע"פ בכל צורה או דרך של שימור ידיעות בצורה חשמלית, אלקטרונית, אופטית, מגנטית או אחרת.

**"סודות מקצועיים"** - כל מידע אשר יגיע לידי הזוכה או מי מטעמו בקשר לאספקת הטובין וביצוע העבודות במסגרת המכרז, בין אם נתקבל במהלך האספקה או ביצוע העבודות במסגרת המכרז או לאחר מכן, לרבות ומבלי לפגוע בכלליות האמור לעיל: מידע אשר ימסר ע"י המזמין, כל גורם אחר או מי מטעמו.

**2. שמירת סודיות**

הנני מתחייב לשמור את המידע בסודיות מוחלטת ולעשות בו שימוש אך ורק לצורך ביצוע העבודות. למען הסר ספק, ומבלי לפגוע בכלליות האמור, הנני מתחייב לא לפרסם, להעביר, להודיע, למסור או להביא לידיעת כל אדם את המידע ו/או הסודות.

הנני מצהיר כי ידוע לי שאי מילוי התחייבויותיי מהוות עבירה לפי פרק ז' (ביטחון המדינה, יחסי חוץ וסודות רשמיים) לחוק העונשין, תשל"ז - 1977.

ולראיה באתי על החתום: \_\_\_\_\_

**התחייבות להעדר ניגוד עניינים בקשר עם מכרז פומבי 2015-4.**

שנערכה ונחתמה ב \_\_\_\_\_ ביום \_\_\_\_\_ בחודש \_\_\_\_\_ 2015

על ידי:

\_\_\_\_\_  
ת.ז. \_\_\_\_\_  
מרח' \_\_\_\_\_

הואיל ומינהל הרכב הממשלתי בשם מדינת ישראל התקשר עימי בהסכם לרכישת רכב במסגרת מכרז 2015-4 (להלן: "המכרז");

והואיל והנני מועסק בקשר למכרז הנ"ל;

והואיל והנני עשוי להימצא במצב של ניגוד עניינים במסגרת אספקת הטובין וביצוע העבודה (להלן ביצוע העבודה) ולאחריה;

לפיכך הנני מתחייב כלפי מדינת ישראל כדלקמן:

5. הנני מצהיר ומתחייב שאין ולא יהיה לי, במהלך תקופת ביצוע העבודה, ניגוד עניינים מכל מין וסוג שהוא ו/או קשרים עסקיים או קשרים אחרים עם גורמים אחרים בעלי עניין בקשר לביצוע העבודה.

6. הנני מצהיר ומתחייב שלא איצג או אפעל מטעם כל גורם שהוא בתחום או בקשר עם ביצוע העבודה, למעט מטעם המזמין, במהלך תקופת ביצוע העבודה, אלא אם כן התקבל לכך אישור מראש ובכתב של המזמין.

7. הנני מתחייב להודיע לספק ו/או למזמין באופן מידי על כל נתון או מצב שבעטיים, אני עלול להימצא במצב של ניגוד עניינים, מיד עם היוודע לי הנתון או המצב האמורים.

8. הנני מצהיר ומתחייב לדווח מראש למזמין על כל כוונה שלי, להתקשר עם כל גורם כאמור בסעיף 2-3 לעיל, בניגוד להתחייבויותיי בסעיפים אלו, ולפעול בהתאם להוראותיו בעניין. המזמין רשאי לא לאשר לי התקשרות כאמור או לתת הוראות אחרות שיבטיחו העדר ניגוד עניינים, והנני מתחייב כי אפעל בהתאם להוראות אלו, בהקשר זה.

תאריך:

לראיה באתי על החתום:

\_\_\_\_\_

\_\_\_\_\_

ו' בכסלו התשע"ו  
18 בנובמבר 2015  
מה. 2015-51080

אל: רוכשי מכרז 4-2015

**הנדון: מכרז רכבי נוסעים ב-5 סלים -4-2015 - מכרז הסינקו מעודכן עם המענה לשאלות ספקים**

הנדון: מכרז 4-2015 – רכישת כלי רכב נוסעים לסמנכ"ל, משנה למנכ"ל מנכ"ל והיברידי

להלן מענה לשאלות ספקים למכרז 4-2015 התייחסות מענה והבהרות עורך המכרז לספקים המשתתפים במכרז שבנדון. מובהר בזאת, כי התשובות המובאות להלן מחייבות את כל המציעים ומהוות חלק בלתי נפרד ממסמכי מכרז 4-2015.

מס' סד'	סעיף/מראה מקום	הנושא/ השאלה	התייחסות עורך המכרז
1.		תוספות ושינויים של עורך המכרז	
2.	6.6.9.1.3	בסעיף כתובה ערבות של 450,000 ₪ ובנספח ב'2 נרשם 250,000 ₪ מהו הסכום הנכון. בסעיף 6.6.9.1.3 יש לתקן את הסכום ל-250,000 ש"ח.	
3.	6.6.1	נא להוסיף בסיפא של סעיף 6.6.1 את המשפט הבא: "מציע שהוא תאגיד מדווח, כהגדרתו בחוק החברות התשנ"ט - 1999- אינו נדרש להגיש אישור הגשת דוח שנתי לרשם החברות".	
4.	נספח מחירים	במידה ובגין מערכות הבטיחות למניעת תאונות דרכים יתקבלו הטבות מיסוי בהתאם לנוהל 03/13 של משרד התחבורה או בהתאם לנוהל עתידי עדכני אחר של משרד התחבורה ו/או רשות המיסים, מחיר מערכת הבטיחות המצויין בהצעה יופחת בהתאם לשיעור ההטבה במלואה.	
<b>ספק 1</b>			
5.	תצורה א – סל 1 עמוד 30 שורה 14 :	דרישת מערכת מוביליית כולל זיהוי הולכי רגל ובנוסף שורה מצלמת רוורס – לקבל הבהרה האם מדובר על אביזר נפרד עם מסך מראה או מערכת מולטימדיה עם מצלמה	לא בקשנו מערכת מולטימדיה, המצלמה היא אביזר נפרד עם מסך
6.	שורה 17	דרישת יחידת מרים שמשות יש לציין זאת בנפרד	הדרישה עומדת בעינה
7.	שורה 16	אימוביליזר - לקבל הבהרה האם הכוונה לקודנית חיצונית או אימוביליזר מקורי של הרכב	הכוונה לאימוביליזר
8.	שאלות הבהרה לטבלת נספח מחירים עמוד 48+49	תוספת שקע שירות V12 – לקבל הבהרה למה מיועד השקע, כמה זרם הוא אמור להעביר מקסימלי דרכו, היכן הדרישה למקמו בחלק של הרכב (קדמי/אחורי/אמצע)	מיקום השקע יהיה בתא המטען. השקע מיועד ל-10 אמפר.

רח' בית הדפוס 12, גבעת שאול, ירושלים, טל' 02-5016112 פקס 02-6953450

חשכ"ל ברשת: [www.mof.gov.il](http://www.mof.gov.il)  
<http://www.mof.gov.il/rechev>



אוצר ברשת: [www.mof.gov.il](http://www.mof.gov.il)  
שער הממשלה: [www.gov.il](http://www.gov.il)

<p>כל החלקים יסופקו ע"י הספק הזוכה אב טיפוס ייבנה ע"י מ"י. סדרה- ייצור והתקנה תבוצע ע"י הספק הזוכה. דוגמאות פרזול יסופקו ע"י המשטרה. ראה נספח א'</p>	<p>אספקת החלקים למגבר צופר כולל מפסק וחיווט – לקבל הבהרה מי מספק דוגמת תושבת רמקול ותושבת למתקן מוח היחידה הראשית ואם הפיתוח יבוא על החשבון המתקין</p>	<p>9.</p>	
<p>המתאמים יסופקו ע"י הספק הזוכה. המפסקים ימוקמו ליד לוח המחוונים בכפוף למקום פנוי. לא נדרש לפתח תושבת.</p>	<p>התקנת גשר תאורה כולל אספקת מתאמי חיבור לגג – מי מספק דוגמא למתאם החיבור או שהמזמין יצטרך לפתח מתאם זה , מבקש הבהרה היכן ימוקמו מפסקי ההפעלה לגשר זה , האם זה כולל דרישת פיתוח תושבת ייעודית למפסקים אלו</p>	<p>10.</p>	
<p>אין צורך במשבת מנוע</p>	<p>התקנת משבת מנוע מופעל על ידי השלט – לקבל הבהרה אם סעיף זה מהותי עקב הגעת הרכב עם שלט מקורי ולפיכך הלקוח יצטרך לתפעל שני שלטים בו זמנית \ ובמקביל</p>	<p>11.</p>	
<p>הכוונה לאימוביליזר.</p>	<p>דרישת מרים שמשות לרכב - שימו לב אימוביליזר – לקבל הבהרה האם הכוונה לקודנית חיצונית או אימוביליזר מקורי של הרכב</p>	<p>תצורה ב סל 2 עמוד 31 שורה 16</p>	<p>12.</p>
<p>לא בקשנו מערכת מולטימדיה, המצלמה היא אביזר נפרד עם מסך</p>	<p>דרישת יחידת מוביליי כולל זיהוי הולכי רגל – לידיעה , ובנוסף שורה מצלמת רוורס – לקבל הבהרה האם מדובר על אביזר נפרד עם מסך מראה או מערכת מולטימדיה עם מצלמה</p>	<p>שורה 19</p>	<p>13.</p>
<p>מיקום השקע יהיה בתא המטען. השקע מיועד ל-10 אמפר.</p>	<p>תוספת שקע שירות V12 – לקבל הבהרה למה מיועד השקע, כמה זרם הוא אמור להעביר מקסימאלי דרכו , היכן הדרישה למקמו בחלק של הרכב (קדמי /אחורי/אמצע)</p>	<p>טבלת נספח מחירים עמוד 50+51 ועמוד 54+55</p>	<p>14.</p>
<p>אב טיפוס ייבנה ע"י מ"י. סדרה- ייצור והתקנה תבוצע ע"י הספק הזוכה. דוגמאות פרזול יסופקו ע"י המשטרה.</p>	<p>אספקת החלקים למגבר צופר כולל מפסק וחיווט – לקבל הבהרה מי מספק דוגמת תושבת רמקול ותושבת למתקן מוח היחידה הראשית ואם הפיתוח יבוא על חשבון המתקין</p>	<p>15.</p>	
<p>מתאמים יסופקו ויפותחו ע"י הספק הזוכה. מפסקים ימוקמו ליד לוח השעונים בכפוף למקום פנוי. לא נדרש לפתח תושבת.</p>	<p>התקנת גשר תאורה כולל אספקת מתאמי חיבור לגג – מי מספק דוגמא למתאם החיבור או שהמזמין יצטרך לפתח מתאם זה , מבקש הבהרה היכן ימוקמו מפסקי ההפעלה לגשר זה , האם זה כולל דרישת פיתוח תושבת ייעודית למפסקים אלו</p>	<p>16.</p>	

רח' בית הדפוס 12, גבעת שאול, ירושלים, טל' 02-5016112 פקס 02-6953450

17.	התקנת משבת מנוע מופעל על ידי השלט לקבל הבהרה אם סעיף זה מהותי עקב הגעת הרכב עם שלט מקורי ולפיכך הלקוח יצטרך לתפעל שני שלטים בו זמנית וּבמקביל		אין צורך במשבת מנוע
18.	הכהיתי חלונות – מהו מספר החלונות הנדרשים להכהייה ? והאם מדובר בעוצמות הכהייה שונות באותו מרכב רכב ?		ההכהייה בהתאם לתקנות תעבורה. תקנות התחבורה מתירות הכהייה של חלונות בדלתות צדדיות, אחוריות וחלון אחורי וכן קובעות את מידת ההכהייה. לתשומת לבכם מדובר בהתקנות שיסופקו על פי דרישה בלבד.
19.	מבזקים	מי מספק אותם וכמה מפסקים הם נדרשים והאם ניתן לקבל סכמת יצרן לחיבור ברכב בכדי להעריך את אופן ההתקנה מה ההבדל בין מערכת כריזה לבין צופר יבבה – אין פירוט להבדיל בין השניים	מתאמים יסופקו ויפותחו ע"י הספק הזוכה. מפסקים ימוקמו ליד לוח השעונים בכפוף למקום פנוי. ראה נספח א' למסמך זה
20.	היכן ימוקם צופר יבבה , האם באותו מיקום של מערכת כריזה		צופר היבבה הינו חלק ממערכת הכריזה
21.	מנורות קריאה	הכין ימוקמו ולכה יחידות מדובר – שניים או יותר ?	מדובר ביחידה אחת. מיקום יתואם עם המזמין ובאישור הספק.
22.	עמוד 37, סעיף 14	האם מדובר על מרימי שמשות בשלט המקורי ?	במידה והרכב מגיע עם מפתח שלט מקורי נדרש לחבר את מרימי השמשות לשלט המקורי.
23.	עמוד 37, סעיף 19	אנא העבירו מפרט טכני למערכת המולטימדיה.	המערכת כוללת: כניסת AUX מסך מגע 6.5-7 אינטש מע' ניווט + מפות. קורא DVD בלוטוס מובנה כניסת USB. מצלמה אחורית. חיבור שליטה להגה במידת האפשר.
<b>ספק 2</b>			
24.	האם ניתן להגיש בתיק אחד בשני העתקים את כל האישורים הנדרשים לגבי דגמי הרכב המוצעים בסלים השונים? (למעט ערבות שתוגש לכל דגם רכב לכל אחד מהסלים).		יש להגיש כל הצעה בנפרד
25.	דרישתכם לאישורים בסעיפים 6.6.5, 6.6.7 בדינו האישור המצ"ב האם לאישור זה כוונתכם?		חיובי
26.	דרישת מערכת מוביליי כולל זיהוי הולכי רגל ובנוסף שורה מצלמת רוורס – האם מדובר על אביזר נפרד עם מסך מראה	שורה 14	הכוונה היא מצלמת רוורס כאביזר נפרד אלה אם כן הרכב מופיע עם המערכת במקור.
27.	אימובילייזר - האם הכוונה לקודנית חיצונית או אימובילייזר מקורי של הרכב		אימובילייזר

רח' בית הדפוס 12, גבעת שאול, ירושלים טל' 02-5016112 פקס 02-6953450

<p>מיקום השקע יהיה בתא המטען, השקע יעמוד ב-10 אמפר.</p>	<p>תוספת שקע שירות 12 V-למה מיועד השקע, כמה זרם הוא אמור להעביר מקסימלי דרכו, היכן הדרישה למקמו בחלק של הרכב (קדמי/אחורי/אמצע)</p>		<p>.28</p>
<p>אב טיפוס ייבנה ע"י מ"י. סדרה- ייצור והתקנה תבוצע ע"י הספק הזוכה. דוגמאות פרזול יסופקו ע"י המשטרה.</p>	<p>אספקת החלקים למגבר צופר כולל מפסק וחיווט –מי מספק דוגמת תושבת רמקול ותושבת למתקן מוח היחידה הראשית ואם הפיתוח יבוא על החשבון המתקין</p>		<p>.29</p>
<p>מתאמים יסופקו ויפותחו ע"י הספק הזוכה. מפסקים ימוקמו ליד לוח השעונים בכפוף למקום פנוי. לא נדרש לפתח תושבת.</p>	<p>התקנת גשר תאורה כולל אספקת מתאמי חיבור לגג – מי מספק דוגמא למתאם החיבור או שהמזמין יצטרך לפתח מתאם זה, היכן ימוקמו מפסקי ההפעלה לגשר זה, האם זה כולל דרישת פיתוח תושבת ייעודית למפסקים אלו</p>		<p>.30</p>
<p>משבת המנוע מופעל ע"י השלט. הסעיף אינו מהותי אפשר לוותר על דרישה זו</p>	<p>התקנת משבת מנוע מופעל על ידי השלט –אם סעיף זה מהותי עקב הגעת הרכב עם שלט מקורי ולפיכך הלקוח יצטרך לתפעל שני שלטים בו זמנית /במקביל</p>		<p>.31</p>
<p>אימוביליזר</p>	<p>6.1 אימוביליזר –האם הכוונה לקודנית חיצונית או אימוביליזר מקורי של הרכב</p>	<p>תצורה ב – סל 2 עמוד 31 :</p>	<p>.32</p>
<p>הכוונה היא מצלמת רוורס כאביזר נפרד אלא אם כן הרכב מופיע עם המערכת במקור.</p>	<p>דרישת יחידת מובילי כולל זיהוי הולכי רגל – לידעה, ובנוסף שורה מצלמת רוורס –האם מדובר על אבזר נפרד כולל מצלמת רוורס</p>	<p>6.2 שורה 19</p>	<p>.33</p>
<p>מיקום השקע יהיה בתא המטען. השקע מיועד ל-10 אמפר.</p>	<p>תוספת שקע שירות V12 –למה מיועד השקע, כמה זרם הוא אמור להעביר מקסימלי דרכו, היכן הדרישה למקמו בחלק של הרכב (קדמי/אחורי/אמצע)</p>		<p>.34</p>
<p>אב טיפוס ייבנה ע"י מ"י. סדרה- ייצור והתקנה תבוצע ע"י הספק הזוכה. דוגמאות פרזול יסופקו ע"י המשטרה.</p>	<p>אספקת החלקים למגבר צופר כולל מפסק וחיווט –מי מספק דוגמת תושבת רמקול ותושבת למתקן מוח היחידה הראשית ואם הפיתוח יבוא על החשבון המתקין</p>		<p>.35</p>
<p>המתאמים יסופקו ע"י הספק הזוכה. המפסקים ימוקמו ליד לוח המחוונים בכפוף למקום פנוי. לא נדרש לפתח תושבת.</p>	<p>התקנת גשר תאורה כולל אספקת מתאמי חיבור לגג – מי מספק דוגמא למתאם החיבור או שהמזמין יצטרך לפתח מתאם זה, היכן ימוקמו מפסקי ההפעלה לגשר זה, האם זה כולל דרישת פיתוח תושבת ייעודית למפסקים אלו</p>		<p>.36</p>

37.	התקנת משבת מנוע מופעל על ידי השלט האם סעיף זה מהותי עקב הגעת הרכב עם שלט מקורי ולפיכך הלקוח יצטרך לתפעל שני שלטים בו זמנית /במקביל		הסעיף אינו מהותי אפשר לוותר על דרישה זו
38.	החלונות מגיעים עם הכהייה מסוימת, מהו מפרט ההכהייה ולכמה חלונות?		תקנות התחבורה מתירות הכהייה של חלונות בדתות צדדיות, אחוריות וחלון אחורי וכן קובעות את מידת ההכהייה. לתשומת לבכם מדובר בהתקנות שיסופקו על פי דרישה בלבד.
			<b>ספק 3</b>
39.	מי מבצע את התקנות מכשירי הקשר הצופרים והקופסאות, מי נותן להם שרות, האם המוסכים המורשים אמורים לתמחר ולתחזק את ההתקנות במסגרת מכרז התחזוקה, או האם ענבל פונה ישירות אל ספקי האביזרים לצורך קבלת שרות	סעיף 3.5.3 וסעיף 11.5.2	את ההתקנות מבצע ספק משנה של המציע. את האביזרים מספקת משטרת ישראל בחלקם כפי שנרשם במכרז בנספחי המחירים. אותו מתקין צריך לתת גם את השרות המבוקש לגבי טיב ההתקנות. לגבי הפריטים שהמטרה תספק אחריות על פריטים אלה היא על ספק הפריטים.
40.	מה משמעות <b>אחריות מפגוש לפגוש</b> ומה הגדרתה?	עמוד 44 הצהרת הספק סעיף 4	משמעות האחריות מפגוש לפגוש היא אחריות לכל אביזרי הרכב למעט תאונות וגרימת נזק באשמת נהג.
41.	מה משמעות הניסוח, <b>אחריות ספק באמצעות הזוכה</b>	נספח י"ג סעיף 24.2	המשמעות היא אחריות ספק המשנה למיתקונים שביצע בכלי הרכב. מדינת ישראל חותמת חוזה עם הזוכה ולא עם המתקין. ולכן אחריות המתקין היא מול הזוכה בלבד..
42.	האם קריאת תיקון, ריקול, <b>רשמית של היצרן</b> נחשבת לצורך העניין כתקלה אפידמית או כפעולה מונעת .	סעיף 2.19	בסעיף 2.18, 18.5, 17.2.5, 20.12, 20.14 נא לשנות את כמות הרכב מ-3 כלי רכב ל-5 כלי רכב. סעיף 2.19 מגדיר היטב מהי תקלה אפידמית. תקלה אפידמית תיחשב כתקלה לכל דבר.
43.	האם קובץ <b>אקסל</b> הינו קובץ מוסכם שניתן להעביר בו מידע	סעיף 6.10	קובץ האקסל מקובל
44.	באיזה תאריך מודיע מנהל הרכב לספק על מעבר ההצעה לשלב השני של מכרז תחזוקה, ומתי אמור להתפרסם ומופץ מכרז התחזוקה למוסכים המורשים	כללי	בתום שלב א' ושלב ב' החומר יועבר לעינבל אין תאריך משוער או קבוע להודעה כזו.
45.	האם מכרז התחזוקה מופץ לכל רשת המוסכים המורשים של היבואן, או רק למוסכים שהינם ספקים מאושרי ענבל	כללי	תהליך זה מתבצע ע"י עינבל, הדרישה שלנו כתנאי סף שהמוסכים המשתתפים יהיו מוסכי מורשי יבואן.
46.	מה הכוונה מערכת משבת מנוע מופעלת ע"י שלט?	נספח ו-1 נספח מחירים לסל 2 עמוד 51	לא מהותי אפשר לוותר על דרישה זו
47.	מהם החלקים שצריך להוסיף עבור התקנת מכשיר קשר? (חוץ מחיווט מקורי ואנטנה)	נספח ו-1 נספח מחירים לסל 2 עמוד 50	ראה נספח א' למסמך זה.
48.	מהם החלקים שצריך להוסיף עבור התקנת צופר מגבר?	נספח ו-1 נספח מחירים לסל 2 עמוד 50	ראה נספח א' למסמך זה

<p>ראה ראה נספח א' למסמך זה</p>	<p>מהם החלקים שצריך להוסיף עבור התקנת גשרי תאורה?</p>	<p>נספח ו-1 נספח מחירים לסל 2 עמוד 51</p>	<p>.49</p>
<p>ההצעה שתיבדק היא הצעה שלרכב המוצע יהיה רישוי ואישור מטעם משרד התחבורה. נכון ליום הגשת ההצעה. לא תינתן דחייה להגשת ההצעות.</p>	<p>כידוע, התקינה האירופית מחייבת את יצרני הרכב למעבר לתקני זיהום אוויר יורו 6, החל מספטמבר 2015. קרסו מוטורס מבקשת להשתתף במכרז 4-2015 במסגרתו תציע דגם של רנו פלואנס דיזל אוטו' עבור "סל 1".</p> <p>עם זאת, נכון להיום, דגם זה משווק בתקן יורו 5 (ממלאי אשר כניסתו לישראל לפני ספטמבר 2015) שאינו עומד בתנאי הסף של המכרז, מאחר וציון פליטת המזהמים שלו (קבוצת מס ירוק) עומד על ציון 14, בעוד תנאי סף לרכב מסל זה הוא קבוצת זיהום 8 ומטה, כאשר רק החל מינואר/פברואר 2016 ישווקו בישראל דגמי רנו פלואנס דיזל בתקן יורו 6 העומדים בקבוצת זיהום האוויר הנדרשת במכרז.</p> <p>לפיכך, למועד הגשת המכרז לא תהיה בידי קרסו מוטורס הוראת רישוי לדגם רכב זה.</p> <p>אנו סבורים, שמאחר והמכרז נעשה בתקופת מעבר בין תקנים (יורו 5/6), העובדה שלא יהיה סיפק בידינו להגיש את הוראות הרישוי במועד הנדרש במכרז במסגרת ההערכות לשנת 2016, יפגע השוויון בין המציעים כמו גם היכולת של עורכי המכרז לקבל הצעת מיטביות הכוללות את שלל הדגמים אשר ניתן יהיה לספק במועדים שנקבעו במכרז.</p> <p><b>לפיכך נבקש לקבל הבהרה, כי הגשת ההצעות למכרז 4-2015 תדחה בחודש ימים בלבד.</b></p> <p>נודה לכם על היענותכם להבהרה זו.</p>	<p>סל 1</p>	<p>.50</p>
<p>האלטרנטור אינו כלול במחיר הרכב, לתשומת לבכם הנושא כתוב בעמודה של מחיר התוספות.</p>	<p>אלטרנטור-מופיע גם בנספח ו – נספח מחירים לסל 1 עמוד 49, האם מחיר הרכב כולל את האלטרנטור ?</p>	<p>נספח א –מפרט טכני – סעיף 22</p>	<p>.51</p>
<p>כנ"ל לגבי נספח ו'א</p>	<p>ארגז מבצעי-מופיע גם בנספח ו 1 מחירים לסל 2 עמוד 51, האם מחיר הרכב כולל את הארגז ?</p>	<p>נספח א 1 – עמוד 31 סעיף 32</p>	<p>.52</p>
<p>הסעיף עומד בעינו</p>	<p>מדוע דרגת זיהום אוויר עד 8 ?</p>	<p>סל 3 מכרז 4-2015</p>	<p>ספק 4</p>
<p>הסעיף עומד בעינו</p>	<p>מדוע דרגת זיהום אוויר עד 8 ?</p>	<p>סל 3 מכרז 4-2015</p>	<p>.53</p>

הדרישה לתיבת הילוכים אוטומטית כוללת בתוכה ת"ה רציפה.	מדוע לא מופיעה המילה רציף בסוג תיבת הילוכים נדרשת?	סל 4 מכרז 4-2015	.54
לא דרשנו מולטימדיה . ראו הדרישה בנספחי א' של המכרז.	האם נדרשת מולטימדיה?	מכרז 4-2015 סעיף 14 סל 1	.55
חיובי	האם הכוונה למרימי שמשות?	מכרז 4-2015 סעיף 17 סל 1	.56
חיובי	האם הכוונה לזמזם אורות?	מכרז 4-2015 סעיף 20 סל 1	.57
הכוונה היא לסוללת גיבוי לשלט.	סוללת גיבוי- אין דבר כזה	מכרז 4-2015 סעיף 12 סל 4	.58
חיובי	האם הכוונה למרימי שמשות?	סעיף 14 סל 4	.59
חיובי	כבר בשלב הראשוני לספק את רשימות החלפים והטיפולים המפורט ?	סעיף 3-6.10.1	.60
אספקת הרישיון לעינבל תבוצע כאשר יוכרזו הזוכים.	האם לספק רישיון קטלוג מהחלפים בשלב ראשוני ?	סעיף 6.11	.61
הממוצע מתייחס לק"מ שעל פיו יערך החישוב, את צריכת הדלק יש לתת לפי נתוני יצרן. צריכה עירונית ובינעירונית.	חישוב פר דגם לפי ממוצע או לפי נתוני יצרן ?	סעיף 11.6.6.1	.62
בסעיף 2.18, 18.5, 17.2.5, 20.12, 20.14 נא לשנות את כמות הרכב מ-3 כלי רכב ל-5 כלי רכב. סעיף 2.19 מגדיר היטב מהי תקלה אפידמית. תקלה אפידמית תיחשב כתקלה לכל דבר.	מהי הגדרה של תקלה אפידמית ומי מגדיר אותה ככזו ??? לא כל תקלה שלישית היא אפידמית ולא כל ריקול שמוגדר על ידי היצרן יגרור אחריו רכב מושכר וכו'	סעיף 17.2.5 סעיף 2.19	.63
יש למסור לעינבל את כל הרשימה לאחר ההכרזה על מעבר שלב ביו-ג'.	האם לפרסם את כל רשימת המוסכים המורשים או אחד מכל אזור גיאוגרפי ?	סעיף 17.5	.64
הרכב יהיה זהה ללא הדיגום.	רכב חלופי זהה - לא זהה בדיגום	סעיף 2.20.1	.65
			<b>ספק 5</b>
אישור הרשפ"ת פוטר מהגשת נספח יא'	ליצרן הרכב שאנו מייצגים הסכם מסגרת מול הרשפ"ת. אנא אשרו כי אישור הרשפ"ת המצורף (יצורף גם להצעתנו) פוטר אותנו מהגשת נספח י"א "רכישות גומלין כנגד רכישות הממשלה במכרז".		.66
מאושר	לרכב אותו אנו מציעים יש מפרט טכני, אך לא הופק קטלוג (המציג את תמונות הרכב וכו') אנא אישורכם להגשת מפרט טכני ללא קטלוג	עמוד 11 סעיף 6 סעיף קטן 6.6.6	.67
נא לתקן את הערבות בסעיף 6.6.9.1.3 נא לשנות את גובה הערבות ל-250,000 ש.	בסעיף זה אנו מתבקשים ל 450,000 ש לערבות מכרז לסל 3. במסמכי המכרז בעמוד 41 – נספח ב' מתבקשים 250,000 ש ערבות מכרז. נבקש לשנות בסעיף זה (6.6.9.1.3) את סך ערבות המכרז מסכום של 450,000 ש	עמוד 12 סעיף 6 – סעיף קטן 6.6.9.1.3	.68

רח' בית הדפוס 12, גבעת שאול, ירושלים טל' 02-5016112 פקס 02-6953450

חשכ"ל ברשת : [ag.mof.gov.il](http://www.mof.gov.il)  
<http://www.mof.gov.il/rechev>



אוצר ברשת : [www.mof.gov.il](http://www.mof.gov.il)  
 שער הממשלה : [www.gov.il](http://www.gov.il)

	ל 250,000 ₪		
הסעיף עומד בעינו	מניסיון עבר, נבקש להבהיר כי ההזמנה תישלח לגורם אצל הספק כפי שיודיע הספק למזמין מראש (על מנת למנוע חילוקי דעות אודות מועד קבלת ההזמנה אצל הספק) ובנוסף יש לוודא את קבלת ההזמנה אצל הספק	עמוד 22 – סעיף 15	.69
רכב עם מנוע בנזין יתודלק בבנזין, ורכב עם מנוע דיזל יתודלק בסולר.	נראה כי מדובר בתדלוק "בנזין" ולא סולר. נא אשרו	עמוד 22 – סעיף 17.1.2.1.1	.70
נא למחוק את המילים "מפשר אדים בכל העמודים הנזכרים בשאלה.	מאישור משטרת ישראל במכרזים קודמים עולה די דרישתכם למאזן אנרגיה של האלטרנטור לפחות 3 אמפר בשילוב של מפשר אדים מיותרת משום שמפשר האדים אינו צרכן קבוע ומופעל לעיתים רחוקות וגם לפרקי זמן קצרים אשר מנוהלים על ידי יחידת הבקרה. יתרה מכך – עקב שינוי טכנולוגי בנושא ניהול ממוחשב של מאזן האנרגיה בעת טעינת המצבר לא ניתן יותר לקבל נתון מאזן אנרגיה וכי הוא משתנה בהתאם למצב הטעינה של המצבר בכל עת. עקב האמור לעיל דרישה זאת אינה רלוונטית למערכות הטעינה אשר נמצאות ברכב. נבקש להוריד דרישה זו כפי שנעשה במכרזים קודמים.	עמודים 30+31+36+37	.71
בסעיף 3.5.2, 11.6.10 יש להוסיף את המילים "המוקדם מבין השניים".	נבקש להוסיף לאחר המילים "אחריות היצרן 4 שנים או עד 160,000 ק"מ" את המילים "הקודם מביניהם".	עמודים 48+50+52+57 – נספח ו'	.72
בעמודים אליהם הפניתם - במקום בו כתוב התקנה הרי שהמשטרה תספק את המוצר והספק יתקין אותו. במקום בו כתוב אספקה והתקנה הרי שהספק יספק ויתקין את המוצר הנדרש.	נבקש הבהרה – היכן שנדרשת "התקנה" האם כוונתכם להתקנה ואספקה? לדוגמא מכשיר קשר מוטורולה- על הספק לספק את המכשיר או רק להתקין? או דוגמא נוספת – התקנת קודנית – על הספק לספק את הקודנית או רק להתקינה?	עמודים 48+50+52+57 – נספח ו'	.73
האחריות לקדיחת חורים בגג הרכב תהיה על המזמין.	בנוגע לבקשתכם להתקנת אנטנה על גג הרכב נבהיר כי היצרן אינו יודע להעריך את המשמעות הבטיחותית כאשר ישנו קידוח גג, ישנם הפרות איזונים של ספיגות אנרגיה, השפעות על חוזק הפח באזור הקידוח וכדו'. על כן, לא נוכל לקחת אחריות בטיחותית לנושא ואיננו ממליצים על התקנה כזו. מכאן שנבקש להוריד דרישה זו או לציין מפורשות כי ההחלטה באם לבצע את הקידוח בגג וכן הביצוע של הקידוח בגג הינם לשיקולו ואחריותו של המזמין בלבד. נדגיש כי נזק אשר ייגרם כתוצאה מהתקנה זו אינו כלול באחריות היצרן.	עמודים 49+51+53+58 – נספח ו'	.74
חיובי	במחירון יצחק לוי מצוין מחירון למשומש וחדש לשנת 2015 נבקש להבהיר כי אנו נציע את מחירו של הדגם החדש ונציין בכתב כי מדובר ב"חדש".	עמודים 49+51+53+58 – נספח ו'	.75

יש לפעול בהתאם לסעיף 11.6.5.2	לרכב אותו אנו מציעים יש מחירון לוי יצחק לשנים 2012 ו - 2013 ואין לו מקבילה שאפשר להשוות אליה, נבקש לאשר להגיש את נתוני 2012 ו - 2013 מבלי לציין את נתוני 2014 ו 2015 שלא קיימים במחירון.	עמודים 49+51+53+58 - נספח ו'	.76
הצורך באיכסון הציוד שיותקן ברכב	הספק נדרש לספק "חדר אכסון ציוד". אנא הגדירו מה הצרכים לשימוש בחדר זה	עמודים 48+50+52+57 - נספח ו'	.77
נא למחוק את השורה המתייחסת ל"הספק מנוע".	נדרש לעדכן הספק מירבי בק"מ/ סל"ד ולאחר מכן נדרש לעדכן הספק מנוע. נראה כי מדובר על אותו הנתון בשני הסעיפים. נבקש למחוק את הסעיף לעדכון "הספק מנוע"	עמוד 59 - נתונים טכניים	.78
אנו מקבלים את צריכת הדלק בשני אופנים: א' צריכת ליטרים ל-100 ק"מ או צריכת ליטר לק"מ בשני המקרים מביאים את הנתון למכנה משותף.	נדרש לעדכן נתוני צריכת דלק משולבת עירוני/ בינעירוני. נבקש לעדכן נתוני תצרוכת דלק משולבת בתצורת ק"מ לליטר.	עמוד 59 - נתונים טכניים	.79
ראה סעיף 11.6.6.1	נבקש להבהיר כי נתוני צריכת הדלק הם עפ"י בדיקות היצרן ובתנאי ניסוי מעבדה	עמוד 59 - נתונים טכניים	.80
במידה וקיים אלטרנטור יש לתת את ההספק במידה ואין לרשום "אין"	דרישתכם להספק אלטרנטור לדגם היברידי בסל 5 אינו רלוונטי. נבקש למחוק נתון זה בדרישה בסל 5.	עמוד 60 - נתונים טכניים	.81
ניתן אישור לתקן ידנית.	לרכב אותו אנו מציעים הטיפולים נכונים לכל 20,000 ק"מ או שנה - הקודם מביניהם. נבקש לשנות ידנית את כותרות העמודות שיתאימו לק"מ הנכונים.	עמוד 67	.82
הדרישה היא לפנס אחורי.(לא דלת ולא כנף)	לעניין דרישתכם לתמחור פנס אחורי - התמחור אותו צירפנו מכוון לפנס אחורי על הכנף ולא מתייחס לפנס אחורי על דלת תא המטען.	עמוד 69	.83
הדרישה עומדת בעינה	נבקש להשמיט את המילים "לרבות לפנות למוסד בדרישה שהמוסד יתקן את הטעון תיקון" לעיתים יש ליבואן צורך לסיים הרשאה למוסד מסוים ללא קשר לתיקון כזה או אחר ואישור הרשאה לא יכול להיות נתון להחלטת "ענבל".	עמוד 90 - סעיף 7.5	.84
			<b>ספק 6</b>
הדרישה עומדת בעינה	האם ניתן לשנות ולקבוע שאורך כולל של הרכב גדול מ- 4252 מ"מ	סעיף 4 עמוד 30	.85
בסעיף 2.18, 18.5, 17.2.5, 20.12, 20.14 נא לשנות את כמות הרכב מ-3 כלי רכב ל-5 כלי רכב. סעיף 2.19 מגדיר היטב מהי תקלה אפידמית. תקלה אפידמית תיחשב כתקלה לכל דבר.	אפידמיה/תקלה אפידמית יכולה להיות מוגדרת אך ורק ע"י יצרן הרכב, מה גם שאפילו משרד התחבורה אינו יכול לקבוע זאת אלא יצרן הרכב בלבד, לפיכך, האם ניתן לשנות את ההגדרה כאמור ?	סעיף 2.19 עמוד 6	.86
הדרישה עומדת בעינה	חברות ההשכרה אשר משכירות עבורנו רכבים הנמסרים ללקוחותינו כרכב חליפי, פועלות עמנו בהסכם התקשרות .	סעיף 3.5.1 עמוד 8	.87

רח' בית הדפוס 12, גבעת שאול, ירושלים טל' 02-5016112 פקס 02-6953450

חשכ"ל ברשת : [ag.mof.gov.il](http://www.mof.gov.il)  
<http://www.mof.gov.il/rechev>



אוצר ברשת : [www.mof.gov.il](http://www.mof.gov.il)  
שער הממשלה : [www.gov.il](http://www.gov.il)

	בהסכם ההתקשרות יש הגדרת עלויות של השתתפות עצמית למקרים של תאונות ונזקים והגבלת נסועה בק"מ של המשתמש ברכב. מבקשים לדעת האם ניתן לחייב את המשתמש ברכב מטעמכם את העלויות של ההשתתפות העצמית וחריגה בנסועה בהתאם להסכם שסיכמנו מול חברת ההשכרה (כל חברה ותנאיה)? או לסירוגין, בהתאם לפי תנאי הסכם האחזקה הישיר מול חברת ענבל אשר היא זו אשר תספק את הרכב החליפי בפועל?		
הדרישה עומדת בעינה	יצרן הרכב של מקנה אחריות למשך שלוש שנים או 100,000 ק"מ המוקדם מבנהם. האם ניתן להתכנס בהגדרה לתנאי היצרן כאמור?	סעיף 3.5.1 עמוד 8	.88
נא לתקן את סעיף 6.10.5 ל-14 יום	משרד התחבורה מגדיר כי חובת יבואן לספק חלק עד 14 ימים ממועד הזמנתו. האם ניתן לישר קו עם תנאי משרד התחבורה של ימי המתנה לחלק ולספק רכב חליפי רק לאחר ימים אלו?	סעיף 6.10.5 עמוד 13-14	.89
הדרישה עומדת בעינה	כל תהליך מכירת הרכב צריך להתבצע בתאום ובהסכמת היבואן בלבד, האם מוסכם השינוי האמור?	סעיף 17.2.5 עמוד 24	.90
			<b>ספק 7</b>
הדרישה מבוטלת	התקנת משבת מנוע מופעל ע"י שלט – למה הכוונה?	נספחי המחירים	.91
סעיף ההצמדה מתייחס לתחזוקה והתוספות לפי דרישה	סעיף ההצמדה - למה הוא מתייחס? מחיר הרכב המוצע (צמוד למחירון) או מחירי התחזוקה? – אנא הבהרותיכם	סעיף 19 בכללותו	.92
תקנות התחבורה מתירות הכהייה של חלונות בדלתות צדדיות, אחוריות וחלון אחורי וכן קובעות את מידת ההכהייה. לתשומת לבכם מדובר בהתקנות שישופקו על פי דרישה בלבד	הכהיית שמשות – האם הכוונה ל 2 חלונות הצד האחוריים בלבד או גם לחלון האחורי?	נספח מחירים סל 3,5	.93
מיקום פנס הקריאה יקבע עם המזמין	התקנת פנס קריאה הנמצא במסלול פתיחת כרית האוויר תיגרום לבעיה בטיחותית.	נספח ו' נספח ו'2 נספח ו'4	.94
במשטרה פתחו מנגנון בו ניתן להחליף את לוח הזיהוי המשטרתי בלוח זיהוי אזרחי או הפוך מבלי לבצע זאת ידנית.	מה הכוונה ב"מתקן מחליף לוחיות רישוי"?	נספח ו	.95
ערכת הניפוח לא הוכיחה עצמה לכלי הרכב המשטרתיים. הדרישה לגלגל נוסף עומדת בעינה.	האם ניתן לספק ערכת ניפוח במקום גלגל רזרבי?	כללי	.96
			<b>ספק 8</b>
התאריך הנכון הוא בתאריך המופיע בסעיף 1.3 כלומר בתאריך 30.11.2015	נרשם מועד אחרון להגשה 30.11. בסעיף 8.1 נרשם כי על את ההצעות יש להכניס לתיבת המכרזים לא יאוחר מיום 25.11.	סעיף 1.3	.97

רח' בית הדפוס 12, גבעת שאול, ירושלים טל' 02-5016112 פקס 02-6953450

חשכ"ל ברשת : [www.mof.gov.il](http://www.mof.gov.il)  
<http://www.mof.gov.il/rechev>



אוצר ברשת : [www.mof.gov.il](http://www.mof.gov.il)  
 שער הממשלה : [www.gov.il](http://www.gov.il)

	מהו התאריך הסופי להגשת חוברת המכרז לתיבת המכרזים?		
30.11.2015	התאריך האחרון הוא 30.11.2015	יש לתיבת המכרזים לא יאוחר מיום 25.11.2015 מהו התאריך הסופי להגשת חוברת המכרז לתיבת המכרזים נרשם כי את ההצעות	בסעיף 8.1 .98
	לכל הצעה יש להגיש ערבות נפרדת.	במידה וברצוננו להגיש באחד הסלים את אותו הרכב במנועים שונים, לדוגמא 1.6 ליטר+ 2.0 ליטר בתוך טווח המחירים אותו איפשרתם, האם ערבות אחת מספיקה? כיצד עלינו לנהוג במידה וברצוננו להגיש את אותה מכונית (אותו מנוע) בשני רמות שונות	.99
בסעיף 2.18, 18.5, 17.2.5, 20.12, 20.14 נא לשנות את כמות הרכב מ-3 כלי רכב ל-5 כלי רכב. סעיף 2.19 מגדיר היטב מהי תקלה אפידמית. תקלה אפידמית תיחשב כתקלה לכל דבר.	לעניות דעתנו לא ניתן לקבוע כי תקלה היא תקלה אפידמית במידה ונתגלתה ב-3 כלי רכב שהרי אין דין 3 כלי רכב מתוך 3 כלי רכב מתוך 100 לפיכך נבקש לתקן כי תקלה אפידמית הינה תקלה זהה אשר התרחשה ב-10% מצי הרכב בתוך 12 חדשים.	2.19.1	.100
הדרישה עומדת בעינה	נבקש לתקן כדלקמן: המחיר יהיה קבוע למשך 12 חדשים ראשוניים, ולאחר מכן יתעדכן בהתאם למחירו החברה בשיעור שלא יעלה על 10% לכל תקופת ההתקשרות.	7.11	.101
אין מניעה שתפעלו כך ובתנאי שלכל הצעה תהיה ערבות נפרדת.	במידה ואנו מגישים בסל 1 שני דגמים של אותו המותג בשני מנועים שונים רמות גימור שונות, האם ניתן למלא שני טורים במקום להכין חוברת מכרז מלאה לכל מנוע/רמת גימור.	נספח ז'	.102
הדרישה עומדת בעינה	הדרישה לטיפול ברכב בתוך פרק זמן של כפל שעתון לתקלה אינו ריאלי. נבקש לשנות סעיף זה לכפל שעתון +4 במידה והרכב נכנס למרכז שרות עד לשעה 12 בצהריים. במידה ונכנס הרכב לאחר שעה זאת ימשך מניין השעות לעניין הספירה החל משעה 8:00 בבוקר המחרת.	סעיף 17.2.1	.103
נא להוסיף בסיפא של סעיף 17.2.3 את המילים " היחידה המקבלת את הרכב החילופי תבצע רישום מדוייק של הנהגים".	הרכב החילופי יסופק ע"י חברת ההשכרה במימון מלא של היבואן. נדרש כי מינהל הרכב יבצע רישום מלא ומסודר של כל הנוהגים ברכב כנדרש ע"י חברת ההשכרה.	17.2.3	.104
2.5 אמפר.	אנה פרטו מהי צריכת הזרם עבור גשר תאורה ומיחשוב ניידות		.105
אלטרנטור שיענה לדרישה לפיה מאזן האנרגיה שלו יהיה לפחות 3 אמפר/שעה בסיבובי סרק מעל הצריכה להפעלת הצרכנים הנזכרים תענה להגדרת	נבקש לשנות את הסעיף כדלקמן: מאחר והיצרן אינו מאפשר החלפת האלטרנטור המותקן בפס הייצור באלטרנטור אחר, תמנע האפשרות מאספקת כלי רכב	22	.106

רח' בית הדפוס 12, גבעת שאול, ירושלים טל' 02-5016112 פקס 02-6953450

אלטרנטור HEAVY DUTY . רכב שלא יעמוד בהגדרה לאחר בדיקת המשטרה ייפסל. מאושר.	למשטרת ישראל מהדגם הזוכה במידה ולא יעמוד האלטרנטור המקורי בדרישות המצוינות בסעיף		
	מפרט טכני סל 4 סעיף 18 נבקש להתיר בסעיף זה מתקן/זמזום התראה לאורות דולקים כפי שנדרש בסלים 1+2+3		.107
			.108
			.109
			.110
			.111
			.112
			.113
			.114
			.115
			.116
			.117
			.118

נספח א'

**מפרט: אספקה והתקנה של מערכת פנס מהבהב להתקנה זמנית / קבועה על הדש בורד בטכנולוגית לדים**

**1. כללי-**

- 1.1. בכוונת משטרת ישראל לרכוש ולהתקין ברכבי משטרת ישראל מערכות פנסים מהבהבים להתקנה על גבי ה"דש בורד" ברכב.
- 1.2. ההתקנה מימוש האחריות והתחזוקה יתבצעו עפ"י נהלי העבודה של משטרת ישראל בכפוף לקבלת הזמנה מאושרת והנחיות מהגורם המוסמך במחלקת התחבורה.
- 1.3. פנס המהבהב שיוצעו יעמדו בכל דרישות משרד התחבורה ותקנות התעבורה.
- 1.4. מפרט טכני זה מתייחס לרכישה והתקנת פנסים מהבהבים שהינם מוצרי מדף ומיועדים להתקנה על גבי ה"דש בורד" ברכב הן בהתקנה זמנית או בהתקנה קבועה.

**2. מסמכים ישימים-**

- 2.1. תקן אירופי UN ECE Regulation 65 – special warning lamps for – ECE R65 vehicles.
- 2.2. תקן SAE J595 Class 1
- 2.3. רישיון לסחר במוצרי תעבורה.
- 2.4. תקנות התעבורה.
- 2.5. דרישות והנחיות משרד התחבורה.

**3. חלות המפרט ותכולת העבודה-**

- 3.1. תכולת העבודה הינה: אספקה והתקנת מערכת פנסים מהבהבים חדשים (לא מחודשים) ייעודים לרכב בטחון בניידות משטרה. לרבות התקנה חיווט ומתגי הפעלה וכל רכיב אשר נלווה לפנס, תיעוד, ביצוע בחינות קבלה ובחינות התקנה, הדרכה, אחריות ושירות.
- 3.2. **דגם הפנס שיוצע יעמוד בכל דרישות אחד מהתקנים הבינלאומיים אשר להלן: תקן אירופי ECE R65 או תקן SAE J595 class 1.**

**4. דרישות טכניות-**

- 4.1. המערכת שתוצע תכלול פנס מהבהב שמיועד להתקנה על ה"דש בורד",
- 4.2. הפנס שיוצע יתאים הן להתקנה זמנית והן להתקנה קבועה ברכב.
  - 4.2.1. **התקנה זמנית ב"דש בורד"** - על ידי מחברים מסוג "כוסות יניקה" (לפחות 2) לשמשה וחיבור באמצעות כבל חשמל באורך 2 מ' לפחות לשקע המצית הסטנדרטי ברכב.
  - 4.2.2. **התקנה קבועה ב"דש בורד"** - על ידי מחבר מסוג "כוסות יניקה" (לפחות 2) לחלון הרכב, חיבור מתח דרך כבל שיחובר באופן קבוע ישירות למצבר דרך שרוול שרשורי, כולל כפתור הפעלה בהתאם לכלל דרישות ההתקנה במפרט זה.

**4.3. ממדים -**

- 4.3.1. אורך 10-22 ס"מ
- 4.3.2. רוחב/גובה 4-7 ס"מ
- 4.3.3. עומק 8-15 ס"מ

**4.4. מבנה-**

רח' בית הדפוס 12, גבעת שאול, ירושלים טל' 02-5016112 פקס 02-6953450

- 4.4.1. כל פנס יכול מודולים מלבנים או אליפטיים שיאירו בצבע כחול או אדום או כחול/אדום עפ"י החלטת המשטרה בעת ההזמנה.  
**הערה** : לפנס כחול/אדום ניתן לספק מודול שמאיר לסירוגין כחול/אדום או שני מודולים שאחד מאיר כחול ואחד אדום.
- 4.4.2. צבע הארת המודולים במערכת הפנס המהבהב מהרכב יקבע ע"י המשטרה בעת ההזמנה.
- 4.4.3. כל פנס יכול כבל חשמלי מתאים באורך 2 מ' לפחות כשבקצהו מתאם מתח לשקע מצית סטנדרטי ברכב, כשעל המתאם כפתור הפעלה וכיבוי של הפנס.  
**הערה** : בעת התקנה קבועה יפורק מתאם המצית על מנת להתאים את הפנס להתקנה קבועה, ויוארך כבל החשמל כנדרש על ידי הזוכה.
- 4.4.4. מערכת הפנס תכלול מתאם מונע סנוור מהשמש אשר מחובר למערכת, ובעת ההצמדה לחלון הקדמי מונע החזרת אור לתוך הרכב ומונע סינוור הנהג.
- 4.4.5. המערכת תכלול מצמדי "יניקה" (לפחות 2) אשר תפקידם לוודא הצמדת המערכת לשמשת הרכב.

#### 4.5. **צריכת מתח זרם –**

- 4.5.1. על פי דרישת המשטרה בהזמנה הספק יספק את הפנסים כך שיתאימו להתקנה ברכבים עם מערכת חשמל של 12 וולט או 24 וולט.  
**הערה** : ניתן להציע פנס שמתאים להתקנה רק ברכב 12 וולט, במקרה זה בעת ההזמנה להתקנתו ברכב 24 וולט באחריות הזוכה לספק עם הפנס ממיר מתח ל-24 וולט ולהתקינו ברכב בהתאם לדרישות המפרט ללא כל תוספת תשלום.
- 4.5.2. זרם הצריכה של כל מערכת פנסים שתותקן לא יעלה על 2.5 אמפר.

#### 4.6. **אורות מהבהבים-**

- 4.6.1. תדר ומקצב האורות המהבהבים ניתן יהיה לתכנות על ידי הספק בארץ, באמצעים פשוטים כדוגמת תכנות על ידי חיבור למחשב נייד או שינוי מקצב ישירות מכפתור על הפנס, ויקבע עפ"י דרישות המשטרה.  
**הערה** : הספק ישנה את תדר ומקצב ההבהוב על פי דרישת מדור רכב במשטרה.
- 4.6.2. מערכת אדום/כחול תסונכרן כך שלא ידלקו בעת ובעונה אחת בזמן נתון גם אור כחול וגם אור אדום.
- 4.6.3. הדלקת אמצעי ההבהוב תעשה על ידי כפתור אחד.
- 4.6.3.1. התקנה זמנית – על מתאם המצת לרכב.
- 4.6.3.2. התקנה קבועה- כפתור הפעלה בהתאם לדרישות מפרט זה.
- הערה** : על פי דרישה מיוחדת בכתב מהמשטרה הספק יחבר את המערכת לכפתור ההפעלה של גשר התאורה ברכב, כך שיופעל יחד עם גשר התאורה.

---

רח' בית הדפוס 12, גבעת שאול, ירושלים טל' 02-5016112 פקס 02-6953450

חשכ"ל ברשת : [www.mof.gov.il](http://www.mof.gov.il)  
<http://www.mof.gov.il/rechev>



אוצר ברשת : [www.mof.gov.il](http://www.mof.gov.il)  
שער הממשלה : [www.gov.il](http://www.gov.il)